

Version 1.0
Heinäkuu 2021
702P08623

Xerox® C230 -väritulostin

Käyttöopas

© 2021 Xerox Corporation. Kaikki oikeudet pidätetään. Xerox® ja Xerox ja kuviomerkki® ovat Xerox Corporationin tavaramerkkejä Yhdysvalloissa ja muissa maissa.

Adobe®, Adobe PDF -logo, Adobe® Reader®, Adobe® Type Manager®, ATM™, Flash®, Macromedia®, Photoshop® ja PostScript® ovat Adobe Systems, Inc:n tavaramerkkejä tai rekisteröityjä tavaramerkkejä.

Apple®, Bonjour®, EtherTalk™, TrueType®, iPad®, iPhone®, iPod®, iPod touch®, AirPrint® ja AirPrint-logo®, Mac®, Mac OS® ja Macintosh® ovat Apple Inc:n tavaramerkkejä tai rekisteröityjä tavaramerkkejä Yhdysvalloissa ja muissa maissa.

Microsoft®, Windows Vista®, Windows®, Windows Server® ja OneDrive® ovat Microsoft Corporationin rekisteröityjä tavaramerkkejä Yhdysvalloissa ja/tai muissa maissa.

Mopria on Mopria Alliancen tavaramerkki.

Wi-Fi CERTIFIED Wi-Fi Direct® on Wi-Fi Alliancen tavaramerkki.

PCL® on Hewlett-Packard Companyn rekisteröity tavaramerkki. PCL on joukko Hewlett-Packard Companyn määrittelemiä tulostimen ohjainkomentoja (kieli) ja toimintoja, joita yhtiö käyttää tulostintuotteissaan. Tämä tulostin on tarkoitettu yhteensopivaksi PCL-kielen kanssa. Tämä tarkoittaa, että tulostin tunnistaa eri sovellusohjelmien käyttämät PCL-komennot ja emuloi niitä vastaavia toimintoja.

Kaikki muut tavaramerkit ovat omistajiensa omaisuutta.

Sisällysluettelo

1 Turvallisuusasiaa.....	9
Merkintätavat	10
Tuotelausunnot	11
Kunnossapitoon liittyvä turvallisuus.....	14
Tarvikkeita koskevat tiedot.....	15
2 Tietoja tulostimesta.....	17
Tulostimen konfiguraatio.....	18
Ohjaustaulun käyttö.....	19
Xerox® C230 -väritulostin	19
Aloitusnäytön mukauttaminen	20
Merkkivalon tilan merkitys.....	21
Paperin valinta	22
Paperiohjeet.....	22
Paperin ominaisuudet	22
Ei-hyväksyttävät paperit.....	23
Paperin varastointi	23
Esipainettujen lomakkeiden ja kirjelomakkeiden valinta.....	24
Tuetut paperikoot.....	24
Tuetut paperityypit	26
Tuetut paperien painot.....	26
3 3—Käyttöönotto, asennus ja kokoonpano.....	29
Tulostimen sijaintipaikan valitseminen	30
Kaapelien liittäminen	31
Aloitusnäytön sovellusten asentaminen ja käyttäminen.....	32
Tulostimen IP-osoitteen selvittäminen	32
Kirjanmerkkien hallinta.....	32
Paperin ja erikoismateriaalin lisääminen.....	34
Paperikoon ja -tyypin asettaminen	34
Universal-paperiasetusten määrittäminen	34
Alustan täyttäminen	34
Paperin lisääminen käsinsyöttöaukkoon	37
Installing and Updating Software, Drivers, and Firmware.....	40
Ohjelmiston asentaminen	40
Laiteohjelmiston päivitys.....	43
Määritystiedoston vieminen tai tuominen	44
Verkkoyhteydet	45
Tulostimen yhdistäminen verkkoon.....	45
Tulostimen liittäminen langattomaan verkkoon Wi-Fi Protected Setup (WPS) -toiminnon avulla	45
Wi-Fi Directin määrittäminen	46

Sisällysluettelo

Mobiililaitteen liittäminen tulostimeen	46
Tietokoneen yhdistäminen tulostimeen	47
Wi-Fi-verkon poistaminen käytöstä	47
Tulostimen yhteyden tarkistaminen	48
Valikkoasetussivun tulostus	49
4 Tulostimen suojaaminen	51
Tulostimen muistin tyhjentäminen	52
Oletusasetusten palautus	53
Haihtuvuusjulistus	54
5 Tulostus	55
Tulostaminen tietokoneella.....	56
Tulostaminen mobiililaitteesta.....	57
Tulostaminen mobiililaitteesta Mopria™-tulostuspalvelun avulla	57
Tulostaminen mobiililaitteesta AirPrintin avulla®.....	57
Tulostaminen mobiililaitteesta Wi-Fi Directin avulla®	57
Fonttimalliluettelon tulostaminen.....	59
Erotinsivujen lisääminen kopioiden väliin.....	60
Tulostustyön peruuttaminen.....	61
Tulostimen ohjaustaulusta.....	61
Tietokoneesta	61
Väriaineen tummuuden säätäminen.....	62
6 Tulostinvalikkojen käyttö.....	63
Valikkokartta	64
Laite	65
Määrytykset.....	65
Säästötila.....	66
Etäkäyttöpaneeli	66
Ilmoitukset.....	67
Virranhallinta	69
Palauta oletusasetukset.....	70
Tulostimen kunnossapito	70
Tietoja tästä tulostimesta	73
Tulostus.....	74
Asettelu	74
Määrittely.....	75
Laatu	76
PostScript.....	77
PCL	78
Kuva	79
Paperi	80
Alustojen asetukset	80
Materiaalimäärytykset	80
Verkko/portit	82
Verkon esittely.....	82
Langaton	83
4 Xerox® C230 -väritulostin Käyttöopas	

Wi-Fi Direct	86
Ethernetiä	86
TCP/IP	88
SNMP	90
IPSec	91
802.1x	92
LPD-kokoonpano	92
HTTP-/FTP-asetukset	93
USB	94
Rajoita ulkoisen verkon käyttöä	94
Suojaus	96
Kirjautumismenetelmät	96
Varmenteiden hallinta	97
Kirjautumisrajoitukset	98
Pyyhi väliaikaiset datatiedostot	98
Muut	98
Raportit	100
Valikkoasetussivu	100
Laite	100
Tulosta	100
Verkko	100
Vianetsintä	101
7 Tulostimen ylläpito	103
Tarvikkeiden tilan tarkistaminen	104
Tarvikeilmoitusten määrittäminen	105
Sähköpostihälytysten määrittäminen	106
Raporttien katselu	107
Tarvikkeiden tilaaminen	108
Aitojen Xerox-tarvikkeiden käyttäminen	108
Tarvikkeiden vaihto	109
Värikasetin vaihtaminen	109
Hukkaväriainepullon vaihtaminen	111
Tulostimen osien puhdistaminen	112
Tulostimen puhdistaminen	112
Ohjaustaulun puhdistus	112
Energian ja paperin säästäminen	113
Virransäästötilan asetusten määrittäminen	113
Tulostustarvikkeiden säästäminen	113
Tulostimen siirtäminen toiseen paikkaan	114
8 Vianmääritys	115
Tulostuslaatuongelmat	116
Tulostusongelmat	117
Tulostuslaatu on huono	117
Tulostustyöt eivät tulostu	143
Hidas tulostus	144
Työ tulostuu väärältä alustalta tai väärälle paperille tai erikoismateriaalille	146

Sisällysluettelo

Tulostin ei vastaa	147
Verkkoyhteysongelmat	149
Embedded Web Server ei avaudu	149
Tulostinta ei voida yhdistää Wi-Fi-verkkoon	150
Tarvikeongelmat.....	152
Vaihda kasetti, tulostimen alue ei täsmää	152
muuta kuin Xerox-tarvikkeita	152
Tukosten poistaminen	153
Tukosten välttäminen.....	153
Tukoksen sijainnin tunnistaminen.....	154
Paperitukos vakioalustassa	155
Paperitukkeuma vakioluovutusalustassa	157
Paperitukos käsinsyöttöaukossa.....	158
Paperitukos ovessa B	159
Paperinsyöttöongelmat.....	162
Kirjekuori sulkeutuu tulostuksen aikana	162
Lajittelutulostus ei toimi.....	163
Paperi juuttuu usein	164
Juuttuneet sivut eivät tulostu uudelleen	165
Värinlaatuongelmat	166
Tulosteen värien muokkaaminen	166
Väritulostuksen usein kysytyjä kysymyksiä.....	166
Tuloste näyttää sävytettyä	168
Yhteyden ottaminen asiakastukeen.....	169
A Tietoa viranomais määräyksistä.....	171
Perusmääräykset.....	172
Emissiotaso	172
Staattista sähköä koskeva tiedote	172
ENERGY STAR.....	172
Lämpötilatiedot	173
Información de la energía de México	173
Laserilmoitus.....	173
Teho.....	173
Langattomia tuotteita koskevat säännökset	174
FCC:n (Federal Communications Commission) yhteensopivuustietoja koskeva lausunto.....	176
Innovation, Science and Economic Development Canadan vaatimustenmukaisuuslausunto	176
Saksa	177
Turkki (RoHS-säännös)	177
Ukrainaa koskeva RoHS-vaatimustenmukaisuus.....	177
Material Safety Data Sheets (Materiaalien turvallisuus).....	178
B Kierrätys ja hävittäminen	179
Tuotteen hävitys ja kierrätys.....	180
Pohjois-Amerikka.....	181
Xerox Green World Alliance	182
Sähkö- ja elektroniikkaromudirektiivi (SER).....	183
6 Xerox® C230 -väritulostin Käyttöopas	

Intian elektroniikkajätettä koskeva ilmoitus..... 183

Turvallisuusasiaa

Tämä luku sisältää:

- Merkintätavat 10
- Tuotelausunnot 11
- Kunnossapitoon liittyvä turvallisuus..... 14
- Tarvikkeita koskevat tiedot..... 15

Kone ja sen tarvikkeet on suunniteltu ja testattu tiukkojen turvallisuusmääräysten mukaisesti. Seuraavien ohjeiden noudattaminen varmistaa Xerox-koneen turvallisen käytön.

Merkintätavat



Huom.: Huomautuksella osoitetaan sellaista tietoa, josta voi olla apua.



Vaara: Varoituksella osoitetaan jotain sellaista, joka voi vahingoittaa laitetta tai ohjelmistoa.



Varoitus: Huomio osoittaa mahdollisen vaaratilanteen, joka saattaa johtaa loukkaantumiseen.

Eri tyyppisiä lausuntoja ovat esimerkiksi seuraavat:



VAROITUS—VAMMAUTUMISVAARA: Ilmoittaa loukkaantumisvaaran.



VAROITUS—SÄHKÖISKUN VAARA: Ilmoittaa sähköiskun vaaran.



VAROITUS—KUUMA PINTA: Ilmoittaa palovamman vaaran kosketuksessa.



VAROITUS—KAATUMISVAARA: Ilmoittaa puristumisvaaran



















VAROITUS—NIPISTYSVAARA: Ilmoittaa liikkuvien osien väliin tarttumisen vaaran.



VAROITUS—LIIKKUVIA OSIA: Ilmoittaa pyörivien osien aiheuttamaa vahingon vaaran.

Tuotelausunnot

-  **VAROITUS—VAMMAUTUMISVAARA:** Tulipalon tai sähköiskun vaaran välttämiseksi liitä virtajohto suoraan asianmukaiseen maadoitettuun sähköpistokkeeseen, joka on lähellä ja helposti saatavilla.
-  **VAROITUS—VAMMAUTUMISVAARA:** Vältä tulipalon tai sähköiskun vaara: käytä vain tämän tuotteen mukana toimitettua tai valmistajan hyväksymää virtajohtoa.
-  **VAROITUS—VAMMAUTUMISVAARA:** Älä kytke laitteen virtajohtoa jatkojohtoihin, virranjakajiin, muihin jakolaitteisiin tai UPS-varavirtalaitteisiin. Lasertulostimen virrankulutus voi ylittää näiden lisävarusteiden kapasiteetin, mikä voi aiheuttaa tulipalovaaran, omaisuusvahinkoja tai heikon tulostustehon.
-  **VAROITUS—VAMMAUTUMISVAARA:** Älä käytä tätä tuotetta ylijännitesuojan kanssa. Ylijännitesuojalaitteen käyttäminen saattaa johtaa tulipalovaaraan, omaisuusvahinkoihin tai heikkoon tulostustehoon.
-  **VAROITUS—SÄHKÖISKUN VAARA:** Sähköiskuvaaran välttämiseksi älä sijoita tätä tuotetta veden äärelle tai märkään paikkaan, äläkä myöskään käytä sitä sellaisissa paikoissa.
-  **VAROITUS—SÄHKÖISKUN VAARA:** Sähköiskuvaaran välttämiseksi älä asenna laitetta tai tee sähkö- tai kaapeliliitäntöjä (esimerkiksi virtajohto, faksi tai puhelin) ukkosmyrskyn aikana.
-  **VAROITUS—VAMMAUTUMISVAARA:** Älä leikkaa, kierrä, solmi tai rusenna virtajohtoa äläkä aseta sen päälle painavia esineitä. Älä altista virtajohtoa hiertymiselle tai paineelle. Älä jätä virtajohtoa puristukseen esimerkiksi huonekalujen ja seinän väliin. Jos jokin näistä tapahtuu, siitä voi seurata tulipalon tai sähköiskun vaara. Tutki virtajohto säännöllisesti tällaisten ongelmien varalta. Irrota virtajohto pistorasiasta ennen tutkimusta.
-  **VAROITUS—SÄHKÖISKUN VAARA:** Sähköiskuvaaran välttämiseksi varmista, että kaikki ulkoisten liitäntöjen liittimet (kuten Ethernet- ja puhelinliittimet) on kytketty niille varattuihin liitäntäportteihin.
-  **VAROITUS—SÄHKÖISKUN VAARA:** Jos käsittelet ohjainlevyä tai asennat lisävarusteita tai muistilaitteita tulostimen käyttöönoton jälkeen, sähköiskuvaaran välttämiseksi katkaise tulostimesta virta ja irrota virtajohto pistorasiasta ennen toimenpiteiden tekemistä. Jos tulostimeen on kytketty muita laitteita, katkaise niidenkin virta ja irrota kaikki tulostimeen kytketyt kaapelit.
-  **VAROITUS—SÄHKÖISKUN VAARA:** Voit välttää sähköiskun vaaran tulostimen ulkopintaa puhdistettaessa irrottamalla virtajohdon pistorasiasta ja irrottamalla kaikki tulostimeen johdatavat kaapelit.
-  **VAROITUS—VAMMAUTUMISVAARA:** Jos tulostin painaa yli 20 kg, sen turvallinen siirtäminen edellyttää kahta tai useampaa henkilöä.

-  **VAROITUS—VAMMAUTUMISVAARA:** Ennen kuin siirrät tulostinta, tutustu seuraaviin ohjeisiin, jotta kukaan ei loukkaantuisi eikä tulostin vahingoittuisi:
- Varmista, että tulostimen kaikki luukut ja lokerot ovat kiinni.
 - Sammuta tulostin ja irrota virtajohto pistorasiasta.
 - Irrota kaikki kaapelit tulostimesta.
 - Jos tulostimeen on liitetty erillisiä lattialle sijoitettavia valinnaisia lokeroita tai tulostuslisävarusteita, irrota ne, ennen kuin siirrät tulostinta.
 - Jos tulostimessa on tulostintuki, rullaa se varovasti uuteen paikkaan. Ylitä kynnykset ja lattian epätasaisuudet varovasti.
 - Jos tulostimessa ei ole tulostintukea mutta siinä on lisälokeroja tai tulostuslisävarusteita, irrota tulostuslisävarusteet nosta tulostin pois lokeroilta. Älä yritä nostaa tulostinta ja lisävarusteita samanaikaisesti.
 - Nosta tulostinta aina sen sivuilla olevista kädensijoista.
 - Tulostimen siirtämiseen käytettävien kärryjen on oltava senkokoiset, että ne tukevat tulostimen koko jalustaa.
 - Laitteiden siirtämiseen käytettävien kärryjen on oltava niin suuret, että laitteet mahtuvat niihin kokonaan.
 - Pidä tulostin pystyasennossa.
 - Vältä erittäin äkkinäisiä liikkeitä.
 - Varmista, että sormesi eivät ole tulostimen alla, kun lasket tulostimen alas.
 - Varmista, että tulostimen ympärillä on riittävästi tilaa.
-  **VAROITUS—KAATUMISVAARA:** Yhden tai useamman vaihtoehdon asentaminen tulostimeen tai monitoimilaitteeseen saattaa vaatia tulostintuen, huonekalun tai muun ominaisuuden epävakauden ja loukkaantumisvaaran estämiseksi. Kysy lisätietoja tuetuista konfiguraatioista tulostimen ostopaikasta.
-  **VAROITUS—KAATUMISVAARA:** Voit vähentää laitteen epävakauden riskiä lisäämällä jokaisen lokeron erikseen. Pidä kaikki muut lokerot suljettuina, kunnes niitä tarvitaan.
-  **VAROITUS—KUUMA PINTA:** Tulostimen sisäosat voivat olla kuumat. Välttyäksesi palovammoilta kosketa osia vasta, kun ne ovat jäähtyneet.
-  **VAROITUS—NIPISTYSVAARA:** Vältä sormiin kohdistuva puristusvaara noudattamalla erityistä varovaisuutta tällä tarralla merkityillä alueilla. Sormiin voi kohdistua vaara liikkuvien osien, esimerkiksi rattaiden, luukkujen, lokeroiden ja kansien, lähellä.
-  **VAROITUS—VAMMAUTUMISVAARA:** Tuotteessa käytetään laseria. Muiden kuin käyttöoppaassa mainittujen ohjausten tai säätöjen käyttäminen tai toimenpiteiden suorittaminen voi altistaa vaaralliselle säteilylle.

Tuote täyttää kansainväliset turvamääräykset, kun siinä käytetään tietyn valmistajan osia. Joidenkin osien turvapiirteet eivät aina ole ilmeisiä. Valmistaja ei vastaa vaihto-osien käytöstä

Kun tarvitset huolto- tai korjauspalveluja, ota yhteyttä huoltoedustajaan.

Tuotteessa käytetään tulostusmenetelmää, joka kuumentaa tulostusmateriaalin. Kuumuus voi aiheuttaa sen, että tulostusmateriaalista tulee päästöjä. Pehdy huolellisesti käyttöohjeisiin, joissa käsitellään tulostusmateriaalin valintaa, jotta haitalliset päästöt voidaan välttää.

Tämä tuote saattaa tuottaa pieniä määriä otsonia normaalin käytön aikana. Tuote saattaa olla

varustettu suodattimella, joka rajoittaa otsonipäästöt selvästi suositusrajoja matalammiksi. Jotta otsonipäästöt eivät suurentuisi pitkittyneen käytön aikana, asenna tuote hyvin tuuletettuun tilaan ja vaihda otsoni- ja poistosuodattimet tuotteen huolto-ohjeiden mukaisesti. Jos tuotteen huolto-ohjeissa ei mainita suodattimia, tässä tuotteessa ei ole vaihtamista vaativia suodattimia.

SÄILYTÄ NÄMÄ OHJEET.

Kunnossapitoon liittyvä turvallisuus

Älä tee tälle tuotteelle huoltotoimia, joita ei ole kuvattu tulostimen käyttöohjeistossa.



VAROITUS—VAMMAUTUMISVAARA: Älä käytä puhdistukseen aerosolisuihkeita. Aerosoli-puhdistusaineet voivat aiheuttaa räjähdysten tai tulipalon sähkömekaanisissa laitteissa.

Käytä puhdistusaineita vain ohjeiden mukaisesti.

Älä irrota ruuvein kiinnitettyjä kansia tai suojalevyjä. Asiakaspalvelutuotteet eivät sijaitse näiden kansien takana.

Jos väriainetta roiskuu, pyyhi se pois harjalla tai märällä liinalla. Pyyhi hitaasti, jotta pölyä muodostuu puhdistuksen aikana mahdollisimman vähän. Vältä imurin käyttöä. Jos imuria on pakko käyttää, sen tulee olla suunniteltu paloherkille pölyille ja siinä täytyy olla räjähdysluokiteltu moottori ja johtamaton letku.



VAROITUS—KUUMA PINTA: Kiinnitysalueen metallipinnat ovat kuumia. Ole aina varovainen selvittäessäsi paperitukkeumia tällä alueella ja vältä koskettamasta metallipintoja.

Tarvikkeita koskevat tiedot

 **VAROITUS—VAMMAUTUMISVAARA:** Vältä väriaineen joutumista iholle tai silmiin käsitellessäsi esimerkiksi värikasetteja. Silmäkosketus voi aiheuttaa silmien ärsytystä tai tulehtumista. Älä yritä purkaa kasettia. Tämä voi lisätä iholle tai silmiin joutumisen riskiä.

Säilytä kaikki kulutustarvikkeet niiden pakkauksessa tai säiliössä olevien ohjeiden mukaan.

Pidä tarvikkeet poissa lasten ulottuvilta.

Älä koskaan heitä väriainetta, värikasetteja tai väriainesäiliöitä avotuleen.

Lisätietoja Xerox®-tarvikkeiden kierrätysohjelmista: <https://www.xerox.com/recycling>.

Tietoja tulostimesta

Tämä luku sisältää:

- Tulostimen konfiguraatio..... 18
- Ohjaustaulun käyttö..... 19
- Aloitusnäytön mukauttaminen 20
- Merkkivalon tilan merkitys..... 21
- Paperin valinta 22

Tulostimen konfiguraatio

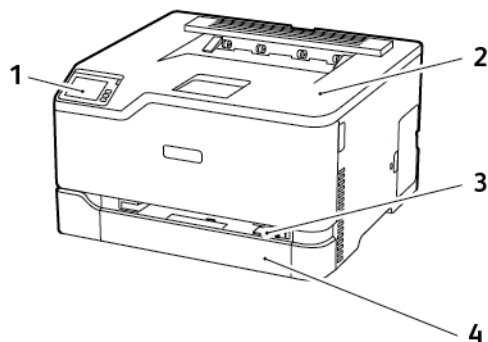

- | | |
|------------------------|--------------------------|
| 1. Ohjaustaulu | 3. Käsinsyöttöalusta |
| 2. Vakioluovutusalusta | 4. 250 arkin vakioalusta |

 **Huom.:** Ohjaustaulun ulkoasu voi vaihdella tulostinmallin mukaan.

Ohjaustaulun käyttö

Xerox® C230 -väritulostin

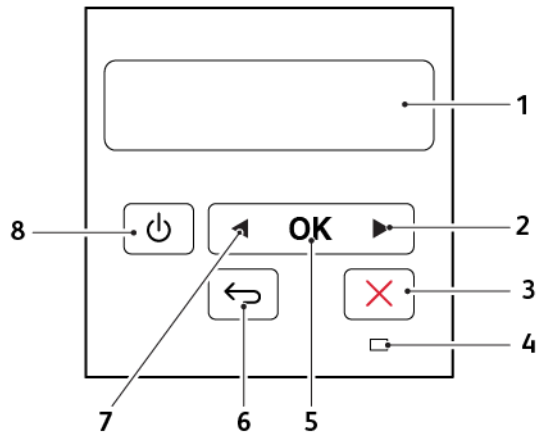

	Ohjauspaneelin osa	Toiminto
1	Näyttö	<ul style="list-style-type: none"> Tulostimen ilmoitusten ja tarvikkeen tilan tarkastelu. Tulostimen asentaminen ja käyttäminen.
2	Oikea nuolipainike	<ul style="list-style-type: none"> Valikoiden selaaminen tai liikkuminen näyttöjen ja valikkovaihtoehtojen välillä. Asetuksen numeroarvon lisääminen.
3	Seis- tai Peruuta-painike	Nykyisen työn pysäyttäminen.
4	Merkkivalo	Tulostimen tilan tarkistaminen.
5	Valitse-painike	<ul style="list-style-type: none"> Valikkovaihtoehdon valitseminen. Asetuksen muutosten tallentaminen.
6	Takaisin-näppäin	Palaa edelliseen näyttöön.
7	Vasen nuolipainike	<ul style="list-style-type: none"> Valikoiden selaaminen tai liikkuminen näyttöjen ja valikkovaihtoehtojen välillä. Asetuksen numeroarvon pienentäminen.
8	Virtapainike	<p>Kytke ja katkaise tulostimen virta.</p> <p>Sammuta tulostin painamalla virtapainiketta viisi sekuntia.</p>

Aloitusnäytön mukauttaminen

Tämä ominaisuus on käytettävissä vain tietyissä tulostinmalleissa.

1. Kosketa ohjaustaulussa kohtaa **Asetukset > Laite > Näkyvät aloitusnäytön kuvakkeet**.
2. Valitse aloitusnäytössä näytettävät kuvakkeet.
3. Ota muutokset käyttöön.

Merkkivalon tilan merkitys

Merkkivalo	Tulostimen tila
Ei käytössä	Tulostimen virta on poissa päältä.
Sininen	Tulostin on käynnissä tai valmis.
Vilkkuu sinisenä	Tulostin käsittelee tietoja.
Vilkkuu punaisena	Tulostimessa vaaditaan käyttäjän toimia.
Kullanruskea	Tulostin on lepotilassa.

Paperin valinta

Paperiohjeet

Käyttämällä asianmukaista paperia voit estää tukoksia ja varmistaa häiriöttömän tulostuksen.

- Käytä aina uutta, vahingoittumatonta paperia.
- Paperia lisättäessä on tiedettävä paperin suositeltava tulostuspuoli. Tämä tieto löytyy yleensä paperipakkauksesta.
- Älä käytä käsin leikattua tai rajattua materiaalia.
- Älä lisää samaan lokeroon erikokoisia, -painoisia tai -lajisia papereita, sillä seurauksena voi olla tukos.
- Älä käytä muuta kuin elektrofotografiseen tulostukseen tarkoitettua päällystettyä paperia.

Paperin ominaisuudet

Seuraavat paperin ominaisuudet vaikuttavat tulostuslaatuun ja -varmuuteen. Ota huomioon seuraavat seikat ennen kuin tulostat näille papereille.

Paino

Alusta voi syöttää pitkäsyisiä papereita, joiden paino on 60–176 g/m² (16–47 lb.). Alle 60 g/m²:n (16 paunan) paperi ei välttämättä ole riittävän tukevaa, ja se voi aiheuttaa tukoksia.

Käpristymä

Käpristymisellä tarkoitetaan paperin reunojen taipumista. Liiallinen käpristyminen voi aiheuttaa paperinsyöttöhäiriöitä. Käpristymistä esiintyy yleensä, kun paperi kulkee tulostimen läpi, sillä tulostimessa paperi on alttiina korkeille lämpötiloille. Paperin säilyttäminen suojaamattomana kuumissa, kosteissa, kylmissä ja kuivissa tiloissa voi lisätä paperin käpristymistä ennen tulostusta ja aiheuttaa syöttöhäiriöitä.

Tasaisuus

Paperin tasaisuus vaikuttaa tulostuslaatuun suoraan. Jos paperi on liian karkeaa, väriaine ei kiinnity siihen oikein. Liian sileä paperi voi aiheuttaa syöttöhäiriöitä tai tulostuslaatuongelmia. Suosittelemme käyttämään 50 Sheffield-pisteen paperia.

Kosteuspitoisuus

Paperin kosteuspitoisuus vaikuttaa sekä tulostuslaatuun että paperinsyöttöön. Säilytä paperia alkuperäisessä pakkauksessaan, kunnes otat sen käyttöön. Paperin altistuminen kosteuspitoisuuden muutoksille voi huonontaa paperin ominaisuuksia.

Säilytä paperia samassa lämpötilassa kuin tulostinta 24–48 tuntia ennen tulostamista. Pidennä valmistelu-aikaa useita vuorokausia, jos säilytys- tai kuljetusympäristö poikkeaa tulostimen ympäristöstä huomattavasti. Lisäksi paksun paperin valmisteleminen voi kestää tavallista kauemmin.

Kuitusuunta (syisyys)

Kuitusuunta viittaa paperin kuitujen suuntaan paperiarkissa. Syyt ovat joko *pitkiä*, jolloin ne kulkevat paperin pituussuunnassa, tai *lyhyitä*, jolloin ne kulkevat paperin leveysuunnassa.

Jos haluat käyttää paperia, jonka paino on 60–176 g/m² (16–47 lb.), käytä mieluiten pitkäsyistä paperia.

Kuitupitoisuus

Useimmat hyvälaatuiset kopiopaperit on tehty 100-prosenttisestä sellukuidusta. Tällainen paperi on tasalaatuista, jolloin paperinsyöttöhäiriöitä on vähän ja tulostuslaatu on hyvä. Jos paperissa on esimerkiksi puuvillakuituja, paperinkäsittelyominaisuudet voivat huonontua.

Ei-hyväksyttävät paperit

Seuraavanlaisia paperilajeja ei suositella käytettäväksi tulostimessa:

- kemiallisesti käsiteltyjä papereita, joilla tehdään kopioita ilman hiilipaperia; näitä kutsutaan myös itsejäljentäviksi papereiksi, itsejäljentäviksi kopiopapereiksi (CCP) tai ilman hiiltä kopioiviksi (NCR) papereiksi
- esipainettuja papereita, joiden valmistuksessa on käytetty kemikaaleja, jotka voivat vahingoittaa tulostinta
- esipainettuja papereita, joihin voi vaikuttaa tulostimen kiinnitysyksikön lämpötila
- esipainettuja papereita, jotka edellyttävät yli ±2,3mm:n (±0,9in.) kohdistustarkkuutta (tarkkaa tulostuskohtaa sivulla), kuten OCR-lomakkeet.

Joissakin tapauksissa kohdistusta voi säätää sovellusohjelmassa, jolloin näiden lomakkeiden tulostus onnistuu.

- pinnoitettuja papereita, synteettisiä papereita, lämpöpapereita
- karkeareunaisia tai käpristyneitä papereita tai papereita, joiden pinta on karkea tai paljon kuvioitu
- uusiopaperit, jotka eivät ole EN12281:2002-standardin (Eurooppa) mukaisia
- paperia, jonka paino on alle 60 g/m² (16 lb)
- moniosaisia lomakkeita tai asiakirjoja

Paperin varastointi

Noudattamalla paperin säilytysohjeita voit estää tukoksia ja epätasaista tulostuslaatua:

- Säilytä paperia samassa lämpötilassa kuin tulostinta 24–48 tuntia ennen tulostamista.
- Pidennä valmisteluaikaa useita vuorokausia, jos säilytys- tai kuljetusympäristö poikkeaa tulostimen ympäristöstä huomattavasti. Lisäksi paksun paperin valmisteleminen voi kestää tavallista kauemmin.
- Saat parhaan tuloksen säilyttämällä paperia tilassa, jonka lämpötila on 21 °C (70°F) ja suhteellinen ilmankosteus 40 %.
- Useimmat tarrojen valmistajat suosittelevat, että tulostusympäristön lämpötila on 18–24 °C ja suhteellinen kosteus 40–60 %.
- Säilytä paperia sen omassa laatikossa, mieluummin kuljetuslavalla tai hyllyllä kuin lattialla.
- Säilytä yksittäisiä pakkauksia tasaisella alustalla.

- Älä aseta mitään paperipakettien päälle.
- Poista paperi laatikosta tai pakkauksesta vasta, kun olet valmis lisäämään sen tulostimeen. Laatikko ja pakkaus auttavat pitämään paperin puhtaana, kuivana ja suorana.

Esipainettujen lomakkeiden ja kirjelomakkeiden valinta

- Käytä pitkäsyistä paperia.
- Käytä vain sellaisia lomakkeita ja kirjelomakkeita, jotka on painettu kivipainossa tai kaiverretulla telalla.
- Vältä paperia, jossa on karkea tai hyvin kuvioitu pinta.
- Käytä vain sellaista mustetta, johon väriaineen sisältämä hartsi ei vaikuta. Hapetettu tai öljypohjainen muste tavallisesti täyttää nämä vaatimukset, lateksimuste yleensä ei.
- Kokeile esipainettujen lomakkeiden tulostamista, ennen kuin ostat niitä suuria määriä. Näin voit määrittää, vaikuttaako esipainettujen lomakkeiden tai kirjelomakkeiden muste tulostuslaatuun.
- Jos olet epävarma, ota yhteys paperin toimittajaan.
- Kun tulostat kirjelomakkeelle, lisää paperi tulostimeen oikeassa suunnassa. Lisätietoja on Paperi- ja erikoismateriaalioppaassa.

Tuetut paperikoot

Paperikoko	250 arkin vakioalusta	Käsinsyöttöalusta	Kaksipuolistulostus
A4 210 x 297 mm (8,27 x 11,7")	✓	✓	✓
A5¹ 148 x 210 mm (5,83 x 8,27")	✓	✓	X
A6 105 x 148 mm (4,13 x 5,83")	✓	✓	X
JIS B5 182 x 257 mm (7,17 x 10,1")	✓	✓	X
Oficio (Meksiko) 215,9 x 340,4 mm (8,5 x 13,4")	✓	✓	✓
Hagaki 100 x 148 mm (3,94 x 5,83")	✓	✓	X
Statement	✓	✓	X

Paperikoko	250 arkin vakioalusta	Käsinsyöttöalusta	Kaksipuolistulostus
139,7 x 215,9 mm (5,5 x 8,5")			
Executive 184,2 x 266,7 mm (7,25 x 10,5")	✓	✓	X
Letter 215,9 x 279,4 mm (8,5 x 11")	✓	✓	✓
Legal 215,9 x 355,6 mm (8,5 x 14")	✓	✓	✓
Folio 215,9 x 330,2 mm (8,5 x 13")	✓	✓	✓
Universal^{2,3} 98,4 x 148-215,9 x 355,6 mm (3,86 x 5,83-8,5 x 14 in.)	✓	✓	✓
Universal^{2,3} 25,4 x 25,4-215,9 x 297 mm (1 x 1-8,5 x 11,69 in.)	X	X	X
Universal^{2,3} 105 x 148-215,9 x 355,6 mm (4,13 x 5,83-8,5 x 14 in.)	X	X	X
73/4 -kirjekuori 98,4 x 190,5 mm (3,875 x 7,5")	✓ ₄	✓	X
9-kirjekuori 98,4 x 225,4 mm (3,875 x 8,9")	✓ ₄	✓	X
10-kirjekuori 104,8 x 241,3 mm (4,12 x 9,5")	✓ ₄	✓	X
DL-kirjekuori 110 x 220 mm (4,33 x 8,66")	✓ ₄	✓	X
5-kirjekuori 162 x 229 mm (6,38 x 9,01")	✓ ₄	✓	X

Paperikoko	250 arkin vakioalusta	Käsinsyöttöalusta	Kaksipuolistulostus
B5-kirjekuori 176 x 250 mm (6,93 x 9,84")	✓ ⁴	✓	X
Muu kirjekuori 98,4 x 162–176 x 250 mm (3,87 x 6,38–6,93 x 9,84 in)	✓ ⁴	✓	X
<p>¹ Oletustuki on pitkän reunan syöttäminen. Kun lyhyt reuna syötetään edellä A5-kokoa käsitellään kapeana paperina.</p> <p>² Kun Universal on valittuna, sivu muotoillaan 215,90 x 355,60 mm:n (8,5 x 14 tuumaa) kokoiseksi, ellei sitä ole määritetty ohjelmistosovelluksessa.</p> <p>³ Lisää kapea paperi tulostimeen lyhyt reuna edellä..</p> <p>⁴250 arkin vakioalusta tukee enintään 5 kirjekuorta kerrallaan. Valinnainen 250 arkin alusta tukee enintään 40 kirjekuorta kerrallaan.</p>			

Tuetut paperityypit

- Tarrat, kirjekuoret ja kartonki tulostuvat aina hitaammalla nopeudella.
- Tarroja tuetaan satunnaisessa käytössä ja niiden sopivuus on testattava.

Paperin tyyppi	250 arkin vakioalusta	Käsinsyöttöalusta	Kaksipuolistulostus
Tavallinen paperi	✓	✓	✓
Kartonki	✓	✓	X
Tarra-arkit	✓	✓	X
Kirjekuoret	✓	✓	X

Tuetut paperien painot

Paperin tyyppi ja paino:	250 arkin vakioalusta	Käsinsyöttöalusta	Kaksipuolistulostus
Kevyt paperi 60-74,9 g/m ² pitkäsyinen (16–19,9 lb. bond)	✓	✓	✓
Tavallinen paperi 75-90,3 g/m ² pitkäsyinen (20-24 lb. bond)	✓	✓	✓
Painava paperi	✓	✓	✓

Paperin tyyppi ja paino:	250 arkin vakioalusta	Käsinsyöttöalusta	Kaksipuolistulostus
90,3-100 g/m ² pitkäsyinen (24,1-26 lb. bond)			
Kartonki 105,1-162 g/m ² pitkäsyinen (28,1-43 lb. bond)	✓	✓	X
Kartonki 105,1-200 g/m ² pitkäsyinen (28,1-53 lb. bond)	X	✓	X
Paperitarrat 131 g/m ² (35 lb. bond)	✓	✓	X
Kirjekuoret 60-90 g/m ² (16-24 lb. bond)	✓	✓	X

Tietoja tulostimesta

3—Käyttöönotto, asennus ja kokoonpano

Tämä luku sisältää:

- Tulostimen sijaintipaikan valitseminen 30
- Kaapelien liittäminen 31
- Aloitusnäytön sovellusten asentaminen ja käyttäminen..... 32
- Paperin ja erikoismateriaalin lisääminen..... 34
- Installing and Updating Software, Drivers, and Firmware..... 40
- Verkkoyhteydet 45
- Valikkoasetussivun tulostus..... 49

Tulostimen sijaintipaikan valitseminen

- Jätä tarpeeksi tilaa alustojen, kansien ja luukkujen avaamista ja lisävarusteiden asentamista varten.
- Asenna tulostin pistorasian lähelle.

VAROITUS—VAMMAUTUMISVAARA: Tulipalon tai sähköiskun vaaran välttämiseksi liitä virtajohto suoraan asianmukaiseen maadoitettuun sähköpistokkeeseen, joka on lähellä ja helposti saatavilla.

VAROITUS—SÄHKÖISKUN VAARA: Sähköiskuvaaran välttämiseksi älä sijoita tätä tuotetta veden äärelle tai märkään paikkaan, äläkä myöskään käytä sitä sellaisissa paikoissa.

- Tarkista, että huoneen ilmavirta täyttää ASHRAE 62- tai CEN Technical Committee 156 -standardin uusimmat vaatimukset.
- Sijoita tulostin tasaiselle, vakaalle alustalle.
- Tulostimen sijoituspaikan on oltava:
 - puhtaassa, kuivassa ja pölyttömässä paikassa
 - kaukana irtonaisista niiteistä ja paperiliittimistä
 - paikassa, johon ilmastointilaitteista, lämmittimistä tai tuulettimista tuleva ilmavirta ei suuntaudu suoraan
 - kosteusolosuhteiltaan vakaa sekä sellainen, että siihen ei osu suora auringonvalo
- Huomioi lämpötila-alue.

Toimintalämpötila: 10–32,2° C (50–90° F)

- Jätä tulostimen ympärille vapaata tuuletustilaa vähintään seuraavien suositusten mukaisesti:

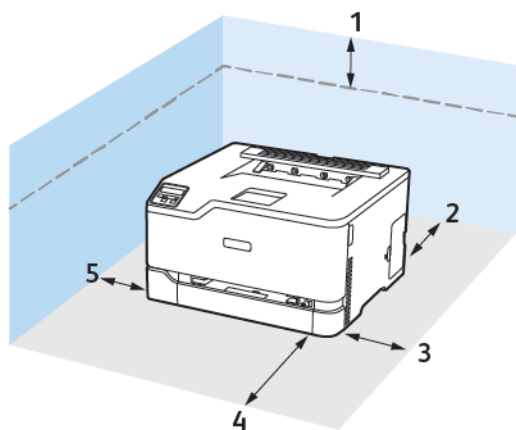

1	Ylä	101 mm (4")
2	Taka	102 mm (4")
3	Oikea puoli	76 mm (3")
4	Etu	76 mm (3")
5	Vasen puoli	76 mm (3")

Kaapelien liittäminen

VAROITUS—SÄHKÖISKUN VAARA: Sähköiskuvaaran välttämiseksi älä asenna laitetta tai tee sähkö- tai kaapeliliitäntöjä (esimerkiksi virtajohto, faksi tai puhelin) ukkosmyrskyn aikana.

VAROITUS—VAMMAUTUMISVAARA: Tulipalon tai sähköiskun vaaran välttämiseksi liitä virtajohto suoraan asianmukaiseen maadoitettuun sähköpistokkeeseen, joka on lähellä ja helposti saatavilla.

VAROITUS—VAMMAUTUMISVAARA: Vältä tulipalon tai sähköiskun vaara: käytä vain tämän tuotteen mukana toimitettua tai valmistajan hyväksymää virtajohtoa.

Varoitus—mahdollinen vaurio: Vältä tietojen menetys tai tulostimen toimintahäiriö olemalla koskettamatta tulostamisen aikana USB-kaapeliin, langattomaan verkkosovittimeen tai tulostimen osoitettua aluetta.

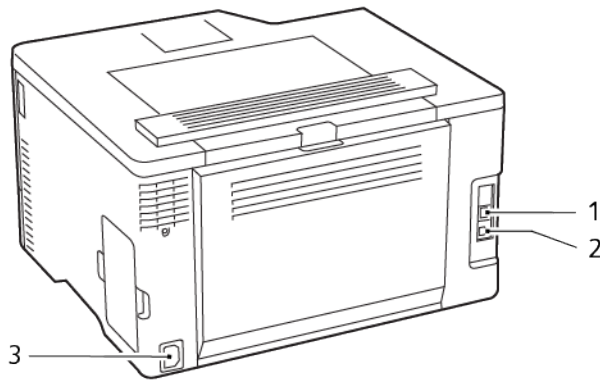

	Tulostimen portti	Toiminto
1	Ethernet-liitäntä	Tulostimen liittäminen verkkoon.
2	Tulostimen USB-portti	Liitä tulostin tietokoneeseen.
3	Virtajohdon liitin	Liitä tulostin pistorasiaan.

Aloituspäätön sovellusten asentaminen ja käyttäminen

Tämä ominaisuus on käytettävissä vain tietyissä tulostinmalleissa.

Tulostimen IP-osoitteen selvittäminen

Tulostimen IP-osoitteen tarkastaminen aloitusnäytöstä: IP-osoite on neljä pisteillä erotettua numerosarjaa, kuten 123.123.123.123.

Jos käytät välityspalvelinta, poista se tilapäisesti käytöstä, jotta verkkosivu latautuu oikein.

Kirjanmerkkien hallinta

Kirjanmerkkien luominen

Käytä kirjanmerkkejä tulostaessasi usein käytettyjä asiakirjoja, jotka on tallennettu palvelimiin tai verkkoon.

1. Avaa selain ja kirjoita tulostimen IP-osoite selaimen osoitekenttään.
 - Tulostimen IP-osoite näkyy sen tulostimen päänäytössä. IP-osoite on neljä pisteillä erotettua numerosarjaa, kuten 123.123.123.123.
 - Jos käytät välityspalvelinta, poista se tilapäisesti käytöstä, jotta verkkosivu latautuu oikein.
2. Napsauta kohtaa **Kirjanmerkit > Lisää kirjanmerkki** ja näppäile kirjanmerkin nimi.
3. Valitse osoiteyhteyksikäytännön tyyppi ja tee jokin seuraavista toiminnoista:
 - HTTP ja HTTPS: kirjoita URL-osoite, jonka haluat lisätä kirjanmerkkeihin.
 - HTTPS: varmista, että käytät isäntänimeä IP-osoitteen sijaan. Kirjoita esimerkiksi omasivusto.com/malli.pdf sen sijaan, että kirjoittaisit 123.123.123.123/malli.pdf. Varmista, että isäntänimi vastaa myös palvelinsertifikaattia kutsumanimeä (CN). Lisätietoja kutsumanimen hakemisesta on selaimen ohjetiedoissa.
 - FTP: kirjoita FTP-osoite. Esimerkki: omapalvelin/omahakemisto. Kirjoita FTP-portti. Komentojen lähetyksen oletusportti on portti 21.
 - SMB: kirjoita verkkokansion osoite. Esimerkiksi omapalvelin/omajako/omatiedosto.pdf. Kirjoita verkon toimialueen nimi.
 - Valitse tarvittaessa todennustyyppi FTP:lle ja SMB:lle.

Jos haluat rajoittaa kirjanmerkin käyttöä, lisää PIN-koodi.

 **Huom.:** Sovellus tukee seuraavia tiedostotyyppisiä: PDF, JPEG, TIFF ja HTML-pohjaisia verkkosivuja. Muita tiedostotyyppisiä, kuten DOCX ja XLSX, tuetaan joissain tulostinmalleissa.

4. Napsauta kohtaa **Tallenna**.

Kansioden luominen

1. Avaa selain ja kirjoita tulostimen IP-osoite selaimen osoitekenttään.
 - Tulostimen IP-osoite näkyy sen tulostimen päänäytössä. IP-osoite on neljä pisteillä erotettua numerosarjaa, kuten 123.123.123.123.
 - Jos käytät välityspalvelinta, poista se tilapäisesti käytöstä, jotta verkkosivu latautuu oikein.
2. Napsauta kohtaa **Kirjanmerkit > Lisää kansio** ja näppäile kansion nimi.

 **Huom.:** Jos haluat rajoittaa kansion käyttöä, lisää PIN-koodi.

3. Napsauta kohtaa **Tallenna**.

 **Huom.:** Voit luoda kansioita tai kirjanmerkkejä kansion sisään. Ohjeita kirjanmerkin luomiseen on kohdassa [Kirjanmerkkien luominen](#).

Paperin ja erikoismateriaalin lisääminen

Paperikoon ja -tyypin asettaminen

1. Navigoi ohjaustaulusta kohtaan **Asetukset > Paperialusta > Configuration (konfigurointi) > Paperikoko/-tyyppi** ja valitse paperilähde.

Jos tulostimessa ei ole kosketusnäyttöä, voit selata asetuksia .

2. Aseta paperikoko ja -tyyppi.

Universal-paperiasetusten määrittäminen

1. Navigoi ohjaustaulusta kohtaan:

Asetukset > Paperi > Materiaalimääritykset > Universal Setup (yleinen määrittäminen)

Jos tulostimessa ei ole kosketusnäyttöä, voit selata asetuksia **OK**-painikkeella.

2. Määritä asetukset.

Alustan täyttäminen



VAROITUS—KAATUMISVAARA: Voit vähentää laitteen epävakauden riskiä pitämällä alustan suljettuna, kunnes sitä tarvitaan.

1. Irrota alusta.



Huom.: Älä irrota lokeroa tulostamisen aikana, jotta vältät paperitukokset.

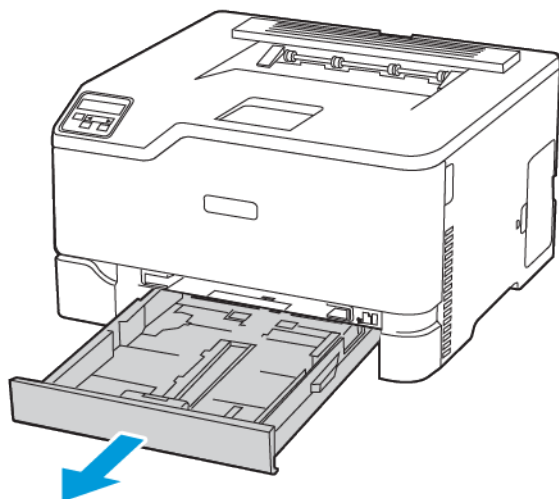

2. Taivuta ja tuuleta paperipino ja suorista sen reunat, ennen kuin lisäät sen tulostimeen.

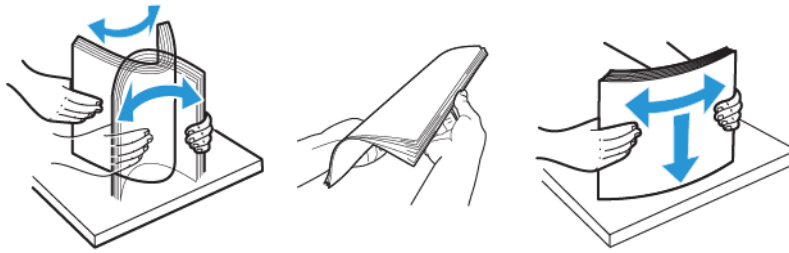

3. Lisää paperipino tulostettava puoli ylöspäin.

- Lisää kirjelmake tekstipuoli ylöspäin niin, että otsake on lokeron takareunassa tulostettaessa yksipuolisesti.
- Lisää kirjelmake tekstipuoli alaspäin niin, että otsake on lokeron etureunassa tulostettaessa kaksipuolisesti.
- Älä liu'uta paperia alustaan.

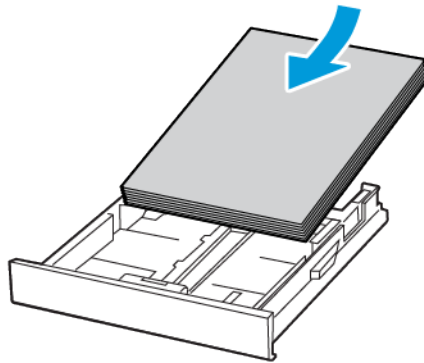

3—Käyttöönotto, asennus ja kokoonpano

4. Vältä paperitukoksia varmistamalla, että pinon korkeus on paperin enimmäistäyttöosoittimen alapuolella.

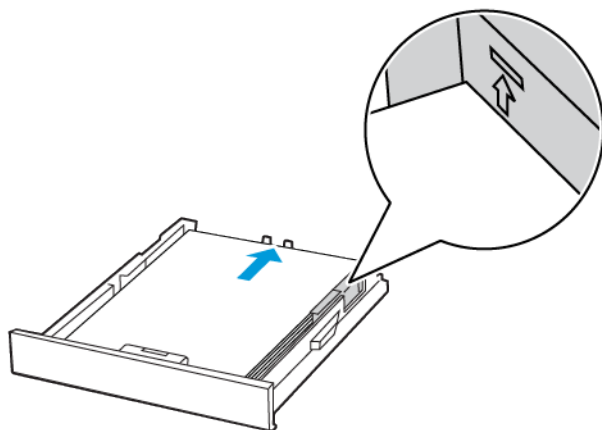

5. Säädä ohjaimet lisättävän paperin koon mukaan.

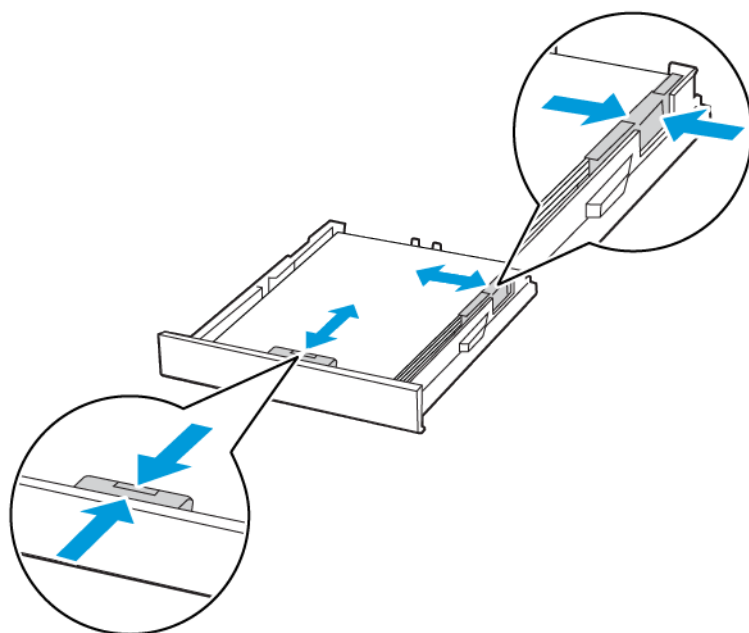

6. Aseta alusta tulostimeen.
7. Valitse tarvittaessa ohjauspaneelista paperikoko ja -laji, jotka vastaavat lisättyä paperia.

Paperin lisääminen käsinsyöttöaukkoon

1. Säädä ohjain lisättävän paperin koon mukaan.

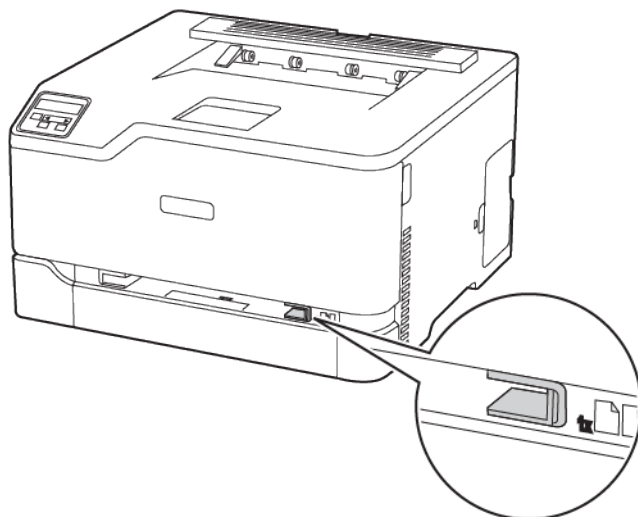

3—Käyttöönotto, asennus ja kokoonpano

2. Lisää paperiarkki tulostimeen tulostuspuoli ylöspäin.

- Lisää kirjelomakkeet tulostuspuoli ylöspäin ja yläreuna edellä yksipuolista tulostusta varten.

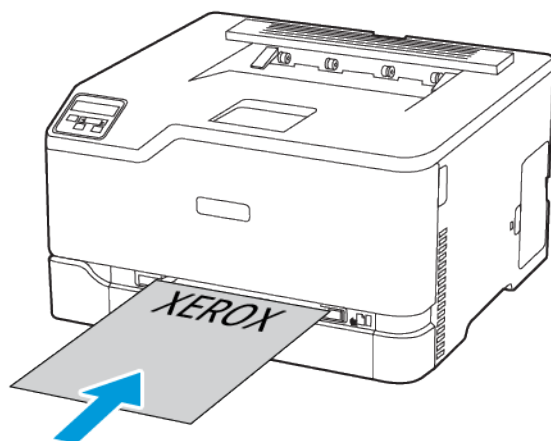

- Lisää kirjelmakkeet tulostuspuoli alaspäin ja alareuna edellä kaksipuolista tulostusta varten.

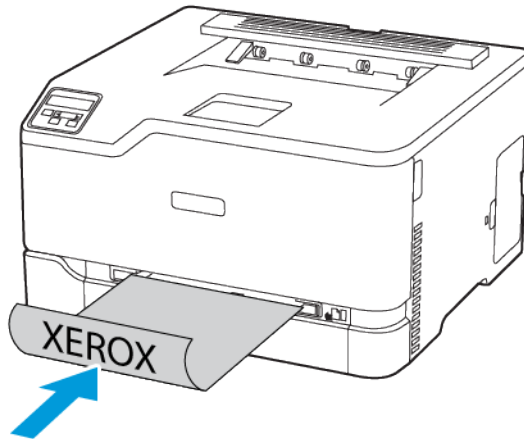

- Lisää kirjekuori avautuva puoli alaspäin paperinohjaimen oikeaa reunaa vasten.

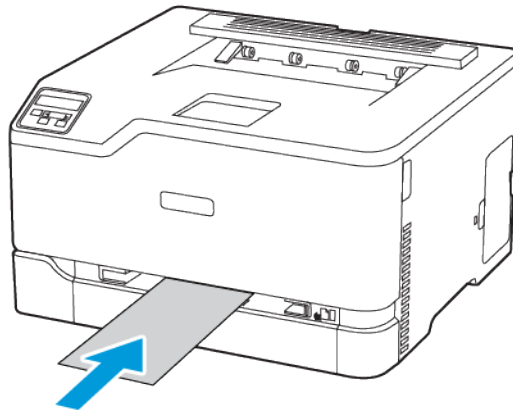

3. Syötä paperia, kunnes sen etureuna vedetään sisään.
 - Älä työnnä paperia käsinsyöttöaukkoon väkisin. Siten vältät paperitukokset.
 - Ennen kuin lisäät toisen arkin, odota, että näytössä näkyy viesti.

Installing and Updating Software, Drivers, and Firmware

Ohjelmiston asentaminen

Ennen tulostinajuriohjelmiston asentamista on tarkistettava, että tulostin on kytketty virtalähteeseen ja liitetty oikein, että siihen on kytketty virta ja että sillä on kelvollinen IP-osoite. IP-osoite näkyy yleensä ohjaustaulun oikeassa yläkulmassa.

Tulostimen IP-osoite näkyy kohdasta [Tulostimen IP-osoitteen selvittäminen](#).



Huom.: Jos *Software and Documentation (ohjelmisto ja ohjeisto)* -levy ei ole käytettävissä, lataa uusimmat ajurit osoitteesta www.xerox.com/drivers

Operating System Requirements

- Windows 7, Windows 8, Windows 8.1, Windows 10, Windows Server 2008 R2, Windows Server 2012, Windows Server 2016, and Windows Server 2019.
- MacOS version 10.14 and later.
- UNIX and Linux: Your printer supports connection to various UNIX platforms through the network interface.

Verkkotulostimen tulostinajurien asentaminen (Windows)

1. Aseta *Software and Documentation (Ohjelmisto ja ohjeisto)* -levy tietokoneen levyasemaan. Jos asennusohjelma ei käynnisty automaattisesti, selaa esiin levyasema ja kaksoisnapsauta **Setup.exe**-asennustiedostoa.
2. Napsauta **Xerox Smart Start – ajurin asennusohjelma (suositeltu)**.
3. Napsauta Käyttöoikeussopimus-kohdassa **Agree (hyväksy)**.
4. Valitse tulostin löydettyjen tulostimien luettelosta. Kun asennat verkkotulostimelle tulostinajureita ja tulostinta ei näy luettelossa, napsauta **Don't See Your Printer? (Etkö näe tulostintasi?)** ja anna sitten tulostimen IP-osoite. Tulostimen IP-osoite näkyy kohdasta [Tulostimen IP-osoitteen selvittäminen](#).
5. Napsauta **Quick Install (pika-asennus)**.
Asennuksen onnistumisesta ilmoittava viesti tulee näyttöön.
6. Viimeistele asennus ja sulje asennusohjelman ikkuna napsauttamalla **Done (valmis)**.

Windows-tulostinajurin .zip-tiedoston asennus

Voit ladata tulostinajureita osoitteesta Xerox.com zip-tiedostona ja asentaa tulostinajurit sitten tietokoneelle Windowsin ohjatun tulostimenasennustoiminnon avulla.

Asenna tulostinajuri .zip-tiedostosta:

1. Lataa ja pura tarvittava -zip-tiedosto tietokoneen paikalliseen hakemistoon.
2. Avaa tietokoneessa **Control Panel (ohjauspaneeli)**, valitse sitten **Devices and Printers (laitteet ja tulostimet) > Add a Printer (lisää tulostin)**.
3. Napsauta **Haluamani tulostin ei ole luettelossa** ja napsauta sitten **Lisää paikallinen tulostin tai verkkotulostin käyttäen manuaalisia asetuksia**.
- 40 Xerox® C230 -väritulostin
Käyttöopas

4. Jos haluat käyttää aiemmin käyttöön otettua porttia, valitse **Käytä porttia** ja valitse sitten luettelosta tavallinen TCP/IP-portti.
5. Tavallisen TCP/IP-portin luominen:
 - a. Valitse **Luo uusi portti**.
 - b. Valitse kohdassa Type of port (portin tyyppi) vaihtoehto **Standard TCP/IP Port** ja napsauta sitten **Next (seuraava)**.
 - c. Kirjoita kenttään Hostname or IP address (isäntänimi tai IP-osoite tulostimen IP-osoite tai isäntänimi).
 - d. Jos haluat poistaa toiminnon käytöstä, poista merkki kohdasta **Tee kysely tulostimeen ja valitse käytettävä tulostinohjain automaattisesti** ja napsauta sitten **Seuraava**.
6. Valitse **Levy**.
7. Valitse **Selaa**. Selaa esiin ja valitse tulostimesi driver.inf-tiedosto. Napsauta **Avaa**.
8. Valitse tulostimesi malli ja napsauta sitten **Seuraava**.
9. Jos näyttöön ilmestyy viesti, että tulostinajuri on asennettu jo aiemmin, napsauta **Käytä asennettua ohjainta (suositus)**.
10. Kirjoita kenttään Printer name (tulostimen nimi) tulostimen nimi.
11. Asenna tulostinajuri napsauttamalla **Seuraava**.
12. Aseta tulostin halutessasi oletustulostimeksi.

 **Huom.:** Ota yhteyttä järjestelmänvalvojaan ennen kuin valitset vaihtoehdon **Jaa tulostin**.
13. Lähetä testisivu tulostimeen valitsemalla **Tulosta testisivu**.
14. Valitse **Valmis**.

USB-tulostimen tulostinajurien asentaminen (Windows)

1. Liitä tavallisen A/B USB 2.0 tai 3.0 -kaapelin B-pää tulostimen takana olevaan USB-porttiin.
2. Liitä USB-kaapelin A-pää tietokoneen USB-porttiin.
3. Kun Windowsin ohjattu uuden laitteiston asennus tulee näkyviin, napsauta **Peruuta**.
4. Aseta *Software and Documentation* (Ohjelmisto ja ohjeisto) -levy tietokoneen levyasemaan. Jos asennusohjelma ei käynnisty automaattisesti, selaa esiin levyasema ja kaksoisnapsauta **Setup.exe**-asennustiedostoa.
5. Napsauta **Xerox Smart Start – ajurin asennusohjelma (suositeltu)**.
6. Napsauta Käyttöoikeussopimus-kohdassa **Agree (hyväksy)**.
7. Valitse tulostin löydettyjen tulostimien luettelosta ja napsauta **Quick Install (pika-asennus)**. Asennuksen onnistumisesta ilmoittava viesti tulee näyttöön.
8. Viimeistele asennus ja sulje asennusohjelman ikkuna napsauttamalla **Done (valmis)**.

Tulostimen asentaminen Internet-palvelulaitteena

WSD (Web Services on Devices) antaa asiakaskoneelle mahdollisuuden käyttää etälaitetta ja sen palveluja verkon kautta. WSD tukee laitteiden etsintää, hallintaa ja käyttöä.

WSD-tulostimen asentaminen käyttämällä ohjattua laitteen lisäämistä

1. Napsauta tulostimessa **Start (käynnistä)** ja valitse sitten **Tulostimet ja skannerit**.

3—Käyttöönotto, asennus ja kokoonpano

2. Lisää tarvittava tulostin napsauttamalla **Add a Printer or Scanner (lisää tulostin tai skanneri)**.
3. Valitse käytettävissä olevien laitteiden luettelosta haluamasi tulostin ja napsauta sitten **Seuraava**.



Huom.: Jos haluamasi tulostin ei näy luettelossa, valitse **Peruuta**. Tulostimen lisääminen manuaalisesti käyttämällä tulostimen IP-osoitetta: Lisätietoja on kohdassa [Windows-tulostinajurin .zip-tiedoston asennus](#).

4. Napsauta **Sulje**.

Ajureiden ja apuohjelmien asentaminen MacOS:ään

1. Lataa uusin tulostinajuri osoitteesta <https://www.xerox.com/office/drivers>.
2. Avaa Xerox® Print Drivers 5.xx.x.dmg tai .pkg tulostimesi mukaan.
3. Suorita Xerox® Print Drivers 5.xx.x.dmg tai.pkg kaksoisosoittamalla tiedoston nimeä.
4. Osoita pyydettyäessä **Jatka**.
5. Hyväksy käyttöoikeussopimus valisemalla **Hyväksyn**.
6. Hyväksy nykyinen asennuspaikka osoittamalla **Asenna**, tai valitse jokin muu paikka asennustiedostoille ja osoita sitten **Asenna**.
7. Anna kehotettaessa salasanasasi ja osoita **OK**.
8. Valitse tulostin löydettyjen tulostimien luettelosta ja napsauta **Seuraava**.
9. Jos haluamasi tulostin ei näy löydettyjen tulostimien luettelossa:
 - a. Osoita **verkkotulostinkuvaketta**.
 - b. Kirjoita tulostimen IP-osoite ja osoita **Jatka**.
 - c. Valitse tulostin löydettyjen tulostimien luettelosta ja osoita **Jatka**.
10. Jos tulostinta ei löydy, varmista että tulostimeen on kytketty virta ja että Ethernet- tai USB-kaapeli on liitetty oikein.
11. Hyväksy tulostusjonoa koskeva viesti osoittamalla **OK**.
12. Valitse tai poista valinta kohdista **Aseta oletustulostimeksi** ja **Tulosta testisivu**.
13. Valitse **Jatka** ja sitten **Sulje**.

Tulostimen lisääminen MacOS:ille

Määritä tulostin verkkoyhteyttä varten Bonjourin® (mDNS) avulla tai LPD-, LPR-yhteydellä; muodosta yhteys tulostimen IP-osoitteen kautta. Jos tulostinta ei ole liitetty verkkoon, luo työpöydälle USB-yhteys.

Lisätietoja saat Online Support Assistant (Online-tuki) -sivustolta osoitteesta: <https://www.xerox.com/support>.

Tulostimen lisääminen käyttämällä Bonjouria

Tulostimen lisääminen käyttämällä Bonjour®-protokollaa:

1. Avaa tietokoneen Ohjelmat-kansiosta tai Dockista **Järjestelmäasetukset**.
2. Valitse **Tulostimet ja skannerit**.
Tulostinluettelo ilmestyy ikkunan vasempaan reunaan.
3. Osoita tulostinluettelon plus-kuvaketta (+).

- 42 Xerox® C230 -väritulostin
Käyttöopas

4. Osoita ikkunan yläreunassa olevaa **Oletus**-kuvaketta.
5. Valitse tulostin luettelosta ja valitse sitten **Lisää**.

 **Huom.:** Jos tulostinta ei löydy, varmista että tulostimeen on kytketty virta ja että Ethernet-kaapeli on liitetty oikein.

Tulostimen lisääminen käyttämällä IP-osoitetta

Tulostimen lisääminen IP-osoitteen perusteella:

1. Avaa tietokoneen Ohjelmat-kansiosta tai Dockista **Järjestelmäasetukset**.
2. Valitse **Tulostimet ja skannerit**.
Tulostinluettelo ilmestyy ikkunan vasempaan reunaan.
3. Napsauta tulostimien luettelossa plus (+) -kuvaketta.
4. Valitse **IP**.
5. Valitse Protokolla-luettelosta protokolla.
6. Anna Osoite-kenttään tulostimen IP-osoite.
7. Kirjoita tulostimen nimi Nimi-kenttään.
8. Valitse Käytä-luettelosta **Valitse tulostinajuri**.
9. Valitse tulostimen ohjelmistoluettelosta asianmukainen tulostinajuri.
10. Valitse **Lisää**.

Tulostinajureiden ja apuohjelmien asentaminen UNIXiin ja Linuxiin

Lisätietoja UNIX- ja Linux-tulostinajurien ja -apuohjelmien asentamisesta on kohdassa <https://www.xerox.com/office/drivers..>

Laiteohjelmiston päivitys

Joidenkin sovellusten moitteeton toiminta vaatii laiteohjelman vähimmäistason.

Lisätietoja laiteohjelman päivittämisestä saat asiakaspalveluedustajalta.

1. Avaa selain ja kirjoita tulostimen IP-osoite selaimen osoitekenttään.
 - Tulostimen IP-osoite näkyy sen tulostimen päänäytössä. IP-osoite on neljä pisteillä erotettua numerosarjaa, kuten 123.123.123.123.
 - Jos käytät välityspalvelinta, poista se tilapäisesti käytöstä, jotta verkkosivu latautuu oikein.
2. Napsauta kohtaa **Asetukset > Laite > Päivitä laiteohjelmisto**.

3. Valitse jokin seuraavista:

- Napsauta kohtaa **Etsi päivityksiä > Hyväksy, aloita päivitys**.
- Lataa flash-tiedosto. Lataa flash-tiedosto seuraavasti.

Hanki uusin laiteohjelmisto menemällä osoitteeseen www.xerox.com ja hakemalla tulostimesi malli.

1. Selaa flash-tiedostoon.



Huom.: Make sure that you have extracted the firmware zip file.

2. Napsauta kohtaa **Upload (lataa) > Aloita**.

Määrittämistiedoston vieminen tai tuominen

Voit viedä tulostimen määrittämissä asetukset tekstitiedostoon, josta asetukset voidaan tuoda muihin tulostimiin.

1. Avaa selain ja kirjoita tulostimen IP-osoite selaimen osoitekenttään.
 - Tulostimen IP-osoite näkyy sen tulostimen päänäytössä. IP-osoite on neljä pisteillä erotettua numerosarjaa, kuten 123.123.123.123.
 - Jos käytät välityspalvelinta, poista se tilapäisesti käytöstä, jotta verkkosivu latautuu oikein.
2. Valitse Embedded Web Server -palvelimessa **Vie määrittämissä** tai **Tuo määrittämissä**.
3. Noudata näytön ohjeita.
4. Jos tulostin tukee sovelluksia, tee seuraavaa:
 - a. Napsauta kohtaa **Sovellukset** > valitse sovellus > **Määritä**.
 - b. Napsauta kohtaa **Vie** tai **Tuo**.

Verkkoyhteydet

Tulostimen yhdistäminen verkkoon

 **Huom.:** Tämä ominaisuus on käytettävissä vain tietyissä tulostinmalleissa.

Tarkista seuraavat asiat ennen aloittamista:

- Aktiivinen sovitin -asetuksen arvoksi on valittu Autom. Navigoi ohjaustaulusta kohtaan **Asetukset > Verkko/portit > Verkon yleiskatsaus > Aktiivinen sovitin**.
Jos tulostimessa ei ole kosketusnäyttöä, voit selata asetuksia **OK**-painikkeella.
- Ethernet-kaapelia ei ole liitetty tulostimeen.

Ohjatun langattoman määrittystoiminnon käyttö tulostimessa

Varmista ennen ohjatun toiminnon käyttöä, että tulostimen laiteohjelmisto on päivitetty. Lisätietoja on kohdassa [Laiteohjelmiston päivitys](#).

1. Kosketa aloitusnäytössä kohtaa > **Set up now (määritä nyt)**.
2. Valitse Wi-Fi-verkko ja kirjoita verkon salasana.
3. Kosketa kohtaa **Valmis**.

Tulostimen asetusvalikon käyttö

1. Kosketa aloitusnäytöltä kohtaa **Asetukset > Verkko/portit > Langaton > Määritä tulostimen ohjauspaneelissa > Valitses verkko**.
2. Valitse Wi-Fi-verkko ja kirjoita verkon salasana.

 **Huom.:** Wi-Fi-verkko-yhteensopivien tulostinmallien alkumäärittämisessä tulee näyttöön Wi-Fi-verkon määrittyskehote.

Tulostimen liittäminen langattomaan verkkoon Wi-Fi Protected Setup (WPS) -toiminnon avulla

 **Huom.:** Tämä ominaisuus on käytettävissä vain tietyissä tulostinmalleissa.

Tarkista seuraavat asiat ennen aloittamista:

- Tarkista, että langaton yhteyspiste (langaton reititin) on WPS-sertifioitu tai WPS-yhteensopiva. Lisätietoja on yhteyspisteen käyttöohjeissa.
- Varmista, että tulostimeen on asennettu langaton verkkosovitin. Lisätietoja on sovittimen mukana toimitetuissa ohjeissa.
- Aktiivinen sovitin -asetuksen arvoksi on valittu Autom. Navigoi ohjaustaulusta kohtaan: **Asetukset > Verkko/portit > Verkon yleiskatsaus > Aktiivinen sovitin**.
Jos tulostimessa ei ole kosketusnäyttöä, voit selata asetuksia **OK**-painikkeella.

Painonäppäinmenetelmän käyttäminen

1. Kosketa aloitusnäytössä kohtaa **Asetukset > Verkko/portit > Wireless > Wi-Fi Protected Setup > Start Push Button Method (käynnistä painonäppäinmenetelmä)**.

3—Käyttöönotto, asennus ja kokoonpano

2. Seuraa näytön ohjeita.

PIN-koodi -menetelmän käyttäminen

1. Kosketa aloitusnäytössä kohtaa **Asetukset > Verkko/portit > Wireless > Wi-Fi Protected Setup > Käynnistä PIN-kooditila**.
2. Kopioi kahdeksan numeroa sisältävä WPS PIN-koodi.
3. Avaa selain ja kirjoita yhteyspisteen IP-osoite osoitekenttään.
 - Lisätietoja IP-osoitteesta on yhteyspisteen käyttöohjeissa.
 - Jos käytät välityspalvelinta, poista se tilapäisesti käytöstä, jotta verkkosivu latautuu oikein.
4. Siirry WPS-asetuksiin. Lisätietoja on yhteyspisteen käyttöohjeissa.
5. Anna 8-numeroinen PIN-koodi ja tallenna muutokset.

Wi-Fi Directin määrittäminen

Wi-Fi Direct on Wi-Fi-pohjainen vertaisteknologia, jonka avulla langattomat laitteet voivat yhdistää suoraan Wi-Fi Direct -käyttöiseen tulostimeen ilman tukiasemaa (langatonta reititintä).

1. Navigoi ohjaustaulussa kohtaan **Asetukset > Verkko/portit > Wi-Fi Direct**. Jos tulostimessa ei ole kosketusnäyttöä, voit selata asetuksia **OK**-painikkeella.
2. Määritä asetukset.
 - Ota Wi-Fi Direct käyttöön: tämän avulla tulostin voi lähettää oman Wi-Fi Direct -verkkonsa.
 - Wi-Fi Direct -nimi: määrittää Wi-Fi Direct -verkolle nimen.
 - Wi-Fi Direct -salasana: määrittää salasanan langattoman turvallisuuden neuvotteluun, kun vertaisyhteys on käytössä.
 - Näytä salasana asetussivulla: näyttää salasanan verkkoasetussivulla.
 - Hyväksy painonäppäinpyynnöt automaattisesti: tämän avulla tulostin voi hyväksyä yhteyspyynnöt automaattisesti.

 **Huom.:** Painonäppäinpyyntöjen automaattinen hyväksyntä ei ole suojattu.

- Oletuksena Wi-Fi Direct -verkon salasana ei näy tulostimen näytössä. Jos haluat näyttää salasanan, ota salasanan kurkistuskuvake käyttöön. Navigoi ohjaustaulusta kohtaan **Asetukset > Turvallisuus > Muut > Enable Password/PIN Reveal (ota salasanan/PIN-koodin paljastus käyttöön)**.
- Jos haluat tietää Wi-Fi Direct -verkon salasanan näyttämättä sitä tulostimen näytössä, navigoi ohjaustaulusta kohtaan **Asetukset > Raportit > Verkko > Verkon määrittämissivu**.

Mobiililaitteen liittäminen tulostimeen

Varmista ennen mobiililaitteen yhdistämistä, että Wi-Fi Direct on konfiguroitu. Lisätietoja on kohdassa [Wi-Fi Directin määrittäminen](#).

Wi-Fi Direct -toiminnon käyttäminen

 **Huom.:** Nämä ohjeet koskevat vain Android-mobiililaitteita.

1. Siirry mobiililaitteessa Asetukset-valikkoon.

2. Ota käyttöön **Wi-Fi** ja napauta kohtaa **Wi-Fi Direct**.
3. Valitse tulostimen Wi-Fi Direct -nimi.
4. Vahvista yhteys tulostimen ohjauspaneelissa.

Wi-Fi-yhteyden muodostaminen

1. Siirry mobiililaitteessa Asetukset-valikkoon.
2. Napauta kohtaa **Wi-Fi** ja valitse tulostimen Wi-Fi Direct -nimi.



Huom.: Merkkijono DIRECT-xy (jossa x ja y ovat kaksi satunnaista merkkiä) lisätään Wi-Fi Direct -nimen eteen.

3. Kirjoita Wi-Fi Directin salasana.

Tietokoneen yhdistäminen tulostimeen

Varmista ennen tietokoneen yhdistämistä, että Wi-Fi Direct on konfiguroitu. Lisätietoja on kohdassa [Wi-Fi Directin määrittäminen](#).

Windows-käyttäjät

1. Avaa Tulostimet-kansio.
2. Valitse päivitettävä tulostin ja tee jompikumpi seuraavista:
 - Windows 7 tai uudempi: valitse **Tulostimen ominaisuudet**.
 - Vanhemmat versiot: valitse **Ominaisuudet**.
3. Siirry Määrittäminen-välilehteen ja valitse **Päivitä nyt – Kysy tulostimelta**.
4. Ota muutokset käyttöön.

Macintosh-käyttäjät

1. Etsi omenavalikon Järjestelmäasetuksista tulostin ja valitse **Lisävarusteet ja tarvikkeet**.
2. Siirry lisävarusteiden luetteloon ja lisää asennetut lisävarusteet.
3. Ota muutokset käyttöön.

Wi-Fi-verkon poistaminen käytöstä



Huom.: Tämä ominaisuus on käytettävissä vain tietyissä tulostinmalleissa.

1. Siirry tulostimen ohjauspaneelissa kohtaan **Asetukset > Verkko/portit > Verkon yleiskatsaus > Aktiivinen sovitin > Vakioverkko**.
Jos tulostimessa ei ole kosketusnäyttöä, voit selata asetuksia **OK**-painikkeella.
2. Seuraa näytön ohjeita.

Tulostimen yhteyden tarkistaminen

1. Tulosta verkkoasetussivu.

Navigoi ohjaustaulusta kohtaan: **Asetukset > Raportit > Verkko > Verkkoasetussivu**.

Jos tulostimessa ei ole kosketusnäyttöä, voit selata asetuksia **OK**-painikkeella.

2. Tarkista sivun ensimmäinen osa ja varmista, että yhteys on muodostettu.

Jos yhteyttä ei ole muodostettu, lähiverkkoliitin ei ehkä ole aktiivinen tai verkkokaapeli on irti tai ei toimi oikein. Kysy lisätietoja järjestelmänvalvojalta.

Valikkoasetussivun tulostus

Navigoi ohjaustaulusta kohtaan: **Asetukset > Raportit > Valikkoasetussivu.**

Jos tulostimessa ei ole kosketusnäyttöä, voit selata asetuksia **OK**-painikkeella.

Tulostimen suojaaminen

Tämä luku sisältää:

- Tulostimen muistin tyhjentäminen 52
- Oletusasetusten palautus 53
- Haihtuvuusjulistus 54

Tulostimen muistin tyhjentäminen

Kun haluat tyhjentää haihtuvan muistin tai puskuroidut tiedot, katkaise tulostimesta virta.

Voit tyhjentää pysyvän muistin, yksittäiset asetukset, laite- ja verkkoasetukset, suojausasetukset ja upotetut ratkaisut seuraavien ohjeiden mukaisesti:

1. Navigoi ohjaustaulusta kohtaan: **Asetukset > Laite > Ylläpito > Poistaminen > Poista kaikki tiedot pysyvästä muistista.**

Jos tulostimessa ei ole kosketusnäyttöä, voit selata asetuksia **OK**-painikkeella.

2. Valitse joko **Aloita alkumäärittäminen** tai **Jätä tulostin offline-tilaan.**

Oletusasetusten palautus

1. Navigoi ohjaustaulusta kohtaan: **Asetukset > Laite > Palauta oletusasetukset**.
Jos tulostimessa ei ole kosketusnäyttöä, voit selata asetuksia **OK**-painikkeella.
2. Valitse **Palauta kaikki asetukset**.

Haihtuvuusjulistus

Tulostimessa on erilaisia muistilajeja, joihin voidaan tallentaa laitteen ja verkon asetukset sekä käyttäjätiedot.

Muistityyppi	Kuvaus
Haihtuva muisti	Tulostimessa käytetään vakimuotoista <i>työmuistia</i> (RAM), johon käyttäjä-tiedot puskuroidaan väliaikaisesti yksinkertaisten tulostustöiden aikana.
Pysyvä muisti	Tulostimessa voi olla kahdenlaista pysyvää muistia: EEPROM ja NAND (flash-muisti). Kumpaakin tyyppiä käytetään käyttöjärjestelmän, laitteen asetusten ja verkon tietojen tallentamiseen.

Tyhjennä tulostimeen asennetun muistin sisältö seuraavissa tilanteissa:

- Tulostin poistetaan käytöstä.
- Tulostin siirretään toiselle osastolle tai toiseen paikkaan.
- Tulostinta huolletaan organisaation ulkopuolella.
- Tulostin lähetetään toimitilojen ulkopuolelle huoltoa varten.
- Tulostin myydään toiseen organisaatioon.

Tulostus

Tämä luku sisältää:

- Tulostaminen tietokoneella..... 56
- Tulostaminen mobiililaitteesta..... 57
- Fonttimalliluettelon tulostaminen..... 59
- Erotinsivujen lisääminen kopioiden väliin..... 60
- Tulostustyön peruuttaminen..... 61
- Väriaineen tummuuden säätäminen..... 62

Tulostaminen tietokoneella



Huom.: Jos käytät tarroja, kortteja tai kirjekuoria, määritä paperikoko ja -laji tulostimessa ennen asiakirjan tulostamista.

1. Avaa tulostusvalintaikkuna siinä asiakirjassa, jonka yrität tulostaa.
2. Säädä asetuksia tarvittaessa.
3. Tulosta asiakirja.

Tulostaminen mobiililaitteesta

Tulostaminen mobiililaitteesta Mopria™-tulostuspalvelun avulla

Mopria-tulostuspalvelu on mobiilitulostusratkaisu mobiililaitteisiin, joissa on Android™-versio 10.0 tai uudempi. Sen avulla voit tulostaa suoraan mihin tahansa Mopria-yhteensopivaan tulostimeen.

 **Huom.:** Lataa Mopria-tulostuspalvelu-sovellus™ Google Play -kaupasta ja ota se käyttöön mobiililaitteessa.

1. Avaa yhteensopiva sovellus Android-mobiililaitteessa tai valitse asiakirja tiedostonhallinnassa.
2. Napauta kohtaa **More Options (lisää asetuksia)**Tulosta.
3. Valitse tulostin ja määritä asetukset tarpeen mukaan.
4. Napauta **Print (tulosta)**.

Tulostaminen mobiililaitteesta AirPrintin avulla®

 **Huom.:** Tämä ominaisuus on käytettävissä vain tietyissä tulostinmalleissa.

AirPrint on mobiilitulostusratkaisu, jonka avulla voit tulostaa Apple-laitteista AirPrint-sertifioituun tulostimeen.



- Varmista, että Apple-laite ja tulostin on yhdistetty samaan verkkoon. Jos verkossa on useita langattomia keskittimiä, varmista, että molemmat laitteet on yhdistetty samaan aliverkkoon.
 - Tätä sovellusta tukevat vain jotkin Apple-laitteet.
1. Valitse asiakirja tiedostonhallinnassa tai avaa yhteensopiva sovellus mobiililaitteessa.
 2. Napauta  > **Tulosta**.
 3. Valitse tulostin ja määritä asetukset tarpeen mukaan.
 4. Tulosta asiakirja.

Tulostaminen mobiililaitteesta Wi-Fi Directin avulla®

 **Huom.:** Tämä ominaisuus on käytettävissä vain tietyissä tulostinmalleissa.

Wi-Fi Direct on tulostuspalvelu, jonka avulla voit tulostaa mihin tahansa Wi-Fi Direct -toimintoa tukevaan tulostimeen.

 **Huom.:** Varmista, että mobiililaite on yhdistetty tulostimen langattomaan verkkoon. Lisätietoja on kohdassa [Mobiililaitteen liittäminen tulostimeen](#).

1. Avaa yhteensopiva sovellus mobiililaitteessa tai valitse asiakirja tiedostonhallinnassa.
2. Toimi mobiililaitteen mallin mukaan seuraavasti:
 - Napauta  > **Tulosta**.
 - Napauta  > **Tulosta**.
 - Napauta  > **Tulosta**.

Tulostus

3. Valitse tulostin ja määritä asetukset tarpeen mukaan.
4. Tulosta asiakirja.

Fonttimalliluettelon tulostaminen

1. Navigoi ohjaustaulusta kohtaan: **Asetukset > Raportit > Tulostus > Tulostusfontit**.
Jos tulostimessa ei ole kosketusnäyttöä, voit selata asetuksia **OK**-painikkeella.
2. Valitse fonttimalli.

Erotinsivujen lisääminen kopioiden väliin

1. Siirry aloitusnäytöstä kohtaan: **Asetukset > Tulostus > Asettelu > Erotinsivut > Kopioiden väliin.**

Jos tulostimessa ei ole kosketusnäyttöä, voit selata asetuksia **OK**-painikkeella.

2. Tulosta asiakirja.

Tulostustyön peruuttaminen

Tulostimen ohjaustaulusta

Jos tulostimessa on kosketusnäyttö, toimi seuraavasti:

1. Kosketa aloitusnäytössä kohtaa **Peruuta työ**.
2. Valitse peruutettava työ.

Jos tulostimessa ei ole kosketusnäyttöä, paina **Peruuta**.

Tietokoneesta

1. Toimi käyttöjärjestelmän mukaan jollakin seuraavista tavoista:
 - Avaa Tulostimet-kansio ja valitse tulostin.
 - Siirry Omena-avalikon Järjestelmäasetuksista tulostimeesi.
2. Valitse peruutettava työ.

Väriaineen tummuuden säätäminen

1. Navigoi ohjaustaulusta kohtaan: **Asetukset > Tulostus > Laatu > Väriaineen tummuus**.

Jos tulostimessa ei ole kosketusnäyttöä, voit selata asetuksia **OK**-painikkeella.

2. Säädä asetusta.
3. Ota muutokset käyttöön.

Tulostinvalikkojen käyttö

Tämä luku sisältää:

• Valikkokartta	64
• Laite.....	65
• Tulostus.....	74
• Paperi.....	80
• Verkko/portit	82
• Suojaus	96
• Raportit.....	100
• Vianetsintä.....	101

Valikkokartta

Laite	<ul style="list-style-type: none"> Määritykset Säästötila Etäkäyttöpaneeli² Ilmoitukset Virranhallinta 	<ul style="list-style-type: none"> Palauta oletusasetukset Tulostimen kunnossapito Tietoja tästä tulostimesta
Tulostus	<ul style="list-style-type: none"> Asettelu Määritys Laatu 	<ul style="list-style-type: none"> PostScript PCL Kuva
Paperi	<ul style="list-style-type: none"> Alustojen asetukset 	<ul style="list-style-type: none"> Materiaalimääritykset
Verkko/portit	<ul style="list-style-type: none"> Verkon esittely Langaton Wi-Fi Direct Ethernetiä TCP/IP SNMP 	<ul style="list-style-type: none"> IPSec 802.1x LPD-kokoonpano HTTP-/FTP-asetukset USB Rajoita ulkoisen verkon käyttöä
Suojaus²	<ul style="list-style-type: none"> Kirjautumismenetelmät Varmenteiden hallinta Kirjautumisrajoitukset 	<ul style="list-style-type: none"> Pyyhi väliaikaiset datatiedostot Muut
Raportit	<ul style="list-style-type: none"> Valikkoasetussivu Laite 	<ul style="list-style-type: none"> Tulosta Verkko
Vianetsintä	Tulostuslaadun testisivut	
<p>¹ Käytettävissä vain tietyissä tulostinmalleissa.</p> <p>² Joissain tulostinmalleissa tämän valikon voi määrittää vain Embedded Web Server -palvelimessa.</p>		

Laite

Määritykset

Valikkokohta	Kuvaus
Näytön kieli [Kieliluettelo]	Määritä näytön kieli.
Maa/alue [Maiden tai alueiden luettelo]	Tunnista maa tai alue, jossa tulostin on määritetty toimimaan.
Suorita alkumääritys <ul style="list-style-type: none"> Ei* Kyllä 	Suorita ohjattu asennustoiminto.
Näppäimistö Näppäimistön tyyppi [Kieliluettelo]	Valitse kieli näppäimistön tyyppiä. <ul style="list-style-type: none"> Kaikki näppäimistön tyypit eivät ehkä näy, tai niiden näkyminen edellyttää erityislaitteistoa. Tämä valikkokohta tulee näkyviin vain tietyissä tulostinmalleissa.
Näytetyt tiedot <ul style="list-style-type: none"> Näyttöteksti 1 (IP-osoite*) Näyttöteksti 2 (Pvm./aika*) Mukautettu teksti 1 Mukautettu teksti 2 	Määritä aloitusnäytössä näytettävät tiedot.
Päivämäärä ja aika <ul style="list-style-type: none"> Määritä <ul style="list-style-type: none"> Nykyinen päiväys ja aika Aseta päivä ja aika manuaalisesti Päivämäärän muoto (MM-DD-YYYY*) Ajan muoto (12 tunnin järjestelmä (am/pm)*) Aikavyöhyke (GMT*) 	Määritä tulostimen päiväys ja aika.
Päivämäärä ja aika <ul style="list-style-type: none"> Verkkoajan yhteyskäyt. <ul style="list-style-type: none"> Salli NTP (käytössä*) NTP-palvelin Ota tunnistus käyttöön (ei mitään*) 	Määritä verkkoajan yhteyskäytännön (NTP) asetukset . <ul style="list-style-type: none"> Ota käyttöön todennus -kohta näkyy vain tietyissä tulostinmalleissa. Kun Ota käyttöön todennus -asetuksena on MD5-avain, näkyviin tulevat Avaintunnus ja Salasana.
Paperikoot <ul style="list-style-type: none"> Yhdysvallat* Metriäinen 	Määritä paperikokojen mittayksikkö. Ensimmäinen paperikokoasetus määräytyy ohjatun asennuksen aikana valitun maa- tai aluekoodin perusteella.
Näytön kirkkaus 20–100 % (100*)	Säädä näytön kirkkautta. Tämä valikkokohta tulee näkyviin vain tietyissä tulostinmalleissa.



Valikkokohta	Kuvaus
Näytön aikakatkaisu 10-300 (60*)	Määritä sekunteina aika, jonka jälkeen käyttämättömänä olevan tulostimen näyttöön tulee aloitusnäyttö tai tulostin kirjaa käyttäjätilin ulos automaattisesti.
 Huom.: Arvon kohdalla oleva tähti (*) osoittaa oletusasetuksen.	

Säästötila



Valikkokohta	Kuvaus
Tulostus <ul style="list-style-type: none"> • Puolet <ul style="list-style-type: none"> – Yksipuolinen* – 2-puolinen 	Määritä, tulostetaanko vain sivun toiselle puolelle vai molemmille puolille.
Tulostus <ul style="list-style-type: none"> • Sivuja/arkki <ul style="list-style-type: none"> – Ei käytössä* – 2 sivua/arkki – 3 sivua/arkki – 4 sivua/arkki – 6 sivua/arkki – 9 sivua/arkki – 12 sivua/arkki – 16 sivua/arkki 	Tulosta paperiarkin yhdelle puolelle useita pienennettyjä sivuja.
Tulostus <ul style="list-style-type: none"> • Väriaineen tummuus <ul style="list-style-type: none"> – Vaalea – Normaali* – Tumma 	Määritä tekstikuvien vaaleus tai tummuus.
 Huom.: Arvon kohdalla oleva tähti (*) osoittaa oletusasetuksen.	



Etäkäyttöpaneeli



Valikkokohta	Kuvaus
Ulkoisen VNC-yhteys <ul style="list-style-type: none"> • Älä salli* • Salli 	Yhdistä ulkoinen VNC (Virtual Network Computing) -asiakas etäohjauspaneeliin.
Tunnistuksen tyyppi <ul style="list-style-type: none"> • Ei mitään* • Vakiotunnistus 	Määritä VNC-työasemapalvelinta käytettäessä käytettävä tunnistuksen tyyppi.

Valikkokohta	Kuvaus
VNC-salasana	Määritä salasana, jota käytetään yhteyden muodostuksessa VNC-työasemapalvelimeen.  Huom.: Tämä valikkokohta on näkyvässä vain, jos Tunnistuksen tyyppi on määritetty Vakiotunnistus.
 Huom.: Arvon kohdalla oleva tähti (*) osoittaa oletusasetuksen.	

Ilmoitukset

Valikkokohta	Kuvaus
Tarvikkeet <ul style="list-style-type: none"> Näytä tarvikkearvot <ul style="list-style-type: none"> Näytä arvot* Älä näytä arvioita 	Näytä tarvikkeiden arvioitu tila.
Tarvikkeet Mukautetut tarvikeilmoitukset	Määritä ilmoitusasetukset tilanteeseen, jossa vaaditaan käyttäjän toimia.  Huom.: Tämä valikkokohta näkyy vain Embedded Web Server -palvelimessa.
Sähköpostihälytysten asetukset <ul style="list-style-type: none"> Sähköpostiasetukset <ul style="list-style-type: none"> Ensisijainen SMTP-yhdyskäytävä Ensisijaisen SMTP-yhdyskäytävän portti (25*) Toissijainen SMTP-yhdyskäytävä Toissijaisen SMTP-yhdyskäytävän portti (25*) SMTP-aikakatkaissu (30 sekuntia*) Vastausosoite Käytä aina SMTP-vastausosoitetta (ei käytössä*) Käytä SSL- tai TLS-suojaa (poissa käytöstä*) Edellytä luotettua varmennetta (käytössä*) SMTP-palvelimen tunnistus (tunnistusta ei tarvita*) Laitteeseen perustuva s-posti (Ei mitään*) Laitekäyttäjätunnus Laitesalasana NTLM-toimialue 	Määritä tulostimen sähköpostiasetukset.  Huom.: Joissain tulostinmalleissa tämän valikon voi määrittää vain Embedded Web Server -palvelimessa.
Virheiden estäminen <ul style="list-style-type: none"> Tukosavustaja 	Aseta tulostin tarkistamaan paperitukokset automaattisesti.

Valikkokohta	Kuvaus
<ul style="list-style-type: none"> - Ei käytössä - Käytössä* 	
<p>Virheiden estäminen</p> <ul style="list-style-type: none"> • Autom. jatk. <ul style="list-style-type: none"> - Ei käytössä 5-255 (5*) • Automaattinen jatkoaika 	<p>Anna tulostimen jatkaa työn käsittelemistä tai tulostamista automaattisesti, kun tietyt toimenpide-ehdot on käsitelty.</p> <p> Huom.: Automaattinen jatkoaika on käytettävissä vain tietyissä tulostinmalleissa.</p>
<p>Virheiden estäminen</p> <ul style="list-style-type: none"> • Automaattinen uudelleenkäynnistys <ul style="list-style-type: none"> - Automaattinen uudelleenkäynnistys <ul style="list-style-type: none"> - Uudelleenkäynnistys aina* - Ei uudelleenkäynnistystä - Käynnistä uudelleen, kun järjestelmä on vapaa 	<p>Aseta tulostin käynnistymään uudelleen virhetilanteessa.</p>
<p>Virheiden estäminen</p> <ul style="list-style-type: none"> • Automaattinen uudelleenkäynnistys <ul style="list-style-type: none"> - Uudelleenkäynnistysten enimmäismäärä 1-20 (2*) 	<p>Määritä automaattisten uudelleenkäynnistysten määrä, jonka tulostin voi suorittaa.</p>
<p>Virheiden estäminen</p> <ul style="list-style-type: none"> • Automaattinen uudelleenkäynnistys <ul style="list-style-type: none"> - Automaattisen uudelleenkäynnistykseen ikkuna 1-525600 (720*) 	<p>Määritä, kuinka monen sekunnin kuluttua tulostin käynnistyy automaattisesti uudelleen.</p>
<p>Virheiden estäminen</p> <ul style="list-style-type: none"> • Automaattinen uudelleenkäynnistys <ul style="list-style-type: none"> - Automaattisen uudelleenkäynnistykseen laskuri 	<p>Näytä automaattisen uudelleenkäynnistykseen laskurin tiedot vain luku -muodossa.</p>
<p>Virheiden estäminen</p> <ul style="list-style-type: none"> • Näytä lyhyen paperin virhe <ul style="list-style-type: none"> - Autom. tyhjennys* - Käytössä 	<p>Määritä tulostin näyttämän viesti, kun ilmenee lyhyen paperin virhe.</p> <p> Huom.: Lyhyt paperi viittaa lisätyn paperin kokoon.</p>
<p>Virheiden estäminen</p> <ul style="list-style-type: none"> • Sivun suojaus <ul style="list-style-type: none"> - Ei käytössä* - Käytössä 	<p>Määritä tulostin käsittelemään koko sivu muistiin ennen sen tulostamista.</p>

Valikkokohta	Kuvaus
Sisällön tukoselvitys <ul style="list-style-type: none"> • Tukoselvitys <ul style="list-style-type: none"> – Autom.* – Ei käytössä – Käytössä 	Määritä tulostin tulostamaan juuttuneet sivut uudelleen.  Huom.: Joissakin tulostinmalleissa Ei käytössä on oletusasetus.
 Huom.: Arvon kohdalla oleva tähti (*) osoittaa oletusasetuksen.	

Virranhallinta

Valikkokohta	Kuvaus
Lepotilaprofiili <ul style="list-style-type: none"> • Tulosta Lepotilasta <ul style="list-style-type: none"> – Pysy hereillä tulostamisen jälkeen – Siirry Lepotilaan tulostamisen jälkeen* 	Määritä tulostin valmiustilassa tai palaa lepotilaan tulostamisen jälkeen.
Aikakatkaisut Lepotila 1–60 minuuttia (15*)	Määritä käyttämättömyysaika, jonka kuluttua tulostin siirtyy lepotilaan.
Aikakatkaisut <ul style="list-style-type: none"> • Horrostilan aikakatkaistu <ul style="list-style-type: none"> – Ei käytössä – 1 tunti – 2 tuntia – 3 tuntia – 6 tuntia – 1 päivä – 2 päivää – 3 päivää* – 1 viikko – 2 viikkoa – 1 kk 	Määritä aika, jonka jälkeen tulostimen virta katkeaa.
Aikakatkaisut <ul style="list-style-type: none"> • Horrostilan aikakatkaistu yhteyden ollessa olemassa <ul style="list-style-type: none"> – Horros – Ei horrostilaa* 	Määritä Horrostilan aikakatkaistu katkaisemaan tulostimen virta, kun olemassa on aktiivinen Ethernet-yhteys.
 Huom.: Arvon kohdalla oleva tähti (*) osoittaa oletusasetuksen.	

Palauta oletusasetukset





Valikkokohta	Kuvaus
Palauta asetukset <ul style="list-style-type: none"> • Palauta kaikki asetukset • Palauta tulostimen asetukset • Palauta verkkoasetukset 	Palauta tulostimen oletusasetukset.
 Huom.: Arvon kohdalla oleva tähti (*) osoittaa oletusasetuksen.	

Tulostimen kunnossapito

Määrittämis-valikko

Valikkokohta	Kuvaus
USB-määrittäminen <ul style="list-style-type: none"> • USB PnP <ul style="list-style-type: none"> – 1* – 2 	Paranna tulostimen yhteensopivuutta tietokoneen kanssa muuttamalla tulostimen USB-ohjaimen tilaa.
USB-määrittäminen <ul style="list-style-type: none"> • USB-nopeus <ul style="list-style-type: none"> – Täysi – Autom.* 	Aseta USB-portti toimimaan täydellä nopeudella ja poista nopeat toiminnot käytöstä.
Alustojen asetukset <ul style="list-style-type: none"> • Näytä alustan asennusilmoitus <ul style="list-style-type: none"> – Ei käytössä – Vain kun kokoa ei tunneta* – Aina 	Näyttää viestin paperikoon ja -tyypin valintaa varten alustan asettamisen jälkeen.
Alustojen asetukset <ul style="list-style-type: none"> • A5-lisäys <ul style="list-style-type: none"> – Lyhyt reuna – Pitkä reuna* 	Määritä sivun suunta lisättäessä A5-kokoista paperia.
Alustojen asetukset <ul style="list-style-type: none"> • Paperikehotteet <ul style="list-style-type: none"> – Autom.* – Manuaalinen paperi 	Määritä paperilähde, jonka käyttäjä täyttää, kun näyttöön tulee kehote lisätä paperia.
Alustojen asetukset <ul style="list-style-type: none"> • Kirjekuorikehotteet <ul style="list-style-type: none"> – Autom.* – Manuaalinen kirjekuori 	Määritä paperilähde, jonka käyttäjä täyttää, kun näyttöön tulee kehote lisätä kirjekuori.
Alustojen asetukset <ul style="list-style-type: none"> • Toiminto kehoitteille 	Määritä tulostin ratkaisemaan paperiin tai kirjekuoriin liittyvät vaihtokehotteet.

Valikkokohta	Kuvaus
<ul style="list-style-type: none"> - Kehota käyttäjää* - Jatka - Käytä nykyistä 	
Raportit <ul style="list-style-type: none"> • Valikkoasetussivu • Tapahtumaloki • Tapahtumalokin yhteenveto 	Tulosta raportteja, joissa on tulostimen valikkoasetukset, tila ja tapahtumalokit.
Tulostimen emuloinnit <ul style="list-style-type: none"> • PS-emulointi <ul style="list-style-type: none"> - Käytössä* - Ei käytössä 	Määritä tulostin tunnistamaan PS-tietovirta ja käyttämään sitä.
Tulostimen emuloinnit <ul style="list-style-type: none"> • Emulaattorin suojaus <ul style="list-style-type: none"> - Sivun aikakatkaisu 0-60 (60*) 	Määritä sivun aikakatkaisu emuloinnin aikana.
Tulostimen emuloinnit <ul style="list-style-type: none"> • Emulaattorin suojaus <ul style="list-style-type: none"> - Nollaa emulaattori työn jälkeen - Ei käytössä* - Käytössä 	Nollaa emulaattori tulostustyön jälkeen.
Tulostimen emuloinnit <ul style="list-style-type: none"> • Emulaattorin suojaus <ul style="list-style-type: none"> - Poista käytöstä tulostimen viestien käyttö - Käytössä* - Ei käytössä 	Estä tulostimen ilmoitusten käyttö emuloinnin aikana.
Tulostusmäärytykset <ul style="list-style-type: none"> • Vain musta -tila <ul style="list-style-type: none"> - Ei käytössä* - Käytössä 	Tulosta värillinen sisältö harmaasävyisenä.
Tulostusmäärytykset <ul style="list-style-type: none"> • Väriin lihotus <ul style="list-style-type: none"> - Ei käytössä - 1 - 2* - 3 - 4 - 5 	Kompensoi tulostimen kohdistusvirhettä parantamalla tulostetta.
Tulostusmäärytykset Fontin terävöinti 0-150 (24*)	Määritä tekstin pistekokoarvo, jonka alittuessa fonttitietojen tulostamiseen käytetään suuritiheyksisiä näyttöjä.

Valikkokohta	Kuvaus
	Jos arvo on esimerkiksi 24, kaikki fontit, joiden pistekoko on enintään 24, käyttävät suuritiheyksisiä näyttöjä.
Laitteen toiminnot <ul style="list-style-type: none"> • Hiljainen tila <ul style="list-style-type: none"> – Ei käytössä* – Käytössä 	Määritä tulostin toimimaan Hiljaisessa tilassa.  Huom.: Tämän asetuksen käyttöönotto hidastaa tulostimen toimintaa.
Laitteen toiminnot <ul style="list-style-type: none"> • Paneelin valikot <ul style="list-style-type: none"> – Ota käyttöön* – Poista käytöstä 	Salli ohjauspaneelin valikoiden käyttö.
Laitteen toiminnot Tyhjennä mukautettu tila	Poista mukautettuja oletus- tai Vaihtoehtoinen- viestejä koskevat käyttäjän määrittämät merkijonot.
Laitteen toiminnot Poista kaikki etäasennetut viestit	Poista etäasennetut viestit.  Huom.: Tämä valikkokohta on käytössä vain tietyissä tulostinmalleissa.
Laitteen toiminnot <ul style="list-style-type: none"> • Näytä virhenäytöt automaattisesti <ul style="list-style-type: none"> – Käytössä* – Ei käytössä 	Näytä nykyiset virheilmoitukset näytössä, kun tulostin pysyy ei-aktiivisena aloitusnäytössä näytön aikakatkaisuasetusta vastaavan ajan.  Huom.: Tämä valikkokohta on käytössä vain tietyissä tulostinmalleissa.
Väriainealueen tunnistimen (TPS) asennus <ul style="list-style-type: none"> • Kalibrointivälimääritys <ul style="list-style-type: none"> – Ei käytössä – Vähiten värisäätöjä – Vähiten värisäätöjä – Normaali* – Parempi väritarkkuus – Paras väritarkkuus 	Aseta kalibroinnin oletustiheys
Väriainealueen tunnistimen (TPS) asennus Täysi kalibrointi	Suorita täysi värikalibrointi.
Väriainealueen tunnistimen (TPS) asennus Tulosta TPS-tietosivu	Tulosta vianmäärityssivu, jolla on väriainealueen tunnistimen kalibrointi.
 Huom.: Arvon kohdalla oleva tähti (*) osoittaa oletusasetuksen.	

Poistaminen



Valikkokohta	Kuvaus
Tyhjennä tulostimen muisti <ul style="list-style-type: none"> • Muistin viimeisin tyhjennys • Poista kaikki tiedot pysyvästä muistista • Poista kaikki tulostin- ja verkkoasetukset • Poista kaikki pikavalinnat ja pikavalinta-asetukset 	Poista kaikki tulostimeen tallennetut asetukset ja sovellukset.
 Huom.: *Käytettävissä vain tietyissä tulostinmalleissa.	

Tietoja tästä tulostimesta

Valikkokohta	Kuvaus
Xeroxin laitetunnus	Enimmäispituus on 32 merkkiä.
Asiakkaan laitetunnus	Näytä tulostimen sarjanumero. Enimmäispituus on 32 merkkiä.
Tulostimen sijainti	Määritä tulostimen sijainti. Enimmäispituus on 63 merkkiä.
Ota yhteyttä	Mukauta tulostimen nimeä. Enimmäispituus on 63 merkkiä.



Tulostus

Asettelu



Valikkokohta	Kuvaus
Puolet <ul style="list-style-type: none"> • 1-puolinen* • 2-puolinen 	Määritä, tulostetaanko vain sivun toiselle puolelle vai molemmille puolille.
Kääntötyyli <ul style="list-style-type: none"> • Pitkä reuna* • Lyhyt reuna 	Määritä, sidotaanko kaksipuolisena tulostetun asiakirja pitkä vai lyhyt reuna.  Huom.: Valitun asetuksen mukaan tulostin porrastaa sivun tulostetut tiedot automaattisesti sidonnan mukaan.
Tyhjät sivut <ul style="list-style-type: none"> • Tulostus • Älä tulosta* 	Tulosta tulostustyöhön kuuluvat tyhjät sivut.
Lajittele <ul style="list-style-type: none"> • Ei käytössä [1,1,1,2,2,2]* • Käytössä [1,2,1,2,1,2] 	Säilytä tulostustyön sivut järjestyksessä varsinkin tulostettaessa useita kopioita työstä.
Erotinsivut <ul style="list-style-type: none"> • Ei mitään* • Kopioiden väliin • Töiden väliin • Arkkien väliin 	Lisää tulostettaessa tyhjiä erotinsivuja.
Erotinsivujen lähde Alusta [x] (1*)	Määritä erotinsivun paperilähde.
Sivuja/arkki <ul style="list-style-type: none"> • Ei käytössä* • 2 sivua/arkki • 3 sivua/arkki • 4 sivua/arkki • 6 sivua/arkki • 9 sivua/arkki • 12 sivua/arkki • 16 sivua/arkki 	Tulosta paperiarkin yhdelle puolelle useita pienennettyjä sivuja.
Sivuja/arkki-järjestys <ul style="list-style-type: none"> • Vaakasunta* • Käänteinen vaaka • Pystysuora • Käänteinen pysty 	Määritä monisivuisten kuvien paikka, kun käytössä on Sivuja/arkki-asetus.  Huom.: Paikka määräytyy sivukuvien lukumäärän ja suunnan mukaan.
Sivuja/arkki-suunta <ul style="list-style-type: none"> • Autom.* • Vaaka • Pysty 	Määritä monisivuisen asiakirjan suunta, kun käytössä on Sivuja/arkki-asetus.
Sivuja/arkki-kehys <ul style="list-style-type: none"> • Ei mitään* 	Tulosta reunus jokaisen sivun ympärille, kun käytössä on Sivuja/arkki-asetus.

Valikkokohta	Kuvaus
<ul style="list-style-type: none"> Tasainen 	
Kopiot 1-9999 (1*)	Määritä kunkin tulostustyön kopiomäärä.
Tulostusalue <ul style="list-style-type: none"> Normaali* Sovita sivulle Koko sivu 	Määritä paperiarkin tulostusalue.
 Huom.: Arvon kohdalla oleva tähti (*) osoittaa oletusasetuksen.	

Määrittäminen

Valikkokohta	Kuvaus
Komentokieli <ul style="list-style-type: none"> PCL-emulointi PS-emulointi* 	Määritä komentokieli.  Huom.: Komentokielen asettaminen oletukseksi ei estä sovellusohjelmaa lähettämästä töitä, joiden tulostusta ohjataan jollakin muulla komentokielellä.
Tulostimen käyttö <ul style="list-style-type: none"> Enimmäisnopeus Enimmäismäärä* 	Määritä, miten värikasetit toimivat tulostuksen aikana. <ul style="list-style-type: none"> Kun asetus on Enimmäismäärä, värikasetit hidastuvat tai pysähtyvät, kun tulostetaan mustavalkosivuryhmiä. Kun asetus on Enimmäisnopeus, värikasetit toimivat aina tulostettaessa niin värillisiä kuin mustavalkoisiakin sivuja.
Resurssien tallennus <ul style="list-style-type: none"> Ei käytössä* Käytössä 	Määritä, mitä tulostin tekee ladatuille resursseille, kuten fonteille ja makroille, kun tulostin vastaanottaa työn, joka edellyttää muistia enemmän kuin on käytettävissä. <ul style="list-style-type: none"> Kun asetuksena on Ei käytössä, tulostin säilyttää ladatut resurssit vain siihen asti, kunnes muistia tarvitaan. Ei-aktiiviseen komentokieleeseen liittyvät resurssit poistetaan. Kun asetuksena on Käytössä, tulostin tallentaa kaikki pysyvät ladatut resurssit kaikissa kielenvalitsimissa. Tulostin näyttää tarvittaessa Muisti täynnä -ilmoitukset pysyvien resurssien poistamisen sijaan.
Kaikkien töiden tulostusjärjestys <ul style="list-style-type: none"> Aakkosellinen* Uusimmat ensin Vanhimmat ensin 	Määritä järjestys, jossa pidetyt ja luottamukselliset työt tulostetaan, kun Tulosta kaikki on valittuna.
 Huom.: Arvon kohdalla oleva tähti (*) osoittaa oletusasetuksen.	

Laatu







Valikkokohta	Kuvaus
Tulostustila <ul style="list-style-type: none"> • Mustavalko • Väri* 	Määritä tulostustila.
Tulostustarkkuus 4800 CQ*	Määritä tulosteiden tarkkuus.  Huom.: 4800 CQ takaa korkealaatuisen tulosteen enimmäisnopeudella.
Väriaineen tummuus <ul style="list-style-type: none"> • Vaalea • Normaali* • Tumma 	Määritä tekstikuvien vaaleus tai tummuus.
Rasteri <ul style="list-style-type: none"> • Normaali* • Tiedot 	Paranna tulostetta siten, että sillä on pehmeämmät viivat ja tarkemmat reunat.
RGB-kirkkaus -6–6 (0*)	Säädä väritulosteen kirkkautta, kontrastia ja kylläisyyttä.  Huom.: Tämä asetus ei vaikuta tiedostoihin, joissa käytetään CMYK-värimäärytyksiä.
RGB-kontrasti 0–5 (0*)	
RGB-kylläisyys 0–5 (0*)	
 Huom.: Arvon kohdalla oleva tähti (*) osoittaa oletusasetuksen.	

Kuvankäsittelyn lisäasetukset





Valikkokohta	Kuvaus
Väritasapaino <ul style="list-style-type: none"> • Syaani -5–5 (0*) • Magenta -5–5 (0*) • Keltainen -5–5 (0*) • Musta -5–5 (0*) • Palauta oletukset 	Säädä kussakin värissä käytetyn väriaineen määrää.
Värinkorjaus <ul style="list-style-type: none"> • Värinkorjaus 	Muokkaa asiakirjojen tulostuksessa käytettäviä väriasetuksia. <ul style="list-style-type: none"> • Ei käytössä -asetus määrittää tulostimen vastaanottamaan värinkorjauksen ohjelmistosta.



Valikkokohta	Kuvaus
<ul style="list-style-type: none"> - Autom.* - Ei käytössä - Manuaalinen Värinkorjauksen sisältö	<ul style="list-style-type: none"> • Autom.-asetus määrittää tulostimen käyttämään eri väriprofiilia kullekin tulostetun sivun objektille. • Manuaalinen-asetuksen avulla käyttäjät voivat itse määrittää RGB- tai CMYK-värimuunnokset, joita käytetään jokaisessa tulostettavan sivun objektissa. • Värinkorjauksen sisältö on käytettävissä vain kun Värinkorjaus-asetukseksi on määritetty Manuaalinen.
Värinsäätö	Säädä tulosteiden värien epäsuhtaisuutta kalibroimalla tulostin.
 Huom.: Arvon kohdalla oleva tähti (*) osoittaa oletusasetuksen.	

PostScript





Valikkokohta	Kuvaus
Tul. PS-virhe <ul style="list-style-type: none"> • Käytössä • Ei käytössä* 	Tulosta sivu, joka kuvailee PostScript-virheen.  Huom.: Virheen tapahtuessa työn käsittely pysähtyy, tulostin tulostaa virheilmoituksen ja loput tulostustyöstä tyhjenetään.
Vähimmäisriviinleveys 1-30 (2*)	Määritä vähimmäispiirtoleveys.  Huom.: 4800 CQ:n tarkkuudella tulostetut työt käyttävät puolta arvosta.
Lukitse PS-käynnistystila <ul style="list-style-type: none"> • Käytössä* • Ei käytössä 	Poista k. SysStart-tiedosto  Huom.: Oletusasetus vaihtelee tulostinmallin mukaan.
Kuvan tasoitus <ul style="list-style-type: none"> • Käytössä • Ei käytössä* 	Paranna kuvantarkkuudeltaan pienten kuvien kontrastia ja terävyyttä.  Huom.: Tämä asetus ei vaikuta kuviin, joiden tarkkuus on vähintään 300 dpi.
Odotuksen aikakatkaisu <ul style="list-style-type: none"> • Ei käytössä • Käytössä* 	Määritä tulostin odottamaan lisätietoja, ennen kuin se peruuttaa tulostustyön.
Odotuksen aikakatkaisuaika 15-65535 (40*)	Määritä sekunteina, miten kauan tulostin odottaa lisätietoja, ennen kuin se peruuttaa tulostustyön.  Huom.: Tämä valikkokohta näkyy ainoastaan, kun Odotuksen aikakatkaisu on käytössä.
 Huom.: Arvon kohdalla oleva tähti (*) osoittaa oletusasetuksen.	

PCL

Valikkokohta	Kuvaus
Fontin nimi [Käytettävien fonttien luettelo] (kuriiri*)	Valitse fontti määritetystä fonttilähteestä.
Merkistö [Käytettävien symbolien luettelo] (10U PC-8*)	Kunkin fontinimen merkistö  Huom.: Merkistö on aakkosten ja numeroiden, väli- ja erikoismerkkien sarja. Merkistöt tukevat eri kieliä tai tiettyjä sovelluksia, kuten tieteellisessä tekstissä käytettäviä matemaattisia symboleja.
Merkkiväli 0,08-100 (10*)	Määritä tasavälisten tai kiinteävälisen fonttien merkkiväli.  Huom.: Tiheys viittaa kiinteävälisen merkkien lukumäärään yhdellä tuumalla vaakasuuntaista tekstiä.
Suunta <ul style="list-style-type: none"> • Pysty* • Vaaka • Käänteinen pysty • Käänteinen vaaka 	Määrittää tekstin ja kuvien suunnan sivulla
Riviä/sivu 1-255	Määritä kullekin sivulle PCL-tietovirran kautta tulostettavien tekstirivien määrä. <ul style="list-style-type: none"> • Tämä valikkokohta aktivoi pystysuuntaisen välistyksen, jollin rivit tulostuvat sivun oletusreunusten väliin. • 60 on Yhdysvaltojen oletusasetus. 64 on oletusasetus.
PCL5-vähimmäisrivinleveys 1-30 (2*)	Määritä vähimmäisalkupiirtoleveys.  Huom.: 4800 CQ:n tarkkuudella tulostetut työt käyttävät puolta arvosta.
PCLXL-vähimmäisrivinleveys 1-30 (2*)	
A4-leveys <ul style="list-style-type: none"> • 198 mm* • 203 mm* 	Määritä A4-paperin loogisen sivun leveys.  Huom.: Looginen sivu on se fyysisen sivun alue, johon tiedot tulostetaan.
Autom.CR LFn jälkeen <ul style="list-style-type: none"> • Ei käytössä* • Käytössä 	Määritä tulostin tekemään rivinvaihto rivinsiirtokomennon jälkeen.  Huom.: Rivinvaihto käskee tulostinta siirtämään kohdistimen saman rivin alkuun.
Autom.LF CRn jälkeen <ul style="list-style-type: none"> • Ei käytössä* • Käytössä 	Määritä tulostin tekemään rivinsiirto rivinvaihtokomennon jälkeen.
Tulostuksen aikakatkaisu <ul style="list-style-type: none"> • Ei käytössä • Käytössä* [90] 	Määritä tulostin lopettamaan tulostustyö sen jälkeen, kun se on ollut käyttämättömänä määritetyn ajan sekunteina.

Valikkokohta	Kuvaus
Tulostuksen aikakatkaisuaika 1-255 (90*)	 Huom.: Tulostuksen aikakatkaisuaika näkyy vain joissakin tulostinmalleissa.
 Huom.: Arvon kohdalla oleva tähti (*) osoittaa oletusasetuksen.	

Kuva

Valikkokohta	Kuvaus
Autom. sovitus <ul style="list-style-type: none"> • Käytössä • Ei käytössä* 	Valitse kuvalle paras käytettävissä oleva paperikoko- ja suunta-asetus.  Huom.: Kun asetukset on käytössä, tämä asetukset ohittaa kuvan skaalaus- ja suunta-asetukset.
Käänteinen <ul style="list-style-type: none"> • Ei käytössä* • Käytössä 	Muuta kaksisävyiset mustavalkokuvat käänteisiksi.  Huom.: Asetus ei koske GIF- ja JPEG-kuvamuotoja.
Skaalaus <ul style="list-style-type: none"> • Ankkuroi ylävasen • Parhaiten sopiva* • Ankkuroi keskelle • Sovita korkeus/leveys • Sovita korkeus • Sovita leveys 	Säädi kuva sopimaan tulostusalueelle.  Huom.: Kun Automaattinen sovitus -asetus on Käytössä, Skaalaus-asetus on automaattisesti Parhaiten sopiva.
Suunta <ul style="list-style-type: none"> • Pysty* • Vaaka • Käänteinen pysty • Käänteinen vaaka 	Määrittää tekstin ja kuvien suunnan sivulla
 Huom.: Arvon kohdalla oleva tähti (*) osoittaa oletusasetuksen.	

Paperi



Alustojen asetukset

Valikkokohta	Kuvaus
Oletuslähte <ul style="list-style-type: none"> Alusta [x] (1*) Manuaalinen paperi Manuaalinen kirjekuori 	Määritä kaikkien tulostustöiden paperilähde.
Paperikoko/-tyyppi <ul style="list-style-type: none"> Alusta [x] (1*) Manuaalinen paperi Manuaalinen kirjekuori 	Määritä kuhunkin paperilähteeseen lisätty paperikoko tai paperilaji.
Korvaava paperikoko <ul style="list-style-type: none"> Ei käytössä Letter/A4 Kaikki listatut* 	<p>Määritä tulostin korvaamaan määritetty paperikoko, jos pyydetyn kokoista paperi ei ole lisättynä yhteenkään paperilähteeseen.</p> <ul style="list-style-type: none"> Jos asetusarvo on Ei käytössä, laite kehottaa käyttäjää lisäämään vaadittua paperikokoa. Letter/A4 tulostaa A4-kokoisen asiakirjan Letter-kokoiselle paperille ja Letter-kokoiset asiakirjat A4-kokoiselle paperille sen mukaan, minkä kokoisia papereita tulostimessa on. Kaikki listatut korvaa Letter/A4-koot.
 Huom.: Arvon kohdalla oleva tähti (*) osoittaa oletusasetuksen.	

Materiaalimääritykset

Universal-asetukset

Valikkokohta	Kuvaus
Mittayksiköt <ul style="list-style-type: none"> Tuumat Millimetrit 	<p>Määritä Universal-paperikoon mittayksikkö.</p>  Huom.: Tuumat on Yhdysvaltain oletusasetus. Millimetrit on kansainvälinen oletusasetus.
Pystykuvan leveys <ul style="list-style-type: none"> 3,00–14,17 in. (8,50*) 76-360 mm (216*) 	Määritä Universal-paperin pystyleveys.
Pystykuvan korkeus <ul style="list-style-type: none"> 3,00–14,17 in. (14*) 76-360 mm (356*) 	Määritä Universal-paperin pystykorkeus.



Valikkokohta	Kuvaus
Syöttösuunta <ul style="list-style-type: none"> • Lyhyt reuna* • Pitkä reuna 	Määritä tulostin poimimaan paperi lyhyestä tai pitkästä reunasta.  Huom.: Pitkä reuna näkyy ainoastaan, jos pisin reuna on lyhyempi kuin tuettu enimmäisleveys.
 Huom.: Arvon kohdalla oleva tähti (*) osoittaa oletusasetuksen.	

Materiaalin tyypit



Valikkokohta	Kuvaus
<ul style="list-style-type: none"> • Tavallinen paperi • Korttipohja • Uusio • Kiiltävä • Tarra-arkit • Bond • Kirjekuori • Kirjelomake • Esipainettu • Väriäinen paperi • Vaalea • Painava • Karkea/puuvilla • Mukautettu tyyppi [x] 	Määritä lisätyn paperin laatu, paino ja suunta.  Huom.: Mukautettua tyyppiä tuetaan vain joissakin tulostinmalleissa.





Verkko/portit





Verkon esittely

Valikkokohta	Kuvaus
Aktiivinen sovitin <ul style="list-style-type: none"> • Autom.* • Vakioverkko • Langaton 	Määritä, miten verkkoon yhdistetään.
Verkon tila	Näytä tulostimen verkon tila ja yhteysasetukset.
Näytä Verkon tila tulostimessa <ul style="list-style-type: none"> • Ei käytössä • Käytössä* 	Näytä verkon tila näytössä.
Nopeus, kaksipuolisuus	Näytä aktiivisen verkkokortin nopeus.
IPv4	Näytä IPv4-osoite.
Kaikki IPv6-osoitteet	Näytä kaikki IPv6-osoitteet.
Nollaa tulostuspalvelin Käynnistä	Nollaa kaikki aktiiviset verkkoyhteydet tulostimeen.  Huom.: Tämä asetus poistaa kaikki verkon määrittämissä asetukset.
Verkkotyön aikakatkat. <ul style="list-style-type: none"> • Ei käytössä • Käytössä* 	Määritä aika, jonka kuluttua tulostin peruuttaa verkkotulostustyön.  Huom.: Verkkotyön aikakatkaisuaika näkyy vain joissakin tulostinmalleissa.
Verkkotyön aikakatkaisuaika 10–255 sekuntia (90*)	
Erotinsivu <ul style="list-style-type: none"> • Ei käytössä* • Käytössä 	Tulosta erotinsivu.
Ota käyttöön verkkoyhteydet <ul style="list-style-type: none"> • Käytössä* • Ei käytössä 	Ota verkkoyhteydet käyttöön tai poista ne käytöstä.
Ota LLDP käyttöön <ul style="list-style-type: none"> • Käytössä • Ei käytössä* 	Salli LLDP (Link Layer Discovery Protocol) tulostimessa.
 Huom.: Arvon kohdalla oleva tähti (*) osoittaa oletusasetuksen.	



Langaton

Valikkokohta	Kuvaus
Määritä tulostimen ohjauspaneelissa <ul style="list-style-type: none"> Valitse verkko Lisää Wi-Fi-verkko <ul style="list-style-type: none"> Verkkonimi Verkkotila Infrastrukturi Langaton suojaustila <ul style="list-style-type: none"> Ei käytössä* WEP WPA2/WPA-Personal WPA2-Personal 	<p>Määritä langaton verkko, johon tulostin muodostaa yhteyden.</p> <p> Huom.: Tämä valikkokohta näkyy <i>Langattoman yhteyden asetuksina</i> Embedded Web Server -palvelimessa.</p>
Wi-Fi Protected Setup <ul style="list-style-type: none"> Käynnistä painonäppäinmenetelmä Käynnistä PIN-kooditila 	<p>Muodosta langaton verkko ja ota käyttöön verkon suojaus.</p> <ul style="list-style-type: none"> Käynnistä painonäppäinmenetelmä yhdistää tulostimen langattomaan verkkoon, kun tulostimen ja yhteyspisteen (langattoman reitittimen) painikkeita painetaan tietyn ajan kuluessa. Käynnistä PIN-kooditila yhdistää tulostimen langattomaan verkkoon, kun tulostimen PIN-koodi kirjoitetaan yhteyspisteen langattoman yhteyden asetuksiin.
Yhteensopivuus <ul style="list-style-type: none"> 802.11b/g/n (2,4GHz) 802.11a/b/g/n/ac (2,4/5 GHz)* 802.11a/n/ac (5 GHz) 	<p>Määritä langattoman verkon langattoman tekniikan standardi.</p>
Langaton suojaustila <ul style="list-style-type: none"> Ei käytössä* WEP WPA2/WPA-Personal WPA2-Personal 802.1x - RADIUS 	<p>Määritä suojaustyyppi, jolla tulostin yhdistetään langattomiin laitteisiin.</p>
WEP-todennustila <ul style="list-style-type: none"> Autom.* Avoin Jaettu 	<p>Määritä tulostimen käyttämä WEP (Wireless Encryption Protocol) -tyyppi.</p> <p> Huom.: Tämä valikkokohde näkyy vain, jos Langaton suojaustila -asetus on WEP.</p>
Määritä WEP-avain	<p>Määritä suojatulle langattomalle yhteydelle WEP-salasana.</p> <p> Huom.: Tämä valikkokohde näkyy vain, jos Langaton suojaustila -asetus on WEP.</p>
WPA2-Personal AES*	<p>Ota langaton suojaus käyttöön WPA2:n kautta.</p>

Valikkokohta	Kuvaus
	 Huom.: Tämä valikkokohta näkyy vain, jos Langaton suojaustila -asetus on WPA2-Personal.
Aseta PSK	<p>Määritä suojatulle langattomalle yhteydelle salasana.</p>  Huom.: Tämä valikkokohta näkyy vain, jos Langaton suojaustila -asetus on WPA2/WPA-Personal tai WPA2-Personal.
WPA2/WPA-Personal AES*	<p>Ota langaton suojaus käyttöön WPA2/WPA-standardin kautta.</p>  Huom.: Tämä valikkokohta näkyy vain, jos Langaton suojaustila -asetus on WPA2/WPA-Personal.
802.1x-salaustila <ul style="list-style-type: none"> • WPA+ • WPA2* 	<p>Ota langaton suojaus käyttöön 802.1x-standardin kautta.</p>  Huom.: Tämä valikkokohta näkyy vain, jos Langaton suojaustila -asetus on 802.1x - Radius.
IPv4 <ul style="list-style-type: none"> • Ota DHCP käyttöön <ul style="list-style-type: none"> – Käytössä* – Ei käytössä 	<p>Ota käyttöön DHCP (Dynamic Host Configuration Protocol).</p>  Huom.: DHCP on vakioyhteyksikäytäntö, joka sallii palvelimen jakaa IP-osoitteita ja määrittystietoja dynaamisesti asiakkaille.
IPv4 <ul style="list-style-type: none"> • Määritä kiinteä IP-osoite <ul style="list-style-type: none"> – IP-osoite – Verkkopeite – Yhdyskäytävä 	<p>Määritä tulostimen kiinteä IP-osoite.</p>
IPv6 <ul style="list-style-type: none"> • Ota IPv6 käyttöön <ul style="list-style-type: none"> – Käytössä* – Ei käytössä 	<p>Ota käyttöön IPv6-yhteyksikäytäntö tulostimessa.</p>
IPv6 <ul style="list-style-type: none"> • Ota käyttöön DHCPv6 <ul style="list-style-type: none"> – Käytössä – Ei käytössä* 	<p>Ota käyttöön DHCPv6-yhteyksikäytäntö tulostimessa.</p>
IPv6 <ul style="list-style-type: none"> • Tilattoman osoitteen automaattinen määrittäminen <ul style="list-style-type: none"> – Ei käytössä – Käytössä* 	<p>Määritä verkkosovitin hyväksymään reitittimen antamat automaattisen IPv6-osoitteen määrittysmerkinnät.</p>
IPv6	<p>Määritä DNS-palvelimen osoite.</p>





Valikkokohta	Kuvaus
DNS-osoite	
IPv6 Manuaalisesti määritetty IPv6-osoite	Määritä IPv6-osoite.  Huom.: * Tämä valikkokohta tulee näkyviin vain tietyissä tulostinmalleissa.
IPv6 Manuaalisesti määritetty IPv6-reititin	Määritä IPv6-reitittimen osoite.  Huom.: * Tämä valikkokohta tulee näkyviin vain tietyissä tulostinmalleissa.
IPv6 Osoitteen etuliite 0-128 (64*)	Määritä osoitteen etuliite.
IPv6 Kaikki IPv6-osoitteet	Näytä kaikki IPv6-osoitteet.
IPv6 Kaikki IPv6-reititinosoitteet	Näytä kaikki IPv6-reititinosoitteet.
Verkko-osoite <ul style="list-style-type: none"> • UAA • LAA (Locally Administered Address) 	Tarkastele verkko-osoitteita.
PCL-työn tunnis. <ul style="list-style-type: none"> • Käytössä* • Ei käytössä 	Määritä tulostin käyttämään automaattisesti PCL-emulointia, kun tulostustyö edellyttää sitä, oletuskomentokielestä riippumatta.  Huom.: Jos PCL-työn tunnis. -asetus ei ole käytössä, tulostin ei tarkista saapuvia tietoja ja käyttää asetusvalikossa määritettyä tulostimen oletuskomentokieltä.
PS-työn tunnist. <ul style="list-style-type: none"> • Käytössä* • Ei käytössä 	Määritä tulostin käyttämään automaattisesti PS-emulointia, kun tulostustyö edellyttää sitä, oletuskomentokielestä riippumatta  Huom.: Jos PS-työn tunnis. -asetus ei ole käytössä, tulostin ei tarkista saapuvia tietoja ja käyttää asetusvalikossa määritettyä tulostimen oletuskomentokieltä.
Mac binaari PS <ul style="list-style-type: none"> • Autom.* • Käytössä • Ei käytössä 	Määritä tulostin käsittelemään Macintoshin binaarimuotoisia PostScript-tulostustöitä. <ul style="list-style-type: none"> • Käytössä-asetus käsittelee binaarimuotoiset PostScript-tulostustyöt. • Ei käytössä -asetus suodattaa tulostustöitä käyttäen vakioyhteyskäytäntöä.
 Huom.: Arvon kohdalla oleva tähti (*) osoittaa oletusasetuksen.	

Wi-Fi Direct

Valikkokohta	Kuvaus
Ota Wi-Fi Direct käyttöön <ul style="list-style-type: none"> • Käytössä • Ei käytössä* 	Määritä tulostin muodostamaan yhteys suoraan Wi-Fi-laitteisiin.
Wi-Fi Direct -nimi	Määritä Wi-Fi Direct -verkon standardi.
Wi-Fi Direct -salasana	Aseta salasana todentamaan ja vahvistamaan käyttäjät Wi-Fi-yhteydellä.
Näytä salasana asetussivulla <ul style="list-style-type: none"> • Ei käytössä • Käytössä* 	Näytä Wi-Fi Direct -salasana verkkoasetussivulla.
Ensisijaisen kanavan numero <ul style="list-style-type: none"> • 1-11 • Autom.* 	Määritä Wi-Fi-verkon ensisijainen kanava.
Ryhmän omistajan IP-osoite	Määritä ryhmän omistajan IP-osoite.
Hyväksy painonäppäinpyynnöt automaattisesti <ul style="list-style-type: none"> • Ei käytössä* • Käytössä 	Hyväksy pyynnöt muodostaa yhteys verkkoon automaattisesti.  Huom.: Asiakkaiden automaattista hyväksymistä ei ole suojattu.
 Huom.: Arvon kohdalla oleva tähti (*) osoittaa oletusasetuksen.	

Ethernetiä



Valikkokohta	Kuvaus
Verkon nopeus	Näytä aktiivisen verkkosovittimen nopeus.
IPv4 <ul style="list-style-type: none"> • Ota DHCP käyttöön <ul style="list-style-type: none"> – Käytössä* – Ei käytössä 	Ota käyttöön DHCP (Dynamic Host Configuration Protocol).  Huom.: DHCP on vakioyhteyksikäytäntö, joka sallii palvelimen jakaa IP-osoitteita ja määrittystietoja dynaamisesti asiakkaille.
IPv4 <ul style="list-style-type: none"> • Määritä kiinteä IP-osoite <ul style="list-style-type: none"> – IP-osoite – Verkkopeite – Yhdyskäytävä 	Määritä tulostimen kiinteä IP-osoite.
IPv6 <ul style="list-style-type: none"> • Ota IPv6 käyttöön <ul style="list-style-type: none"> – Ei käytössä – Käytössä* 	Ota käyttöön IPv6-yhteyksikäytäntö tulostimessa.
IPv6 <ul style="list-style-type: none"> • Ota käyttöön DHCPv6 	Ota käyttöön DHCPv6-yhteyksikäytäntö tulostimessa.

Valikkokohta	Kuvaus
<ul style="list-style-type: none"> - Ei käytössä* - Käytössä 	
IPv6 <ul style="list-style-type: none"> • Tilattoman osoitteen automaattinen määrittäminen - Ei käytössä - Käytössä* 	Määritä verkkosovitin hyväksymään reitittimen antamat automaattisen IPv6-osoitteen määritysmerkinnät.
IPv6 DNS-osoite	Määritä DNS-palvelimen osoite.
IPv6 Manuaalisesti määritetty IPv6-osoite	Määritä IPv6-osoite.  Huom.: * Tämä valikkokohta tulee näkyviin vain tietyissä tulostinmalleissa.
IPv6 Manuaalisesti määritetty IPV6-reititin	Määritä IPv6-reitittimen osoite.  Huom.: * Tämä valikkokohta tulee näkyviin vain tietyissä tulostinmalleissa.
IPv6 Osoitteen etuliite 0-128 (64*)	Määritä osoitteen etuliite.
IPv6 Kaikki IPv6-osoitteet	Näytä kaikki IPv6-osoitteet.
IPv6 Kaikki IPv6-reititinosoitteet	Näytä kaikki IPv6-reititinosoitteet.
Verkko-osoite <ul style="list-style-type: none"> • UAA • LAA (Locally Administered Address) 	Näytä tulostimen MAC (Media Access Control) -osoitteet: LAA (Locally Administered Address) ja UAA (Universally Administered Address).  Huom.: Voit muuttaa tulostimen LAA-osoitteen manuaalisesti.
PCL-työn tunnis. <ul style="list-style-type: none"> • Ei käytössä • Käytössä* 	Määritä tulostin käyttämään automaattisesti PCL-emulointia, kun tulostustyö edellyttää sitä, oletuskomentokielestä riippumatta.  Huom.: Jos PCL-työn tunnis. -asetus ei ole käytössä, tulostin ei tarkista saapuvia tietoja ja käyttää asetusvalikossa määritettyä tulostimen oletuskomentokieltä.
PS-työn tunnist. <ul style="list-style-type: none"> • Käytössä* • Ei käytössä 	Määritä tulostin käyttämään automaattisesti PS-emulointia, kun tulostustyö edellyttää sitä, oletuskomentokielestä riippumatta.  Huom.: Jos PS-työn tunnis. -asetus ei ole käytössä, tulostin ei tarkista saapuvia tietoja ja käyttää asetusvalikossa määritettyä tulostimen oletuskomentokieltä.

Valikkokohta	Kuvaus
Mac binaari PS <ul style="list-style-type: none"> • Autom.* • Käytössä • Ei käytössä 	Määritä tulostin käsittelemään Macintoshin binaarimuotoisia PostScript-tulostustöitä. <ul style="list-style-type: none"> • Käytössä-asetus käsittelee binaarimuotoiset PostScript-tulostustyöt. • Ei käytössä -asetus suodattaa tulostustöitä käyttäen vakioyhteyksikäytäntöä.
Energiatehokas Ethernet <ul style="list-style-type: none"> • Ei käytössä • Käytössä • Autom.* 	Vähennä virrankulutusta, kun tulostin ei vastaanota tietoja Ethernet-verkosta.
 Huom.: Arvon kohdalla oleva tähti (*) osoittaa oletusasetuksen.	

TCP/IP

 **Huom.:** Tämä valikko näkyy ainoastaan verkkotulostimissa tai tulostuspalvelimeen liitetyissä tulostimissa.

Valikkokohta	Kuvaus
Aseta isäntänimi	Aseta TCP/IP-yhteyksikäytännön nykyisen palvelimen nimi.
Toimialuenimi	Aseta toimialuenimi.  Huom.: * Tämä valikkokohta tulee näkyviin vain tietyissä tulostinmalleissa.
Salli DHCP-/BOOTP-protokollan päivittää NTP-palvelin <ul style="list-style-type: none"> • Käytössä* • Ei käytössä 	Salli DHCP- ja BOOTP-asiakkaiden päivittää tulostimen NTP-asetukset.
Zero Configuration -nimi	Määritä zero configuration -verkon palvelunimi.  Huom.: * Tämä valikkokohta tulee näkyviin vain tietyissä tulostinmalleissa.
Ota autom. IP käyttöön <ul style="list-style-type: none"> • Käytössä* • Ei käytössä 	Määritä IP-osoite automaattisesti.
DNS-osoite	Määritä nykyinen DNS (Domain Name System) -palvelinosoite.
DNS-varmistusosoite	Määritä DNS-varmistuspalvelimen osoitteet.
DNS-varmistusosoite 2	
DNS-varmistusosoite 3	
Toimialueen hakujärjestys	Paikallista verkon eri toimialueilla olevat tulostimet ja niiden resurssit määrittämällä toimialuenimien luettelo.  Huom.: * Tämä valikkokohta tulee näkyviin vain tietyissä tulostinmalleissa.

Valikkokohta	Kuvaus
Salli DDNS <ul style="list-style-type: none"> Käytössä Ei käytössä* 	Päivitä dynaamiset DNS-asetukset.
DDNS TTL	Määritä nykyiset DDNS-asetukset.
Oletus-TTL	
DDNS-päivitysaika	
Ota mDNS käyttöön <ul style="list-style-type: none"> Ei käytössä Käytössä* 	Päivitä DNS-monilähetysasetukset.
WINS-osoite	Määritä WINS (Windows Internet Name Service) -palvelimen osoite.
Salli BOOTP <ul style="list-style-type: none"> Ei käytössä* Käytössä 	Salli BOOTP-protokollan määrittää tulostimen IP-osoite.
Rajattu palvelinluettelo	Määritä TCP-yhteyksien IP-osoite. <ul style="list-style-type: none"> Tämä valikkokohta tulee näkyviin vain tietyissä tulostinmalleissa. Erota IP-osoitteet toisistaan pilkulla. Voit lisätä enintään 50 IP-osoitetta.
Rajatun palvelinluettelon asetukset <ul style="list-style-type: none"> Estä kaikki portit* Estä vain tulostus Estä vain tulostus ja HTTP 	Määritä, miten luettelon IP-osoitteet voivat käyttää tulostimen toimintoja. <p> Huom.: * Tämä valikkokohta tulee näkyviin vain tietyissä tulostinmalleissa.</p>
MTU	Määritä TCP-yhteyksien MTU (maximum transmission unit) -parametri.
Raw Print Port 1-65535 (9100*)	Määritä raw port -numero verkkoon liitetyille tulostimille.
Lähtevän liikenteen enimmäisnopeus <ul style="list-style-type: none"> Ei käytössä* Käytössä 	Ota käyttöön tulostimen enimmäissiirtonopeus.
Ota käyttöön TLSv1.0 <ul style="list-style-type: none"> Ei käytössä Käytössä* 	Ota käyttöön TLSv1.0-protokolla.
Ota käyttöön TLSv1.1 <ul style="list-style-type: none"> Ei käytössä Käytössä* 	Ota käyttöön TLSv1.1-protokolla.
SSL-salausluettelo	Määritä salausalgoritmit, joita käytetään SSL- tai TLS-yhteyksissä.
 Huom.: Arvon kohdalla oleva tähti (*) osoittaa oletusasetuksen.	

SNMP



 **Huom.:** Valikko näkyy ainoastaan verkkotulostimissa tai tulostuspalvelimeen liitetyissä tulostimissa.



Valikkokohta	Kuvaus
SNMP-versiot 1 ja 2c <ul style="list-style-type: none"> • Käytössä <ul style="list-style-type: none"> – Ei käytössä – Käytössä* • Salli SNMP-asetus <ul style="list-style-type: none"> – Ei käytössä – Käytössä* • Ota käyttöön PPM MIB <ul style="list-style-type: none"> – Ei käytössä – Käytössä* • SNMP-yhteisö 	Määritä SNMP (Simple Network Management Protocol) -versiot 1 ja 2c tulostinohjainten ja sovellusten asentamiseksi.
SNMP-versio 3 <ul style="list-style-type: none"> • Käytössä <ul style="list-style-type: none"> – Ei käytössä – Käytössä* • Aseta luku-/kirjoitustunnistetiedot <ul style="list-style-type: none"> – Käyttäjänimi – Tietosuojasalasana – Tunnistussalasana • Aseta vain luku -tunnistetiedot <ul style="list-style-type: none"> – Käyttäjänimi – Tietosuojasalasana – Tunnistussalasana • Todennuksen hajautus <ul style="list-style-type: none"> – MD5 – SHA1* • Todennuksen vähimmäistaso <ul style="list-style-type: none"> – Ei todennusta, Ei suojausta – Todennus, Ei suojausta – Todennus, Suojaus* • Yksityisyysalgoritmi <ul style="list-style-type: none"> – DES – AES-128* 	Määritä SNMP-versio 3 tulostimen suojauksen asennusta ja päivitystä varten.
<p> Huom.: Arvon kohdalla oleva tähti (*) osoittaa oletusasetuksen.</p>	

IPSec



Huom.: Valikko näkyy ainoastaan verkkotulostimissa tai tulostuspalvelimeen liitetyissä tulostimissa.

Valikkokohta	Kuvaus
Ota IPSec käyttöön <ul style="list-style-type: none"> Ei käytössä* Käytössä 	Ota käyttöön IPSec (Internet Protocol Security).
Peruskokoonpano <ul style="list-style-type: none"> Oletus* Yhteensopivuus Suojattu 	Määritä IPSec-peruskokoonpano.  Huom.: Tämä valikkokohta näkyy vain, jos Ota käyttöön IPSec -asetus on Käytössä.
DH (Diffie-Hellman) -ryhmäehdotus <ul style="list-style-type: none"> modp2048 (14)* modp3072 (15) modp4069 (16) modp6144 (17) 	Määritä IPSec-salaus. <ul style="list-style-type: none"> DH (Diffie-Hellman) -ryhmäehdotus näkyy vain, kun Peruskokoonpano-asetukseksi on määritetty Yhteensopivuus. IKE-suojaussidoksen käyttöikä (tunteina) ja IPSec -suojaussidoksen käyttöikä (tunteina) näkyvät vain, kun Peruskokoonpano-asetukseksi on määritetty Suojattu.
IKE-suojaussidoksen käyttöikä (tunteja) <ul style="list-style-type: none"> 1 2 4 8 24* 	
IPSec-suojaussidoksen käyttöikä (tunteina) <ul style="list-style-type: none"> 1 2 4 8 24* 	
Ehdotettu salausmenetelmä <ul style="list-style-type: none"> 3DES AES* 	Määritä salaus- ja todennusmenetelmä turvallista verkkoyhteyttä varten.  Huom.: Nämä valikkokohteet näkyvät vain, jos Peruskokoonpano-asetus on Yhteensopivuus.
Ehdotettu todennusmenetelmä <ul style="list-style-type: none"> SHA1 SHA256* SHA512 	
IPSec-laitevarmenne	Määritä IPSec-varmenne.  Huom.: Tämä valikkokohta näkyy vain, jos Ota käyttöön IPSec -asetus on Käytössä.

Valikkokohta	Kuvaus
Esijaetulla avaimella todennetut yhteydet <ul style="list-style-type: none"> • Isäntä [x] • Osoite • Avain 	Määritä tulostimen todennetut yhteydet.  Huom.: Tämä valikkokohta näkyy vain, jos Ota käyttöön IPSec -asetus on Käytössä.
Varmenteella todennetut yhteydet <ul style="list-style-type: none"> • Isäntä [x] Osoite[/subnet] • Osoite[/subnet] 	
 Huom.: Arvon kohdalla oleva tähti (*) osoittaa oletusasetuksen.	





802.1x

 **Huom.:** Valikko näkyy ainoastaan verkkotulostimissa tai tulostuspalvelimeen liitetyissä tulostimissa.



Valikkokohta	Kuvaus
Aktiivinen <ul style="list-style-type: none"> • Ei käytössä* • Käytössä 	Anna tulostimen liittyä verkkoihin, joiden käyttämiseen tarvitaan todennusta.
 Huom.: Arvon kohdalla oleva tähti (*) osoittaa oletusasetuksen.	

LPD-kokoonpano



 **Huom.:** Valikko näkyy ainoastaan verkkotulostimissa tai tulostuspalvelimeen liitetyissä tulostimissa.

Valikkokohta	Kuvaus
LPD-aikakatkaisu 0-65535 sekuntia (90*)	Määritä aikakatkaisun arvo, jotta LPD (Line Printer Daemon) -palvelin ei odota jumittuneita tai virheellisiä tulostustöitä loputtomasti.
LPD-otsikkosivu <ul style="list-style-type: none"> • Ei käytössä* • Käytössä 	Tulosta kaikkien LPD-tulostustöiden otsikkosivu.  Huom.: Otsikkosivu on tulostustyön ensimmäinen sivu, jota käytetään tulostustöiden erotinsivuna ja josta tunnustetaan tulostustyöpyynnön aloittaja.
LPD-loppusivu <ul style="list-style-type: none"> • Ei käytössä* • Käytössä 	Tulosta kaikkien LPD-tulostustöiden loppusivu.  Huom.: Loppusivu on tulostustyön viimeinen sivu.
LPD: rivinvaihdon muunnos <ul style="list-style-type: none"> • Ei käytössä* • Käytössä 	Ota käyttöön rivinvaihdon muunnos.  Huom.: Rivinvaihto käskii tulostinta siirtämään kohdistimen saman rivin alkuun.
 Huom.: Arvon kohdalla oleva tähti (*) osoittaa oletusasetuksen.	

HTTP-/FTP-asetukset

Valikkokohta	Kuvaus
Ota käyttöön HTTP-palvelin <ul style="list-style-type: none"> Ei käytössä Käytössä* 	Salli Embedded Web Serverin valvoa ja hallinnoida tulostinta.
Ota HTTPS käyttöön <ul style="list-style-type: none"> Ei käytössä Käytössä* 	Määritä HTTPS (HyperText Transfer Protocol Secure) -asetukset.
Pakota HTTPS-yhteydet <ul style="list-style-type: none"> Käytössä Ei käytössä* 	Pakota tulostin käyttämään HTTPS-yhteyksiä.
Ota FTP/TFTP käyttöön <ul style="list-style-type: none"> Ei käytössä Käytössä* 	Lähetä tiedostoja FTP:n kautta.
Paikalliset toimialueet	Määritä HTTP- ja FTP-palvelinten toimialuenimet.  Huom.: Tämä valikkokohta näkyy vain Embedded Web Server -palvelimessa.
HTTP-välipalvelimen IP-osoite	Määritä HTTP- ja FTP-palvelimen asetukset.  Huom.: HTTP-välipalvelimen IP-osoite ja FTP-välipalvelimen IP-osoite näkyvät vain Embedded Web Server -palvelimessa.
FTP-välipalvelimen IP-osoite	
HTTP-oletus-IP-portti 1-65535 (80*)	
HTTPS-laitevarmenne	
FTP-oletus-IP-portti 1-65535 (21*)	
HTTP/FTP-pyyntöjen aikakatkaistu 1-299 (30*)	Määritä, miten pian palvelinyhteys katkeaa.
HTTP/FTP-pyyntöjen uudelleenyritykset 1-299 (3*)	Määritä, miten monta kertaa HTTP-/FTP-palvelimeen yritetään yhdistää.
 Huom.: Arvon kohdalla oleva tähti (*) osoittaa oletusasetuksen.	

USB

Valikkokohta	Kuvaus
PCL-työn tunnis. <ul style="list-style-type: none"> Ei käytössä Käytössä* 	Määritä tulostin käyttämään PCL-emulointia, kun USB-portin kautta saapunut tulostustyö edellyttää sitä, oletuskomentokielestä riippumatta. <p> Huom.: Jos PS-työn tunnis. -asetus ei ole käytössä, tulostin ei tarkista saapuvia tietoja ja käyttää asetussivulla määritettyä tulostimen oletuskomentokieltä.</p>
PS-työn tunnist. <ul style="list-style-type: none"> Ei käytössä Käytössä* 	Määritä tulostin käyttämään PS-emulointia, kun USB-portin kautta saapunut tulostustyö edellyttää sitä, oletuskomentokielestä riippumatta. <p> Huom.: Jos PCL-työn tunnis. -asetus ei ole käytössä, tulostin ei tarkista saapuvia tietoja ja käyttää asetussivulla määritettyä tulostimen oletuskomentokieltä.</p>
Mac binaari PS <ul style="list-style-type: none"> Käytössä Autom.* Ei käytössä 	Määritä tulostin käsittelemään Macintoshin binaarimuotoisia PostScript-tulostustöitä. <ul style="list-style-type: none"> Kun asetus on Käytössä, tulostin käsittelee binaarimuotoisia PostScript-tulostustöitä, joita lähetetään Macintosh-käyttöjärjestelmää käyttävistä tietokoneista. Kun asetus on Auto, tulostin käsittelee tulostustöitä, jotka lähetetään joko Windows- tai Macintosh-käyttöjärjestelmää käyttävistä tietokoneista. Kun asetus on Ei käytössä, tulostin suodattaa PostScript-tulostustyöt käyttämällä vakioyhteyksikäytäntöä.
Ota USB-portti käyttöön <ul style="list-style-type: none"> Poista käytöstä Ota käyttöön* 	Ota USB-vakioportti käyttöön
 Huom.: Arvon kohdalla oleva tähti (*) osoittaa oletusasetuksen.	

Rajoita ulkoisen verkon käyttöä

Valikkokohta	Kuvaus
Rajoita ulkoisen verkon käyttöä <ul style="list-style-type: none"> Ei käytössä* Käytössä 	Rajoita verkkosivustojen käyttöä.
Ulkoisen verkon osoite	Määritä verkko-osoitteet, joiden käyttöä rajoitetaan.
Sähköpostiosoite ilmoitusta varten	Määritä sähköpostiosoite, johon ilmoitus kirjatusta tapahtumista lähetetään.
Ping-tiheys 1-300 (10*)	Määritä verkkokyselyjen aikaväli sekunteina.

Valikkokohta	Kuvaus
Aihe	Määritä ilmoitussähköpostiviestin aihe ja viesti.
Viesti	
 Huom.: Arvon kohdalla oleva tähti (*) osoittaa oletusasetuksen.	

Suojaus

Kirjautumismenetelmät

Julkinen

Valikkokohta	Kuvaus
Oikeuksien hallinta <ul style="list-style-type: none"> • Toiminnon käyttö <ul style="list-style-type: none"> – Kirjanmerkkien hallinta – Pysäytettyjen töiden käyttö – Peruuta työt laitteessa – Vaihda kieli – Internet Printing Protocol (IPP) – MV-tulostus – Väritulostus 	Hallinnoi tulostimen toimintojen käyttöä.
Oikeuksien hallinta <ul style="list-style-type: none"> • Järjestelmänvalvojan valikot <ul style="list-style-type: none"> – Suojausvalikko – Verkko/portit-valikko – Paperivalikko – Raportit-valikko – Toimintojen määrittämisvalikot – Tarvikkeet-valikko – SE-valikko – Laite-valikko 	Hallinnoi tulostimen valikkojen käyttöä.
Oikeuksien hallinta <ul style="list-style-type: none"> • Laitehallinta <ul style="list-style-type: none"> – Etähallinta – Laiteohjelmistopäivitykset – Embedded Web Server -käyttöoikeus – Tuo/vie kaikki asetukset – Poistaminen 	Hallinnoi tulostimen hallinta-asetusten käyttöä.

Paikalliset tilit

Valikkokohta	Kuvaus
Lisää käyttäjä <ul style="list-style-type: none"> • Käyttäjätunnus/salasana • Käyttäjänimi • Salasana • PIN 	Luo paikallisia tilejä ja hallinnoi tulostimen toimintojen käyttöä.
Ryhmiä/oikeuksien hallinta <ul style="list-style-type: none"> • Lisää ryhmä <ul style="list-style-type: none"> – Tuo käyttöoikeuksien hallinta – Toiminnon käyttö – Järjestelmänvalvojan valikot – Laitehallinta • Kaikki käyttäjät <ul style="list-style-type: none"> – Tuo käyttöoikeuksien hallinta – Toiminnon käyttö – Järjestelmänvalvojan valikot – Laitehallinta • Järjestelmänvalvoja <ul style="list-style-type: none"> – Toiminnon käyttö – Järjestelmänvalvojan valikot – Laitehallinta 	Hallinnoi ryhmien tai käyttäjien käyttöoikeuksia tulostimen toimintoihin, sovelluksiin ja suojausasetuksiin.

Varmenteiden hallinta

Valikkokohta	Kuvaus
Määritä varmenteiden oletukset <ul style="list-style-type: none"> • Kutsumanimi • Organisaation nimi • Yksikön nimi • Maa/alue • Maakunnan nimi • Kaupungin nimi • Aiheen vaihtoehtoinen nimi 	Määritä luotujen varmenteiden oletusarvot.
Laitteen varmenteet	Luo, poista tai tarkastele laitevarmenteita.
Hallitse CA-varmenteita	Lataa, poista tai tarkastele Varmenteen myöntäjän (CA) -varmenteita.

Kirjautumisrajoitukset



Valikkokohta	Kuvaus
Virheelliset kirjautumisyrietykset 1–10 (3*)	Määritä, kuinka monta virheellistä kirjautumisyrietystä sallitaan, ennen kuin laite lukitaan.
Kirjautumisvirheen aikaraja 1–60 minuuttia (5*)	Määritä virheellisten kirjautumisyrietysten välinen aika, ennen kuin laite lukitaan.
Lukitus aika 1–60 minuuttia (5*)	Määritä lukituksen kesto.
Verkkokirjautumisen aikakatkaisu 1–20 minuuttia (10*)	Määritä etäkirjautumisen viive ennen kuin käyttäjä kirjataan ulos automaattisesti.
 Huom.: Arvon kohdalla oleva tähti (*) osoittaa oletusasetuksen.	

Pyhy väliaikaiset datatiedostot

Valikkokohta	Kuvaus
Tallennettu laitteen muistiin <ul style="list-style-type: none"> Ei käytössä* Käytössä 	Poista kaikki tulostimen muistiin tallennetut tiedostot.
 Huom.: Arvon kohdalla oleva tähti (*) osoittaa oletusasetuksen.	

Muut

Valikkokohta	Kuvaus
Tulostusoikeus <ul style="list-style-type: none"> Ei käytössä* Käytössä 	Salli käyttäjän tulostaa.
Tulostusoikeuden oletuskirjautuminen	Näyttää oletusluvan, jota käytetään käyttäjän tulostukseen.  Huom.: Tämä asetus näkyy vain, kun yksi tai useampi kirjautumistapa on luotu.
Välivirtajohdon suojausnollaus <ul style="list-style-type: none"> Ota käyttöön vieraskäyttö* Ei vaikutusta 	Määritä tulostimen käyttöoikeudet. <ul style="list-style-type: none"> Välivirtajohto on emolevyn lukkokuvaan vieressä. Ota käyttöön vieraskäyttö -asetuksella annetaan kaikille käyttäjille oikeus käyttää kaikkia tulostimen ominaisuuksia. Ei vaikutusta voi estää tulostimen käytön, jos tarvittavat suojaustiedot eivät ole saatavilla.

Valikkokohta	Kuvaus
Salasanan vähimmäispituus 0-32	Määritä salasanan pituus.
Ota käyttöön salasanan/PIN-koodin paljastus	Näytä salasana tai PIN-koodi.  Huom.: Tämä valikkokohta on käytössä vain tietyissä tulostinmalleissa.
 Huom.: Arvon kohdalla oleva tähti (*) osoittaa oletusasetuksen.	

Raportit

Valikkoasetussivu

Valikkokohta	Kuvaus
Valikkoasetussivu	Tulosta raportti, jossa on tulostimen valikot.



Laite

Valikkokohta	Kuvaus
Laitetiedot	Tulosta raportti, jossa on tietoja faksin tulostimesta.
Laitetilastot	Tulosta raportti tulostimen käytöstä ja tarvikkeiden tilasta.
Profiililuettelo	Tulosta tulostimeen tallennettujen profiilien luettelo.
Asset-raportti	Tulosta raportti, jossa on tulostimen sarjanumero ja mallinimi.

Tulosta

Valikkokohta	Kuvaus
Tulostusfontit <ul style="list-style-type: none"> • PCL-fontit • PostScript-fontit 	Tulosta fonttien näytteitä ja tietoja, jotka ovat saatavilla kussakin tulostuskielessä.

Verkko

Valikkokohta	Kuvaus
Verkkoasetussivu	Tulosta sivu, jossa näytetään tulostimeen määritetyt verkkoasetukset ja langattomat asetukset.  Huom.: Tämä valikkokohta näkyy ainoastaan verkkotulostimissa tai tulostuspalvelimeen liitetyissä tulostimissa.
Wi-Fi Direct -yhteyden kautta liitetyt asiakaslaitteet	Tulosta sivu, jolla on niiden laitteiden luettelo, jotka on liitetty tulostimeen Wi-Fi Direct -yhteyden kautta.  Huom.: Tämä valikkokohta näkyy vain, jos Ota käyttöön Wi-Fi Direct -asetus on käytössä.

Vianetsintä

Valikkokohta	Kuvaus
Tulostuslaadun testisivut	Tulosta testisivuja, joiden avulla voit tunnistaa ja korjata tulostuslaadun puutteita.

Tulostimen ylläpito

Tämä luku sisältää:

• Tarvikkeiden tilan tarkistaminen	104
• Tarvikeilmoitusten määrittäminen	105
• Sähköpostihälytysten määrittäminen	106
• Raporttien katselu	107
• Tarvikkeiden tilaaminen.....	108
• Tarvikkeiden vaihto.....	109
• Tulostimen osien puhdistaminen	112
• Energian ja paperin säästäminen	113
• Tulostimen siirtäminen toiseen paikkaan	114

Tarvikkeiden tilan tarkistaminen

1. Navigoi ohjaustaulusta kohtaan: **Asetukset > Raportit > OK > Laite > OK > Laitetilastot > OK.**
2. Tarkista tulostettujen sivujen Tarviketiedot-osasta tarvikkeiden tila.

Tarvikeilmoitusten määrittäminen

1. Avaa selain ja kirjoita tulostimen IP-osoite selaimen osoitekenttään.
 - Tulostimen IP-osoite näkyy sen tulostimen päänäytössä. IP-osoite on neljä pisteillä erotettua numerosarjaa, kuten 123.123.123.123.
 - Jos käytät välityspalvelinta, poista se tilapäisesti käytöstä, jotta verkkosivu latautuu oikein.
2. Napsauta kohtaa **Asetukset > OK > Laite > OK > Ilmoitukset > OK**.
3. Valitse Tarvikkeet-valikossa **Mukautetut tarvikeilmoitukset**.
4. Valitse kullekin tarvikkeelle ilmoitus.
5. Ota muutokset käyttöön.

Sähköpostihälytysten määrittäminen

Voit määrittää tulostimen lähettämään sähköpostiviesti-ilmoituksia, kun tarvikkeet ovat vähissä tai paperi täytyy vaihtaa, kun paperia pitää lisätä tai kun laitteessa on paperitukos.

1. Avaa selain ja kirjoita tulostimen IP-osoite selaimen osoitekenttään.
 - Tulostimen IP-osoite näkyy sen tulostimen päänäytössä. IP-osoite on neljä pisteillä erotettua numerosarjaa, kuten 123.123.123.123.
 - Jos käytät välityspalvelinta, poista se tilapäisesti käytöstä, jotta verkkosivu latautuu oikein.
2. Napsauta kohtaa **Asetukset > Laite > Ilmoitukset > Sähköpostihälytysten asetukset** ja määritä asetukset.



Huom.: Kysy lisätietoja SMTP-asetuksista sähköpostipalvelun tarjoajaltasi.

3. Valitse **Määritä sähköpostiluettelot ja -hälytykset** ja määritä asetukset.
4. Ota muutokset käyttöön.

Raporttien katselu

1. Navigoi ohjaustaulusta kohtaan: **Asetukset > Raportit**

Jos tulostimessa ei ole kosketusnäyttöä, voit selata asetuksia **OK**-painikkeella.

2. Valitse näytettävä raportti.

Tarvikkeiden tilaaminen

Voit katsella ja tilata tulostimen tarvikkeita menemällä kohtaan <https://www.xerox.com/supplies> ja näppäilemällä tuotteesi hakukenttään.

 **Huom.:** Tulostimen kaikkien tarvikkeiden käyttöiän oletuksena on tulostus A4- tai Letter-koiselle tavalliselle paperille.

 **Vaara:** Jos parasta mahdollista tulostuslaatua ei ylläpidetä tai tarvikkeita ei vaihdeta, tulostin voi vaurioitua.

Aitojen Xerox-tarvikkeiden käyttäminen

Xerox-tulostimesi toimii parhaiten aidoilla Xerox-tarvikkeilla. Kolmannen osapuolen tarvikkeiden käyttö voi vaikuttaa tulostimen ja sen kuvantuottoyksikön suorituskykyyn, toimintavarmuuteen tai käyttöikään. Se voi vaikuttaa myös takuusuojaan. Takuu ei kata kolmannen osapuolen tarvikkeiden käytöstä aiheutuneita vaurioita.

Käyttöikää mittaavat osat on suunniteltu toimimaan Xeroxin tarvikkeiden kanssa ja saattavat toimia odottamattomalla tavalla, jos kolmannen osapuolen tarvikkeita käytetään.

Kuvantuottoyksikön osien käyttö suunnitellun käyttöiän kuluttua umpeen voi vahingoittaa Xerox-tulostinta tai sen osia.

 **Vaara:** Tarvikkeet, jotka eivät kuulu palautusohjelman sopimuksen piiriin, voidaan nollata ja uusiovalmistaa. Valmistajan takuu ei kuitenkaan kata muiden kuin aitojen tarvikkeiden aiheuttamia vahinkoja. Tarvikkeen laskurien nollaaminen ilman kunnollista uusiovalmistusta voi vahingoittaa tulostinta. Tarvikkeen laskurin nollaamisen jälkeen tulostimessa voi näkyä nollattuun kohteeseen viittaava virhe.

Tarvikkeiden vaihto

Värikasetin vaihtaminen

 **Huom.:** Jos alustaa laajennetaan, irrota se, ennen kuin vaihdat kasetin.

1. Avaa etuovi ja paina se tiukasti alas.

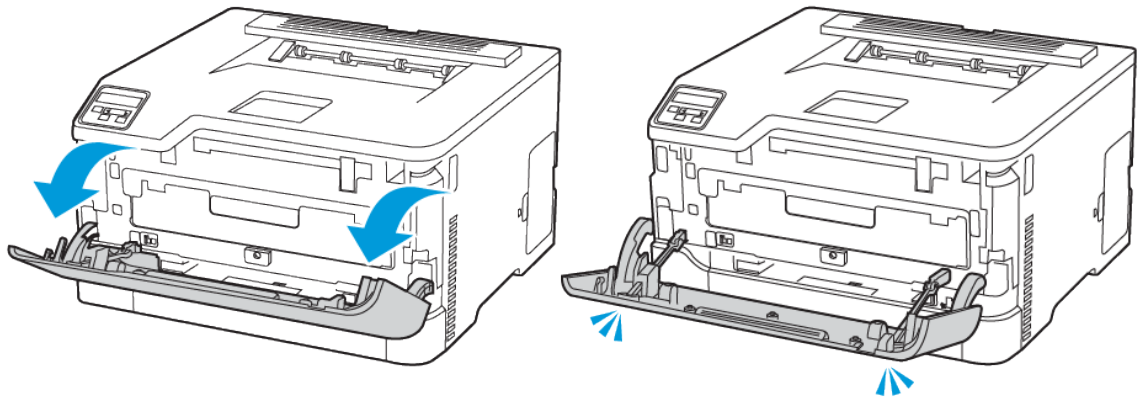

2. Vedä värikasettialusta ulos.

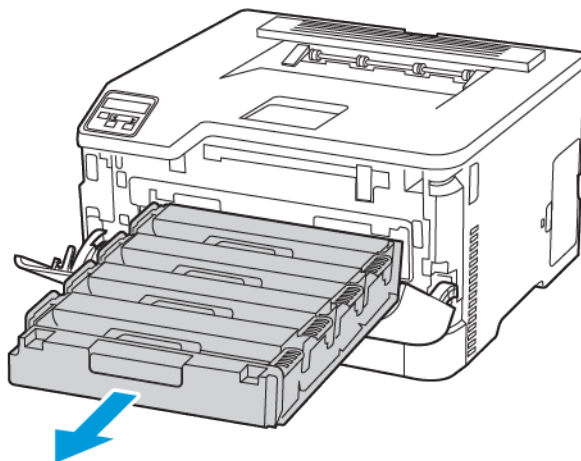

3. Poista käytetty värikasetti.

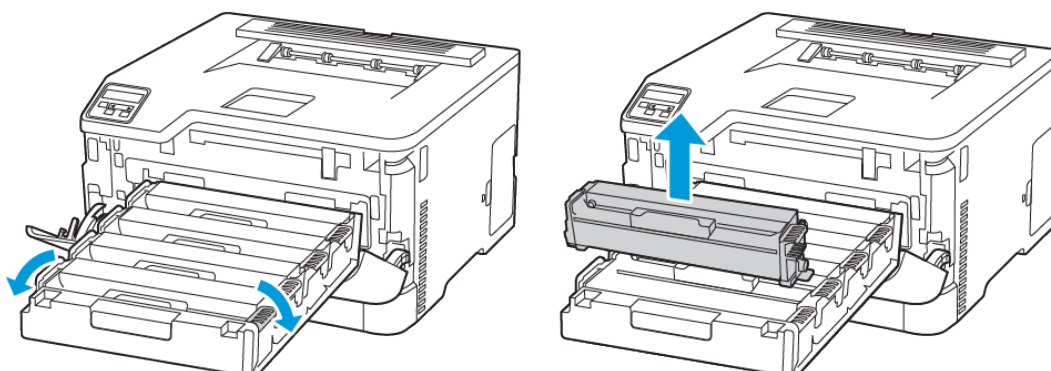

4. Ota uusi värikasetti pakkauksestaan.

Varoitus—mahdollinen vaurio: Älä altista värikasetin alapuolta suoralle valolle. Pitkäaikainen altistuminen valolle voi aiheuttaa tulostuslaatuongelmia.

Varoitus—mahdollinen vaurio: Älä kosketa värikasetin alapuolta. Rumpujen koskettaminen saattaa heikentää tulevien tulostustöiden laatua.



5. Aseta uusi värikasetti.

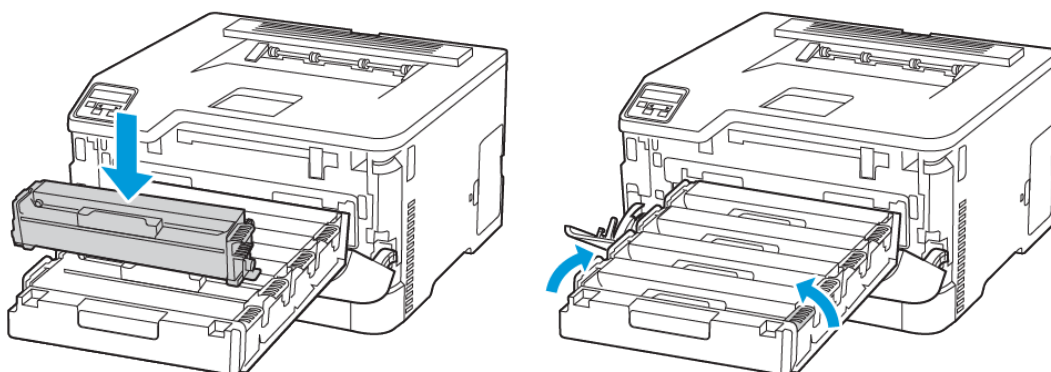

6. Aseta värikasetti ja sulje ovi.

Hukkaväriainepullon vaihtaminen

1. Irrota käytetyn väriaineen säiliö.

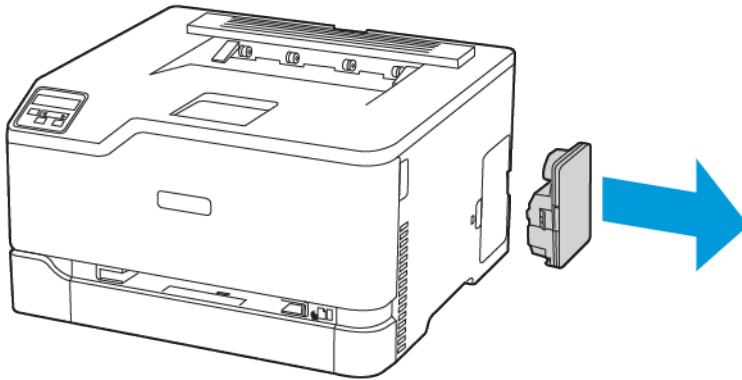

 **Huom.:** Vältä läikkymistä asettamalla pullo pystyasentoon.

2. Pura uusi hukkavärisäiliö pakkauksesta.
3. Aseta uusi hukkavärisäiliö paikalleen.

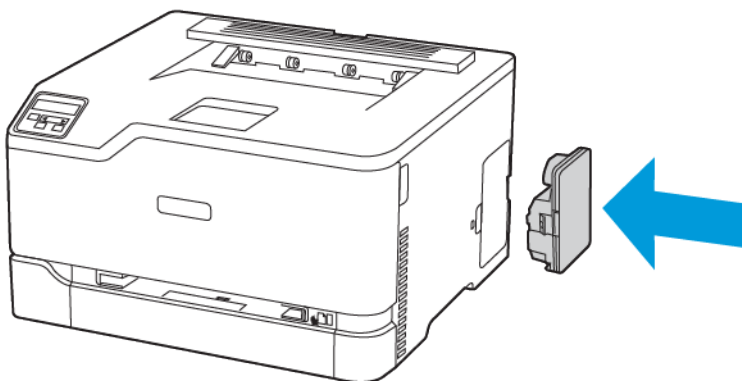

Tulostimen osien puhdistaminen

Tulostimen puhdistaminen

 **VAROITUS—SÄHKÖISKUN VAARA:** Voit välttää sähköiskun vaaran tulostimen ulkopintaa puhdistettaessa irrottamalla virtajohton pistorasiasta ja irrottamalla kaikki tulostimeen johtavat kaapelit.

- Suorita tämä toimenpide muutaman kuukauden välein.
 - Takuu ei kata vaurioita, jotka aiheutuvat tulostimelle siitä, että sitä on käsitelty väärin.
1. Sammuta tulostin ja irrota virtajohto pistorasiasta.
 2. Poista paperi vakioluovutusalueelta.
 3. Poista pöly, nukka ja paperin palaset tulostimen ympäriltä pehmeällä harjalla tai imurilla.
 4. Pyyhi tulostimen ulkopinnat pehmeällä, kostutetulla ja nukkaamattomalla kankaalla.
 - Älä käytä puhdistus- tai pesuaineita, sillä ne voivat vaurioittaa tulostimen pintaa.
 - Varmista, että tulostimen kaikki alueet ovat kuivia puhdistuksen jälkeen.
 5. Liitä virtajohto pistorasiaan ja kytke tulostimen virta.

 **VAROITUS—VAMMAUTUMISVAARA:** Tulipalon tai sähköiskun vaaran välttämiseksi liitä virtajohto suoraan asianmukaiseen maadoitettuun sähköpistokkeeseen, joka on lähellä ja helposti saatavilla.

Ohjaustaulun puhdistus

 **VAROITUS—SÄHKÖISKUN VAARA:** Voit välttää sähköiskun vaaran tulostimen ulkopintaa puhdistettaessa irrottamalla virtajohton pistorasiasta ja irrottamalla kaikki tulostimeen johtavat kaapelit.

1. Sammuta tulostin ja irrota virtajohto pistorasiasta.
2. Pyyhi ohjaustaulu kostealla, pehmeällä nukkaamattomalla liinalla.
 - Älä käytä puhdistus- tai pesuaineita, sillä ne voivat vaurioittaa ohjaustaulua.
 - Varmista, että ohjaustaulu on kuiva puhdistuksen jälkeen.
3. Liitä virtajohto pistorasiaan ja kytke tulostimen virta.

 **VAROITUS—VAMMAUTUMISVAARA:** Tulipalon tai sähköiskun vaaran välttämiseksi liitä virtajohto suoraan asianmukaiseen maadoitettuun sähköpistokkeeseen, joka on lähellä ja helposti saatavilla.

Energian ja paperin säästäminen

Virransäästötilan asetusten määrittäminen

Lepotila

1. Navigoi ohjaustaulusta kohtaan: **Asetukset > OK > Laite > OK > Virranhallinta > OK > Aikakatkaisut > OK > Lepotila > OK**
2. Määritä aika, jonka tulostin odottaa käyttämättömänä ennen siirtymistä lepotilaan.

Horrostila

1. Navigoi ohjaustaulusta kohtaan: **Asetukset > OK > Laite > OK > Virranhallinta > OK > Aikakatkaisut > OK > Horrostila > OK**
2. Valitse aika, jonka jälkeen tulostin siirtyy horrostilaan.
 - Herätä laite horrostilasta, ennen kuin lähetät tulostustyön.
 - Herätä tulostin horrostilasta painamalla virtapainiketta.
 - Kun tulostin on horrostilassa, Embedded Web Server -palvelu on poissa käytöstä.

Tulostustarvikkeiden säästäminen

- Tulosta paperin molemmille puolille.



Huom.: Kaksipuolinen tulostus on oletusasetuksena tulostinohjaimessa.

- Tulosta useita sivuja yhdelle paperiarkille.
- Tarkastele asiakirjan ulkoasua esikatselutoiminnolla ennen tulostamista.
- Tulosta yksi kopio ja tarkista asiakirjan sisältö ja ulkoasu.

Tulostimen siirtäminen toiseen paikkaan

 **VAROITUS—VAMMAUTUMISVAARA:** Jos tulostin painaa yli 20 kg, sen turvallinen siirtäminen edellyttää kahta tai useampaa henkilöä.

 **VAROITUS—VAMMAUTUMISVAARA:** Vältä tulipalon tai sähköiskun vaara: käytä vain tämän tuotteen mukana toimitettua tai valmistajan hyväksymää virtajohtoa.

 **VAROITUS—VAMMAUTUMISVAARA:** Ennen kuin siirät tulostinta, tutustu seuraaviin ohjeisiin, jotta kukaan ei loukkaantuisi eikä tulostin vahingoittuisi:

- Varmista, että tulostimen kaikki luukut ja alustat ovat kiinni.
- Sammuta tulostin ja irrota virtajohto pistorasiasta.
- Irrota kaikki kaapelit tulostimesta.
- Jos tulostimeen on liitetty erillisiä lattialle sijoitettavia valinnaisia lokeroita tai tulostuslisävarusteita, irrota ne, ennen kuin siirät tulostinta.
- Jos tulostimessa on tulostintuki, rullaa se varovasti uuteen paikkaan. Ylitä kynnykset ja lattian epätasaisuudet varovasti.
- Jos tulostimessa ei ole tulostintukea mutta siinä on lisäalustoja tai tulostuslisävarusteita, irrota tulostuslisävarusteet nosta tulostin pois alustoilta. Älä yritä nostaa tulostinta ja lisävarusteita samanaikaisesti.
- Nosta tulostinta aina sen sivuilla olevista kädensijoista.
- Tulostimen siirtämiseen käytettävien kärryjen on oltava senkokoiset, että ne tukevat tulostimen koko jalustaa.
- Laitteiden siirtämiseen käytettävien kärryjen on oltava niin suuret, että laitteet mahtuvat niihin kokonaan.
- Pidä tulostin pystyasennossa.
- Vältä erittäin äkkinäisiä liikkeitä.
- Varmista, että sormesi eivät ole tulostimen alla, kun lasket tulostimen alas.
- Varmista, että tulostimen ympärillä on riittävästi tilaa.

 **Huom.:** Tulostimen takuu ei korvaa vahinkoa, jonka syynä on vääränlainen siirtely.

Vianmääritys

Tämä luku sisältää:

• Tulostuslaatuongelmat.....	116
• Tulostusongelmat.....	117
• Tulostin ei vastaa	147
• Verkkoyhteysongelmat	149
• Tarvikeongelmat.....	152
• Tukosten poistaminen	153
• Paperinsyöttöongelmat.....	162
• Väriinlaatuongelmat	166
• Yhteyden ottaminen asiakastukeen	169

Tulostuslaatuongelmat

Etsi kuva, joka vastaa tulosteen laatuongelmaa, valitse sitten kuvan alla oleva linkki ja lue ohjeet ongelman ratkaisemiseen.

- [Tyhjät tai valkoiset sivut](#)
- [Tumma tuloste](#)
- [Haamukuvat](#)
- [Harmaa tai värillinen tausta](#)
- [Väärät marginaalit](#)
- [Vaalea tuloste](#)
- [Puuttuvat värit](#)
- [Täplikäs tuloste ja pisteitä](#)
- [Paperin käpristyminen](#)
- [Tuloste vääristynyt tai vino](#)
- [Kokonaan värilliset tai mustat kuvat](#)
- [Tekstiä tai kuvia leikkautuu](#)
- [Väriaine hankautuu helposti pois](#)
- [Epätasainen tummuus](#)
- [Vaakasuuntaiset tummat viivat](#)
- [Pystysuuntaiset tummat viivat](#)
- [Vaakasuuntaiset valkoiset viivat](#)
- [Pystysuuntaiset valkoiset viivat](#)
- [Toistuvat virheet](#)

Tulostusongelmat

Tulostuslaatu on huono

Tyhjät tai valkoiset sivut



 **Huom.:** Tulosta tulostuslaadun testisivut, ennen kuin yrität ratkaista ongelman.

Katso testisivujen tulostusta varten seuraavat tiedot:

1. Siirry ohjaustaulussa kohtaan **Asetukset > Vianmääritys > Tulostuslaadun testisivujen tulostus**.
2. Jos tulostimessa ei ole kosketusnäyttöä, navigoi asetuksissa painamalla **OK**-painiketta.

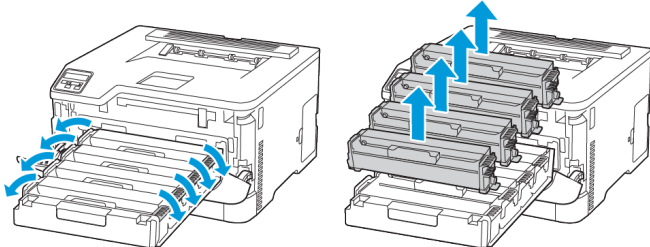
Toimi	Kyllä	Ei
<ol style="list-style-type: none"> 1 Avaa etuovi ja paina se tiukasti alas. 2 Vedä värikasettialusta ulos. 3 Poista ja aseta värikasetit  <ol style="list-style-type: none"> 4 Aseta värikasetti ja sulje ovi. 5 Tulosta asiakirja. <p>Tulostaako tulostin tyhjiä tai valkoisia sivuja?</p>	<p>Lisätietoja on kohdassa Yhteyden ottaminen asiakastukeen.</p>	<p>Ongelma on ratkaistu.</p>

Tumma tuloste



 **Huom.:** Tulosta tulostuslaadun testisivut, ennen kuin yrität ratkaista ongelman. Siirry ohjaustaulussa kohtaan **Asetukset > Vianmääritys > Tulostuslaadun testisivujen tulostus**. Jos tulostimessa ei ole kosketusnäyttöä, voit selata asetuksia **OK**-painikkeella.

Toimi	Kyllä	Ei
<p>Vaihe 1</p> <p>a. Käytä värinsäätöä.</p> <p> Navigoi ohjaustaulusta kohtaan: Asetukset > Tulostus > Laatu > Kuvankäsittelyn lisäasetukset > Värinsäätö.</p> <p>b. Tulosta asiakirja.</p> <p>Onko tuloste liian tumma?</p>	Siirry vaiheeseen 2.	Ongelma on ratkaistu.
<p>Vaihe 2</p> <p>a. Vähennä väriaineen tummuusastetta käyttöjärjestelmän mukaan joko Tulostusmääritykset- tai Tulostus-valintaikkunassa.</p> <p> Huom.: Voit muuttaa asetusta myös tulostimen ohjauspaneelista. Siirry kohtaan: Asetukset > Tulostus > Laatu > Väriaineen tummuus.</p> <p>b. Tulosta asiakirja.</p> <p>Onko tuloste liian tumma?</p>	Siirry vaiheeseen 3.	Ongelma on ratkaistu.
<p>Vaihe 3</p> <p>a. Määritä paperilaji käyttöjärjestelmän mukaan joko Tulostusmääritykset- tai Tulostus-valintaikkunassa.</p> <ul style="list-style-type: none"> • Varmista, että asetus vastaa lisättyä paperia. • Voit muuttaa asetusta myös tulostimen 	Siirry vaiheeseen 4.	Ongelma on ratkaistu.

Toimi	Kyllä	Ei
<p>ohjauspaneelista. Siirry kohtaan: Asetukset > Paperi > Alustojen asetukset > Paperikoko/-tyyppi.</p> <p>b. Tulosta asiakirja.</p> <p>Onko tuloste liian tumma?</p>		
<p>Vaihe 4</p> <p>Tarkista, onko paperissa kuvioita tai onko se karkeaa.</p> <p>Oletko yrittänyt tulostaa kuviodulle tai karkealle paperille?</p>	Siirry vaiheeseen 5.	Siirry vaiheeseen 6.
<p>Vaihe 5</p> <p>a. Vaihda kuvioitu tai karkea paperi tavalliseen.</p> <p>b. Tulosta asiakirja.</p> <p>Onko tuloste liian tumma?</p>	Siirry vaiheeseen 6.	Ongelma on ratkaistu.
<p>Vaihe 6</p> <p>a. Lisää paperia uudesta pakkauksesta.</p> <p> Huom.: Paperi imee kosteutta suuren kosteuspitoisuuden takia. Älä poista paperia kääreestä, ennen kuin otat sen käyttöön.</p> <p>b. Tulosta asiakirja.</p> <p>Onko tuloste liian tumma?</p>	Lisätietoja on kohdassa Yhteyden ottaminen asiakastukeen .	Ongelma on ratkaistu.

Haamukuvat



-  **Huom.:** Tulosta tulostuslaadun testisivut, ennen kuin yrität ratkaista ongelman. Siirry ohjaustaulussa kohtaan **Asetukset > Vianmääritys > Tulostuslaadun testisivujen tulostus**. Jos tulostimessa ei ole kosketusnäyttöä, voit selata asetuksia **OK**-painikkeella.

Toimi	Kyllä	Ei
<p>Vaihe 1</p> <p>a. Lisää alustaan oikeaa paperilajia. b. Tulosta asiakirja.</p> <p>Näkykö tulosteissa haamukuvia?</p>	Siirry vaiheeseen 2.	Ongelma on ratkaistu.
<p>Vaihe 2</p> <p>a. Määritä paperilaji käyttöjärjestelmän mukaan joko Tulostusmääritykset- tai Tulostus-valintaikkunassa.</p> <ul style="list-style-type: none"> • Varmista, että asetus vastaa lisättyä paperia. • Voit muuttaa asetusta myös tulostimen ohjauspaneelista. Navigoi kohtaan: Asetukset > Paperi > Alustojen asetukset > Paperikoko/-tyyppi. <p>b. Tulosta asiakirja.</p> <p>Näkykö tulosteissa haamukuvia?</p>	Siirry vaiheeseen 3.	Ongelma on ratkaistu.
<p>Vaihe 3</p> <p>a. Käytä värinsäätöä.</p> <p> Navigoi ohjaustaulusta kohtaan: Asetukset > Tulostus > Laatu > Kuvankäsittelyn lisäasetukset > Värinsäätö.</p> <p>b. Tulosta asiakirja.</p> <p>Näkykö tulosteissa haamukuvia?</p>	Siirry vaiheeseen 4.	Ongelma on ratkaistu.
<p>Vaihe 4</p> <p>a. Avaa etuovi ja paina se tiukasti alas. b. Vedä värikasettialusta ulos. c. Poista värikasetit ja aseta ne sitten uudelleen.</p> <div data-bbox="271 1220 933 1478" data-label="Image"> </div> <p>d. Aseta värikasetti ja sulje ovi. e. Tulosta asiakirja.</p> <p>Näkykö tulosteissa haamukuvia?</p>	Lisätietoja on kohdassa Yhteyden ottaminen asiakastukeen.	Ongelma on ratkaistu.

Harmaa tai värillinen tausta

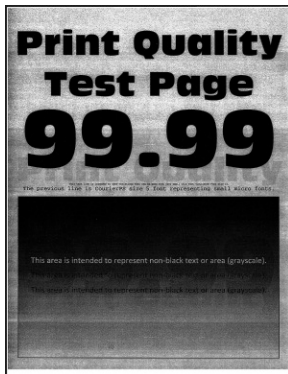

 **Huom.:** Tulosta tulostuslaadun testisivut, ennen kuin yrität ratkaista ongelman. Siirry ohjaustaulussa kohtaan **Asetukset > Vianmääritys > Tulostuslaadun testisivujen tulostus**. Jos tulostimessa ei ole kosketusnäyttöä, voit selata asetuksia **OK**-painikkeella.

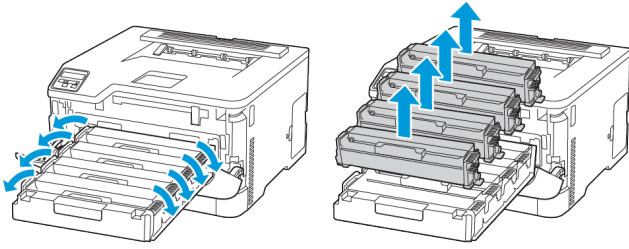
Toimi	Kyllä	Ei
<p>Vaihe 1</p> <p>a. Käytä värinsäätöä.</p> <p> Navigoi ohjaustaulusta kohtaan: Asetukset > Tulostus > Laatu > Kuvankäsittelyn lisäasetukset > Värinsäätö.</p> <p>b. Tulosta asiakirja.</p> <p>Onko tulosteiden tausta harmaa tai värillinen?</p>	Siirry vaiheeseen 2.	Ongelma on ratkaistu.
<p>Vaihe 2</p> <p>a. Avaa etuovi ja paina se tiukasti alas.</p> <p>b. Vedä värikasettialusta ulos.</p> <p>c. Poista värikasetit ja aseta ne sitten uudelleen.</p> <div style="text-align: center;">  </div> <p>d. Aseta värikasetti ja sulje ovi.</p> <p>e. Tulosta asiakirja.</p> <p>Onko tulosteiden tausta harmaa tai värillinen?</p>	Lisätietoja on kohdassa Yhteyden ottaminen asiakastukeen .	Ongelma on ratkaistu.

Väärät marginaalit



 **Huom.:** Tulosta tulostuslaadun testisivut, ennen kuin yrität ratkaista ongelman. Siirry ohjaustaulussa kohtaan **Asetukset > Vianmääritys > Tulostuslaadun testisivujen tulostus**. Jos tulostimessa ei ole kosketusnäyttöä, voit selata asetuksia **OK**-painikkeella.

Toimi	Kyllä	Ei
<p>Vaihe 1</p> <p>a. Säädä paperinohjaimet oikeaan kohtaan lisätyn paperin koon mukaan.</p> <p>b. Tulosta asiakirja.</p> <p>Ovatko marginaalit oikein?</p>	Ongelma on ratkaistu.	Siirry vaiheeseen 2.
<p>Vaihe 2</p> <p>a. Määritä paperiasetukset käyttöjärjestelmän mukaan joko Tulostusmääritykset- tai Tulostus-valintaikkunassa.</p> <ul style="list-style-type: none"> • Varmista, että asetus vastaa lisättyä paperia. • Voit muuttaa asetusta myös tulostimen ohjaustaulusta. Navigoi kohtaan: Asetukset > Paperi > Alustojen asetukset > Paperikoko/-tyyppi. <p>b. Tulosta asiakirja.</p> <p>Ovatko marginaalit oikein?</p>	Ongelma on ratkaistu.	Lisätietoja on kohdassa Yhteyden ottaminen asiakastukeen .

Vaalea tuloste

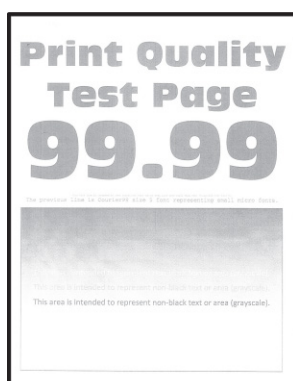

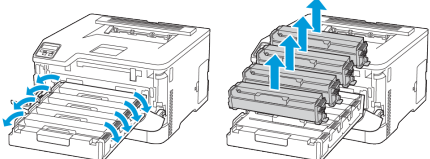

Huom.: Tulosta tulostuslaadun testisivut, ennen kuin yrität ratkaista ongelman. Siirry ohjaustaulussa kohtaan **Asetukset > Vianmääritys > Tulostuslaadun testisivujen tulostus**. Jos tulostimessa ei ole kosketusnäyttöä, voit selata asetuksia **OK**-painikkeella.

Toimi	Kyllä	Ei
<p>Vaihe 1</p> <p>a. Käytä värinsäätöä.</p> <p> Navigoi ohjaustaulusta kohtaan: Asetukset > Tulostus > Laatu > Kuvankäsittelyn lisäasetukset > Värinsäätö.</p> <p>b. Tulosta asiakirja.</p> <p>Onko tuloste vaalea?</p>	Siirry vaiheeseen 2.	Ongelma on ratkaistu.
<p>Vaihe 2</p> <p>a. Lisää väriaineen tummuusastetta käyttöjärjestelmän mukaan joko Tulostusmääritykset- tai Tulostusvalintaikkunassa.</p> <p> Huom.: Voit muuttaa asetusta myös tulostimen ohjauspaneelista. Siirry kohtaan: Asetukset > Tulostus > Laatu > Väriaineen tummuus.</p> <p>b. Tulosta asiakirja.</p> <p>Onko tuloste vaalea?</p>	Siirry vaiheeseen 3.	Ongelma on ratkaistu.
<p>Vaihe 3</p> <p>a. Määritä paperilaji käyttöjärjestelmän mukaan joko Tulostusmääritykset- tai Tulostusvalintaikkunassa.</p> <ul style="list-style-type: none"> • Varmista, että asetukset vastaa lisättyä paperia. • Voit muuttaa asetusta myös tulostimen ohjauspaneelista. Navigoi kohtaan:Asetukset > Paperi > Alustojen asetukset > Paperikoko/-tyyppi. <p>b. Tulosta asiakirja.</p> <p>Onko tuloste vaalea?</p>	Siirry vaiheeseen 4.	Ongelma on ratkaistu.

Toimi	Kyllä	Ei
<p>Vaihe 4</p> <p>Tarkista, onko paperissa kuvioita tai onko se karkeaa.</p> <p>Oletko yrittänyt tulostaa kuvioidulle tai karkealle paperille?</p>	Siirry vaiheeseen 5.	Siirry vaiheeseen 7.
<p>Vaihe 5</p> <p>a. Vaihda kuvioitu tai karkea paperi tavalliseen.</p> <p>b. Tulosta asiakirja.</p> <p>Onko tuloste vaalea?</p>	Siirry vaiheeseen 7.	Ongelma on ratkaistu.
<p>Vaihe 6</p> <p>a. Lisää paperia uudesta pakkauksesta.</p> <p> Huom.: Paperi imee kosteutta suuren kosteuspitoisuuden takia. Älä poista paperia kääreestä, ennen kuin otat sen käyttöön.</p> <p>b. Tulosta asiakirja.</p> <p>Onko tuloste vaalea?</p>	Siirry vaiheeseen 7.	Ongelma on ratkaistu.
<p>Vaihe 7</p> <p>a. Avaa etuovi ja paina se tiukasti alas.</p> <p>b. Vedä värikasettialusta ulos.</p> <p>c. Poista värikasetit ja aseta ne sitten uudelleen.</p>  <p>d. Aseta värikasetti ja sulje ovi.</p> <p>e. Tulosta asiakirja.</p> <p>Onko tuloste vaalea?</p>	Lisätietoja on kohdassa Yhteyden ottaminen asiakastukeen .	Ongelma on ratkaistu.

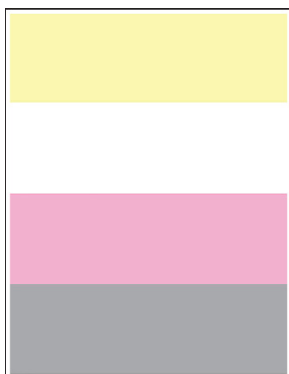
Puuttuvat värit



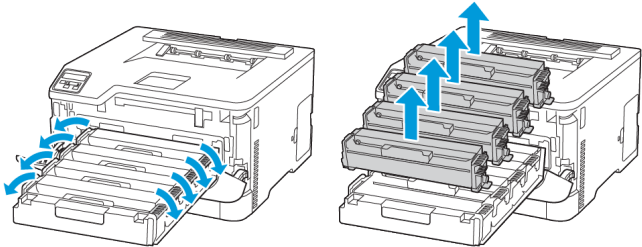

 **Huom.:** Tulosta tulostuslaadun testisivut, ennen kuin yrität ratkaista ongelman. Siirry ohjaustaulussa kohtaan **Asetukset > Vianmääritys > Tulostuslaadun testisivujen tulostus**. Jos tulostimessa ei ole kosketusnäyttöä, voit selata asetuksia **OK**-painikkeella.

Toimi	Kyllä	Ei
<ol style="list-style-type: none"> 1 Avaa etuovi ja paina se tiukasti alas. 2 Vedä värikasettialusta ulos. 3 Poista ja aseta uudelleen puuttuvan värin värikasetti.  <ol style="list-style-type: none"> 4 Aseta värikasetti ja sulje ovi. 5 Tulosta asiakirja. <p>Puuttuuko tulosteista värejä?</p>	<p>Lisätietoja on kohdassa Yhteyden ottaminen asiakastukeen.</p>	<p>Ongelma on ratkaistu.</p>

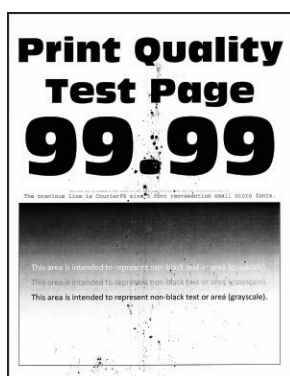
Täplikäs tuloste ja pisteitä





-  **Huom.:** Tulosta tulostuslaadun testisivut, ennen kuin yrität ratkaista ongelman. Siirry ohjaustaulussa kohtaan **Asetukset > Vianmääritys > Tulostuslaadun testisivujen tulostus**. Jos tulostimessa ei ole kosketusnäyttöä, voit selata asetuksia **OK**-painikkeella.

Toimi	Kyllä	Ei
<p>Vaihe 1</p> <p>Tarkista, että tulostimeen ei ole vuotanut väriainetta.</p> <p>Onko tulostin puhdas vuotaneesta väriaineesta?</p>	Siirry vaiheeseen 2.	Lisätietoja on kohdassa Yhteyden ottaminen asiakastukeen .
<p>Vaihe 2</p> <p>a. Navigoi ohjaustaulusta kohtaan: Asetukset > Paperi > Alustojen asetukset > Paperikoko/-tyyppi.</p> <p>b. Tarkista, vastaavatko paperikoko- ja -lajiasetukset lisättyä paperia.</p> <p> Huom.: Varmista, että paperissa ei ole kuvioita tai että se ei ole karkeaa.</p> <p>Täsmäävätkö asetukset?</p>	Siirry vaiheeseen 4.	Siirry vaiheeseen 3.
<p>Vaihe 3</p> <p>a. Määritä paperikoko ja -laji käyttöjärjestelmän mukaan joko Tulostusasetukset- tai Tulostus-valintaikkunassa.</p> <p> Huom.: Varmista, että asetukset vastaavat lisättyä paperia.</p> <p>b. Tulosta asiakirja.</p> <p>Onko tuloste läikikäs?</p>	Siirry vaiheeseen 4.	Ongelma on ratkaistu.

Toimi	Kyllä	Ei
<p>Vaihe 4</p> <p>a. Lisää paperia uudesta pakkauksesta.</p> <p> Huom.: Paperi imee kosteutta suuren kosteuspitoisuuden takia. Älä poista paperia kääreestä, ennen kuin otat sen käyttöön.</p> <p>b. Tulosta asiakirja.</p> <p>Onko tuloste läikikäs?</p>	Siirry vaiheeseen 5.	Ongelma on ratkaistu.
<p>Vaihe 5</p> <p>a. Avaa etuovi ja paina se tiukasti alas.</p> <p>b. Vedä värikasettialusta ulos.</p> <p>c. Poista värikasetit ja aseta ne sitten uudelleen.</p> <div data-bbox="271 750 925 1008"> </div> <p>d. Aseta värikasetti ja sulje ovi.</p> <p>e. Tulosta asiakirja.</p> <p>Onko tuloste läikikäs?</p>	Lisätietoja on kohdassa Yhteyden ottaminen asiakastukeen .	Ongelma on ratkaistu.

Paperin käpristymisen





Toimi	Kyllä	Ei
<p>Vaihe 1</p> <p>a. Tarkista, tuetaanko lisättyä paperia.</p> <p> Huom.: Jos paperia ei tueta, lisää tuettua paperia.</p> <p>b. Tulosta asiakirja.</p> <p>Käpristyykö paperi?</p>	Siirry vaiheeseen 2.	Ongelma on ratkaistu.
<p>Vaihe 2</p> <p>a. Tarkista, onko tulostimessa aito ja tuettu Xeroxin väriainekasetti.</p> <p> Huom.: Jos kasettia ei tueta, asenna tuettu kasetti.</p> <p>b. Tulosta asiakirja.</p> <p>Käpristyykö paperi?</p>	Siirry vaiheeseen 3.	Ongelma on ratkaistu.
<p>Vaihe 3</p> <p>a. Säädä lokeron ohjaimet oikeaan kohtaan lisätyn paperin koon mukaan.</p> <p>b. Tulosta asiakirja.</p> <p>Käpristyykö paperi?</p>	Siirry vaiheeseen 4.	Ongelma on ratkaistu.
<p>Vaihe 4</p> <p>a. Määritä paperikoko ja -laji käyttöjärjestelmän mukaan joko Tulostusasetukset- tai Tulostus-valintaikkunassa.</p> <ul style="list-style-type: none"> • Varmista, että asetukset vastaavat lisättyä paperia. • Voit muuttaa asetusta myös tulostimen ohjauspaneelista. Navigoi kohtaan:Asetukset > Paperi > Alustojen asetukset > Paperikoko/-tyyppi. Jos tulostimessa ei ole kosketusnäyttöä, voit selata asetuksia OK-painikkeella. <p>b. Tulosta asiakirja.</p> <p>Käpristyykö paperi?</p>	Siirry vaiheeseen 5.	Ongelma on ratkaistu.

Toimi	Kyllä	Ei
Vaihe 5 a. Poista paperi, käännä se toisin päin ja aseta se uudelleen. b. Tulosta asiakirja. Käpristyykö paperi?	Siirry vaiheeseen 6.	Ongelma on ratkaistu.
Vaihe 6 a. Lisää paperia uudesta pakkauksesta.  Huom.: Paperi imee kosteutta suuren kosteuspitoisuuden takia. Älä poista paperia kääreestä, ennen kuin otat sen käyttöön. b. Tulosta asiakirja. Käpristyykö paperi?	Lisätietoja on kohdassa Yhteyden ottaminen asiakastukeen .	Ongelma on ratkaistu.

Tuloste vääristynyt tai vino



-  **Huom.:** Tulosta tulostuslaadun testisivut, ennen kuin yrität ratkaista ongelman. Siirry ohjaustaulussa kohtaan **Asetukset > Vianmääritys > Tulostuslaadun testisivujen tulostus**. Jos tulostimessa ei ole kosketusnäyttöä, voit selata asetuksia **OK**-painikkeella.

Toimi	Kyllä	Ei
<p>Vaihe 1</p> <p>a. Säädä lokeron paperinohjaimet oikeaan kohtaan lisätyn paperin koon mukaan.</p> <p>b. Tulosta asiakirja.</p> <p>Onko tuloste vääristynyt tai vino?</p>	Siirry vaiheeseen 2.	Ongelma on ratkaistu.
<p>Vaihe 2</p> <p>a. Lisää paperia uudesta pakkauksesta.</p> <p> Huom.: Paperi imee kosteutta suuren kosteuspitoisuuden takia. Älä poista paperia kääreestään, ennen kuin otat sen käyttöön.</p> <p>b. Tulosta asiakirja.</p> <p>Onko tuloste vääristynyt tai vino?</p>	Siirry vaiheeseen 3.	Ongelma on ratkaistu.
<p>Vaihe 3</p> <p>a. Tarkista, tuetaanko lisättyä paperia.</p> <p> Huom.: Jos paperia ei tueta, lisää tuettua paperia.</p> <p>b. Tulosta asiakirja.</p> <p>Onko tuloste vääristynyt tai vino?</p>	Lisätietoja on kohdassa Yhteyden ottaminen asiakastukeen .	Ongelma on ratkaistu.

Kokonaan värilliset tai mustat kuvat

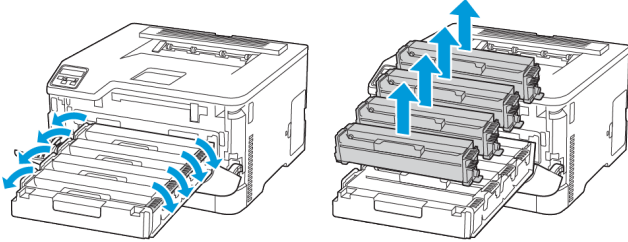

-  **Huom.:** Tulosta tulostuslaadun testisivut, ennen kuin yrität ratkaista ongelman. Siirry ohjaustaulussa kohtaan **Asetukset > Vianmääritys > Tulostuslaadun testisivujen tulostus**. Jos tulostimessa ei ole kosketusnäyttöä, voit selata asetuksia **OK**-painikkeella.

Toimi	Kyllä	Ei
<ol style="list-style-type: none"> 1 Avaa etuovi ja paina se tiukasti alas. 2 Vedä värikasettialusta ulos. 3 Poista värikasetit ja aseta ne sitten uudelleen.  <ol style="list-style-type: none"> 4 Aseta värikasetti ja sulje ovi. 5 Tulosta asiakirja. <p>Tulostaako tulostin kokonaan värillisiä tai mustia kuvia?</p>	<p>Lisätietoja on kohdassa Yhteyden ottaminen asiakastukeen.</p>	<p>Ongelma on ratkaistu.</p>

Tekstiä tai kuvia leikkautuu





Huom.: Tulosta tulostuslaadun testisivut, ennen kuin yrität ratkaista ongelman. Siirry ohjaustaulussa kohtaan **Asetukset > Vianmääritys > Tulostuslaadun testisivujen tulostus**. Jos tulostimessa ei ole kosketusnäyttöä, voit selata asetuksia **OK**-painikkeella.

Toimi	Kyllä	Ei
<p>Vaihe 1</p> <p>a. Säädä lokeron paperinohjaimet oikeaan kohtaan lisätyn paperin koon mukaan.</p> <p>b. Tulosta asiakirja.</p> <p>Leikkautuuko tekstiä tai kuvia?</p>	Siirry vaiheeseen 2.	Ongelma on ratkaistu.
<p>Vaihe 2</p> <p>a. Määritä paperiasetukset käyttöjärjestelmän mukaan joko Tulostusmääritykset- tai Tulostus-valintaikkunassa.</p> <ul style="list-style-type: none"> • Varmista, että asetus vastaa lisättyä paperia. • Voit muuttaa asetusta myös tulostimen ohjauspaneelista. Navigoi kohtaan: Asetukset > Paperi > Alustojen asetukset > Paperikoko/-tyyppi. <p>b. Tulosta asiakirja.</p> <p>Leikkautuuko tekstiä tai kuvia?</p>	Siirry vaiheeseen 3.	Ongelma on ratkaistu.
<p>Vaihe 3</p> <p>a. Avaa etuovi ja paina se tiukasti alas.</p> <p>b. Vedä värikasettialusta ulos.</p> <p>c. Poista värikasetit ja aseta ne sitten uudelleen.</p> <div data-bbox="268 974 874 1209" data-label="Image"> </div> <p>d. Aseta värikasetti ja sulje ovi.</p> <p>e. Tulosta asiakirja.</p> <p>Leikkautuuko tekstiä tai kuvia?</p>	Lisätietoja on kohdassa Yhteyden ottaminen asiakastukeen .	Ongelma on ratkaistu.

Väriaine hankautuu helposti pois



-  **Huom.:** Tulosta tulostuslaadun testisivut, ennen kuin yrität ratkaista ongelman. Siirry ohjaustaulussa kohtaan **Asetukset > Vianmääritys > Tulostuslaadun testisivujen tulostus**. Jos tulostimessa ei ole kosketusnäyttöä, voit selata asetuksia **OK**-painikkeella.

Toimi	Kyllä	Ei
<p>Vaihe 1</p> <p>a. Määritä paperilaji käyttöjärjestelmän mukaan joko Tulostusmääritykset- tai Tulostus-valintaikkunassa.</p> <ul style="list-style-type: none"> • Varmista, että asetus vastaa lisättyä paperia. • Voit muuttaa asetusta myös tulostimen ohjauspaneelista. Siirry kohtaan: Asetukset > Paperi > Alustojen asetukset > Paperikoko/-tyyppi. <p>b. Tulosta asiakirja.</p> <p>Hankautuuko väriaine helposti pois?</p>	Siirry vaiheeseen 2.	Ongelma on ratkaistu.
<p>Vaihe 2</p> <p>a. Tarkista, tuetaanko paperin painoa.</p> <p> Huom.: Jos paperin painoa ei tueta, lisää tuetun painoista paperia.</p> <p>b. Tulosta asiakirja.</p> <p>Hankautuuko väriaine helposti pois?</p>	Siirry vaiheeseen 3.	Ongelma on ratkaistu.
<p>Vaihe 3</p> <p>a. Lisää paperia uudesta pakkauksesta.</p> <p> Huom.: Paperi imee kosteutta suuren kosteuspitoisuuden takia. Älä poista paperia kääreestään, ennen kuin otat sen käyttöön.</p> <p>b. Tulosta asiakirja.</p> <p>Hankautuuko väriaine helposti pois?</p>	Lisätietoja on kohdassa Yhteyden ottaminen asiakastukeen .	Ongelma on ratkaistu.

Epätasainen tummuus

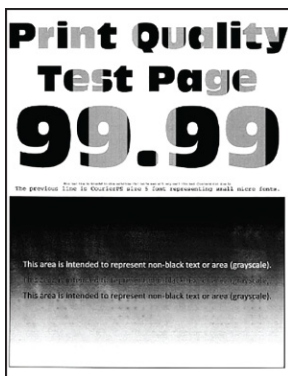

Huom.: Tulosta tulostuslaadun testisivut, ennen kuin yrität ratkaista ongelman. Siirry ohjaustaulussa kohtaan **Asetukset > Vianmääritys > Tulostuslaadun testisivujen tulostus**. Jos tulostimessa ei ole kosketusnäyttöä, voit selata asetuksia **OK**-painikkeella.

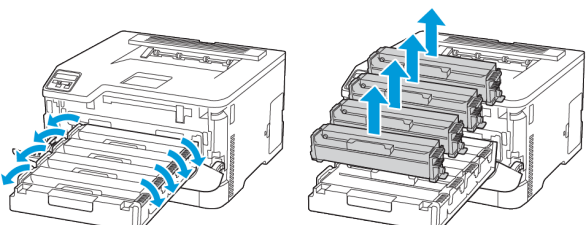
Toimi	Kyllä	Ei
<ol style="list-style-type: none"> 1 Avaa etuovi ja paina se tiukasti alas. 2 Vedä värikasettialusta ulos. 3 Poista värikasetit ja aseta ne sitten uudelleen.  <ol style="list-style-type: none"> 4 Aseta värikasetti ja sulje ovi. 5 Tulosta asiakirja. <p>Onko tulosteen väriainevahvuus epätasaista?</p>	<p>Lisätietoja on kohdassa Yhteyden ottaminen asiakastukeen.</p>	<p>Ongelma on ratkaistu.</p>

Vaakasuuntaiset tummat viivat

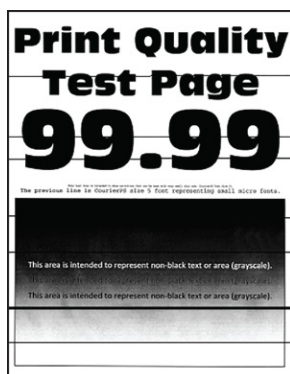

- Tulosta tulostuslaadun testisivut, ennen kuin yrität ratkaista ongelman. Siirry ohjaustaulussa kohtaan **Asetukset > Vianmääritys > Tulostuslaadun testisivujen tulostus**. Jos tulostimessa ei ole kosketusnäyttöä, voit selata asetuksia **OK**-painikkeella.
- Jos tulosteissa näkyy jatkuvasti vaakasuuntaisia tummia viivoja, katso aiheita Toistuvat virhekuviot.

Toimi	Kyllä	Ei
<p>Vaihe 1</p> <p>a. Määritä paperilaji käyttöjärjestelmän mukaan joko Tulostusmääritykset- tai Tulostus-valintaikkunassa.</p> <ul style="list-style-type: none"> • Varmista, että asetus vastaa lisättyä paperia. • Voit muuttaa asetusta myös tulostimen ohjauspaneelista. Navigoi kohtaan: Asetukset > Paperi > Alustojen asetukset > Paperikoko/-tyyppi. <p>b. Tulosta asiakirja.</p> <p>Onko tulosteissa tummia viivoja?</p>	Siirry vaiheeseen 2.	Ongelma on ratkaistu.
<p>Vaihe 2</p> <p>a. Lisää paperia uudesta pakkauksesta.</p> <p> Huom.: Paperi imee kosteutta suuren kosteuspitoisuuden takia. Älä poista paperia kääreestään, ennen kuin otat sen käyttöön.</p> <p>b. Tulosta asiakirja.</p> <p>Onko tulosteissa tummia viivoja?</p>	Siirry vaiheeseen 3.	Ongelma on ratkaistu.

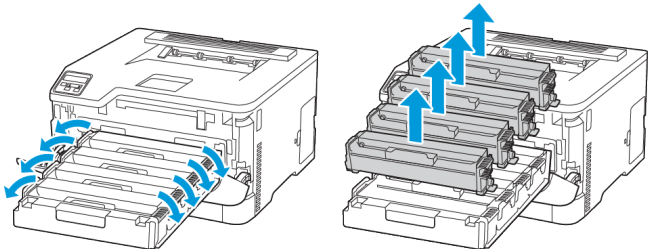
Toimi	Kyllä	Ei
<p>Vaihe 3</p> <p>a. Avaa etuovi ja paina se tiukasti alas. b. Vedä värikasettialusta ulos. c. Poista värikasetit ja aseta ne sitten uudelleen.</p>  <p>d. Aseta värikasetti ja sulje ovi. e. Tulosta asiakirja.</p> <p>Onko tulosteissa tummia viivoja?</p>	Siirry vaiheeseen 4.	Ongelma on ratkaistu.
<p>Vaihe 4</p> <p>a. Käytä värinsäätöä.</p> <p> Navigoi ohjaustaulusta kohtaan: Asetukset > Tulostus > Laatu > Kuvankäsittelyn lisäasetukset > Värinsäätö.</p> <p>b. Tulosta asiakirja.</p> <p>Onko tulosteissa tummia viivoja?</p>	Lisätietoja on kohdassa Yhteyden ottaminen asiakastukeen .	Ongelma on ratkaistu.

Pystysuuntaiset tummat viivat



Huom.: Tulosta tulostuslaadun testisivut, ennen kuin yrität ratkaista ongelman. Siirry ohjaustaulussa kohtaan **Asetukset > Vianmääritys > Tulostuslaadun testisivujen tulostus**. Jos tulostimessa ei ole kosketusnäyttöä, voit selata asetuksia **OK**-painikkeella.

Toimi	Kyllä	Ei
<p>Vaihe 1</p> <p>a. Määritä paperilaji käyttöjärjestelmän mukaan joko Tulostusmääritykset- tai Tulostus-valintaikkunassa.</p> <ul style="list-style-type: none"> • Varmista, että asetus vastaa lisättyä paperia. • Voit muuttaa asetusta myös tulostimen ohjauspaneelista. Navigoi kohtaan: Asetukset > Paperi > Alustojen asetukset > Paperikoko/-tyyppi. <p>b. Tulosta asiakirja.</p> <p>Näkykö tulosteissa pystysuuntaisia tummia viivoja?</p>	Siirry vaiheeseen 2.	Ongelma on ratkaistu.
<p>Vaihe 2</p> <p>a. Lisää paperia uudesta pakkauksesta.</p> <p> Huom.: Paperi imee kosteutta suuren kosteuspitoisuuden takia. Älä poista paperia kääreestä, ennen kuin otat sen käyttöön.</p> <p>Paperi imee kosteutta suuren kosteuspitoisuuden takia. Säilytä paperia alkuperäisessä pakkauksessaan, kunnes otat sen käyttöön.</p> <p>b. Tulosta asiakirja.</p> <p>Näkykö tulosteissa pystysuuntaisia tummia viivoja?</p>	Siirry vaiheeseen 3.	Ongelma on ratkaistu.
<p>Vaihe 3</p> <p>a. Avaa etuovi ja paina se tiukasti alas.</p> <p>b. Vedä värikasettialusta ulos.</p> <p>c. Poista värikasetit ja aseta ne sitten uudelleen.</p> <div data-bbox="268 1211 810 1422" data-label="Image"> </div> <p>d. Aseta värikasetti ja sulje ovi.</p> <p>e. Tulosta asiakirja.</p> <p>Näkykö tulosteissa pystysuuntaisia tummia viivoja?</p>	Lisätietoja on kohdassa Yhteyden ottaminen asiakastukeen .	Ongelma on ratkaistu.

Vaakasuuntaiset valkoiset viivat

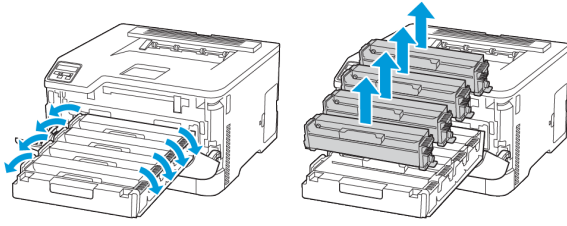

- Tulosta tulostuslaadun testisivut, ennen kuin yrität ratkaista ongelman. Siirry ohjaustaulussa kohtaan **Asetukset > Vianmääritys > Tulostuslaadun testisivujen tulostus**. Jos tulostimessa ei ole kosketusnäyttöä, voit selata asetuksia **OK**-painikkeella.
- Jos tulosteissa näkyy jatkuvasti vaakasuuntaisia valkoisia viivoja, katso aihetta **Toistuvat virhekuviot**.

Toimi	Kyllä	Ei
<p>Vaihe 1</p> <p>a. Määritä paperilaji käyttöjärjestelmän mukaan joko Tulostusmääritykset- tai Tulostus-valintaikkunassa.</p> <ul style="list-style-type: none"> • Varmista, että asetus vastaa lisättyä paperia. • Voit muuttaa asetusta myös tulostimen ohjauspaneelista. Navigoi kohtaan:Asetukset > Paperi > Alustojen asetukset > Paperikoko/-tyyppi. <p>b. Tulosta asiakirja.</p> <p>Näkyykö tulosteissa vaakasuuntaisia valkoisia viivoja?</p>	Siirry vaiheeseen 2.	Ongelma on ratkaistu.
<p>Vaihe 2</p> <p>a. Avaa etuovi ja paina se tiukasti alas.</p> <p>b. Vedä väriksettialusta ulos.</p> <p>c. Poista väriksetit ja aseta ne sitten uudelleen.</p>  <p>d. Aseta väriksetti ja sulje ovi.</p> <p>e. Tulosta asiakirja.</p> <p>Näkyykö tulosteissa vaakasuuntaisia valkoisia viivoja?</p>	Siirry vaiheeseen 3.	Ongelma on ratkaistu.
<p>Vaihe 3</p> <p>a. Käytä värinsäätöä.</p> <p>Navigoi ohjaustaulusta kohtaan: Asetukset > Tulostus > Laatu > Kuvankäsittelyn lisäasetukset > Värinsäätö.</p> <p>b. Tulosta asiakirja.</p> <p>Näkyykö tulosteissa vaakasuuntaisia valkoisia viivoja?</p>	Lisätietoja on kohdassa Yhteyden ottaminen asiakastukeen .	Ongelma on ratkaistu.

Pystysuuntaiset valkoiset viivat

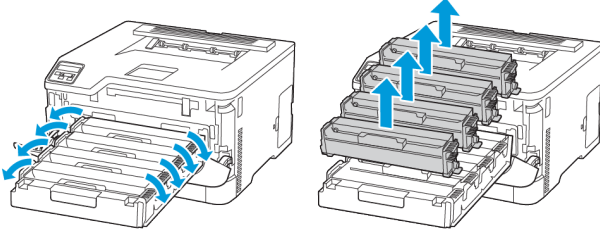

 **Huom.:** Tulosta tulostuslaadun testisivut, ennen kuin yrität ratkaista ongelman. Siirry ohjaustaulussa kohtaan **Asetukset > Vianmääritys > Tulostuslaadun testisivujen tulostus**. Jos tulostimessa ei ole kosketusnäyttöä, voit selata asetuksia **OK**-painikkeella.

Toimi	Kyllä	Ei
<p>Vaihe 1</p> <p>a. Määritä paperilaji käyttöjärjestelmän mukaan joko Tulostusmääritykset- tai Tulostus-valintaikkunassa.</p> <ul style="list-style-type: none"> • Varmista, että asetus vastaa lisättyä paperia. • Voit muuttaa asetusta myös tulostimen ohjauspaneelista. Navigoi kohtaan: Asetukset > Paperi > Alustojen asetukset > Paperikoko/-tyyppi. <p>b. Tulosta asiakirja.</p> <p>Näkykö tulosteissa pystysuuntaisia valkoisia viivoja?</p>	Siirry vaiheeseen 2.	Ongelma on ratkaistu.
<p>Vaihe 2</p> <p>Tarkista, käytätkö suositeltua paperityyppiä.</p> <p>a. Lisää paperilähteeseen suositeltua paperityyppiä.</p> <p>b. Tulosta asiakirja.</p> <p>Näkykö tulosteissa pystysuuntaisia valkoisia viivoja?</p>	Siirry vaiheeseen 3.	Ongelma on ratkaistu.
<p>Vaihe 3</p> <p>a. Avaa etuovi ja paina se tiukasti alas.</p> <p>b. Vedä värikasettialusta ulos.</p> <p>c. Poista värikasetit ja aseta ne sitten uudelleen.</p> <div style="text-align: center;">  </div> <p>d. Aseta värikasetti ja sulje ovi.</p> <p>e. Tulosta asiakirja.</p> <p>Näkykö tulosteissa pystysuuntaisia valkoisia viivoja?</p>	Lisätietoja on kohdassa Yhteyden ottaminen asiakastukeen .	Ongelma on ratkaistu.

Toistuvat virheet



 **Huom.:** Tulosta tulostuslaadun testisivut, ennen kuin yrität ratkaista ongelman. Siirry ohjaustaulussa kohtaan **Asetukset > Vianmääritys > Tulostuslaadun testisivujen tulostus**. Jos tulostimessa ei ole kosketusnäyttöä, voit selata asetuksia **OK**-painikkeella.

Toimi	Kyllä	Ei
<p>1 Mittaa virheellisellä värisivulla toistuvien virheiden väli tulostuslaadun testisivujen avulla.</p> <p>2 Tarkista, vastaavatko toistuvat virheet joitakin seuraavista mitoista:</p> <p>Värikasetit</p> <ul style="list-style-type: none"> • 25,70 mm (1,01") • 35,30 mm (1,39") • 75,6 mm (2,98") • 26,7 mm (1,05") <p>Kiinnityslaite</p> <ul style="list-style-type: none"> • 56,5 mm (2,22") <p>Siirtomoduuli</p> <ul style="list-style-type: none"> • 25,10 mm (0,99") • 59,70 mm (2,35") • 28,30 mm (1,11") • 65 mm (2,56") • 44 mm (1,73") <p>Vastaavatko toistuvat virhekuviot mittauksia?</p>	<p>Kirjaa etäisyys muistiin ja katso Yhteyden ottaminen asiakastukeen.</p>	<p>Kirjaa etäisyys muistiin ja katso Yhteyden ottaminen asiakastukeen.</p>

Tulostustyöt eivät tulostu

Toimi	Kyllä	Ei
Vaihe 1 a. Avaa tulostusvalintaikkuna siinä asiakirjassa, jonka yrität tulostaa, ja varmista, että oikea tulostin on valittu. b. Tulosta asiakirja. Tulostuiko asiakirja?	Ongelma on ratkaistu.	Siirry vaiheeseen 2.
Vaihe 2 a. Tarkista, että tulostimeen on kytketty virta. b. Ratkaise näyttöön avautuvat virheilmoitukset. c. Tulosta asiakirja. Tulostuiko asiakirja?	Ongelma on ratkaistu.	Siirry vaiheeseen 3.
Vaihe 3 a. Varmista, että portit toimivat ja että kaapelit on liitetty pitävästi tietokoneeseen ja tulostimeen. Lisätietoja on tulostimen asennusohjeissa. b. Tulosta asiakirja. Tulostuiko asiakirja?	Ongelma on ratkaistu.	Siirry vaiheeseen 4.
Vaihe 4 a. Sammuta tulostin, odota noin 10 sekuntia ja käynnistä tulostin uudelleen. b. Tulosta asiakirja. Tulostuiko asiakirja?	Ongelma on ratkaistu.	Siirry vaiheeseen 5.
Vaihe 5 a. Poista tulostinohjain ja asenna se sitten uudelleen. b. Tulosta asiakirja. Tulostuiko asiakirja?	Ongelma on ratkaistu.	Lisätietoja on kohdassa Yhteyden ottaminen asiakastukeen .

Hidas tulostus

Toimi	Kyllä	Ei
<p>Vaihe 1</p> <p>Varmista, että tulostinkaapeli on liitetty kunnolla tulostimeen ja tietokoneeseen, tulostuspalvelimeen, lisälaitteeseen tai muuhun verkkolaitteeseen.</p> <p>Tulostaako tulostin hitaasti?</p>	Siirry vaiheeseen 2.	Ongelma on ratkaistu.
<p>Vaihe 2</p> <p>a. Varmista, että tulostin ei ole hiljaisessa tilassa.</p> <ul style="list-style-type: none"> • Navigoi ohjaustaulusta kohtaan: Asetukset > Laite > Ylläpito > Määritys-valikko > Laitteen toiminnot > Hiljainen tila. <p>Jos tulostimessa ei ole kosketusnäyttöä, voit selata asetuksia OK-painikkeella.</p> <p>b. Tulosta asiakirja.</p> <p>Tulostaako tulostin hitaasti?</p>	Siirry vaiheeseen 3.	Ongelma on ratkaistu.
<p>Vaihe 3</p> <p>a. Määritä tulostustarkkuus käyttöjärjestelmän mukaan joko Tulostusmääritykset- tai Tulostus-valintaikkunassa.</p> <p>b. Määritä tarkkuudeksi 4800 CQ.</p> <p>c. Tulosta asiakirja.</p> <p>Tulostaako tulostin hitaasti?</p>	Siirry vaiheeseen 4.	Ongelma on ratkaistu.
<p>Vaihe 4</p> <p>a. Määritä paperilaji käyttöjärjestelmän mukaan joko Tulostusmääritykset- tai Tulostus-valintaikkunassa.</p> <ul style="list-style-type: none"> • Varmista, että asetus vastaa lisättyä paperia. • Voit muuttaa asetusta myös tulostimen ohjauspaneelista. Navigoi kohtaan: Asetukset > Paperi > Alustojen asetukset > Paperikoko/-tyyppi. Jos tulostimessa ei ole kosketusnäyttöä, voit selata asetuksia OK-painikkeella. • Painava paperi tulostuu hitaammin. 	Siirry vaiheeseen 5.	Ongelma on ratkaistu.

Toimi	Kyllä	Ei
<ul style="list-style-type: none"> Letter-, A4- ja Legal-kokoa pienempi paperi voi tulostua hitaammin. b. Tulosta asiakirja. Tulostaako tulostin hitaasti?		
Vaihe 5 a. Varmista, että tulostimen tulostusmateriaalin laatu- ja painoasetukset vastaavat lisättävää paperia. Navigoi ohjaustaulusta kohtaan: Asetukset > Paperi > Materiaalimääritykset > Materialityypit Jos tulostimessa ei ole kosketusnäyttöä, voit selata asetuksia OK -painikkeella.  Huom.: Karkea ja painava paperi voi tulostua hitaammin. b. Tulosta asiakirja. Tulostaako tulostin hitaasti?	Siirry vaiheeseen 6.	Ongelma on ratkaistu.
Vaihe 6 Poista pidossa olevat työt. Tulostaako tulostin hitaasti?	Siirry vaiheeseen 7.	Ongelma on ratkaistu.
Vaihe 7 a. Varmista, että tulostin ei kuumene liikaa. <ul style="list-style-type: none"> Anna tulostimen jäähtyä pitkän tulostustyön jälkeen. Huomioi tulostimen käyttöympäristön suositeltu lämpötila. Katso lisätietoja kohdasta Tulostimen sijaintipaikan valitseminen. b. Tulosta asiakirja. Tulostaako tulostin hitaasti?	Lisätietoja on kohdassa Yhteyden ottaminen asiakastukeen .	Ongelma on ratkaistu.

Työ tulostuu väärältä alustalta tai väärälle paperille tai erikoismateriaalille.

Toimi	Kyllä	Ei
<p>Vaihe 1</p> <p>a. Tarkista, että tulostus tapahtuu oikealle paperityypille.</p> <p>b. Tulosta asiakirja.</p> <p>Onko asiakirja tulostettu oikealle paperityypille?</p>	Siirry vaiheeseen 2.	Lisää laitteeseen oikeankokoista ja -tyyppistä paperia.
<p>Vaihe 2</p> <p>a. Määritä paperikoko ja -laji käyttöjärjestelmän mukaan joko Tulostusasetukset- tai Tulostus-valintaikkunassa.</p> <p> Huom.: Voit muuttaa näitä asetuksia myös tulostimen ohjaustaulusta.</p> <p>Navigoi kohtaan: Asetukset > Paperi > Alustojen asetukset > Paperikoko/-tyyppi.</p> <p>Jos tulostimessa ei ole kosketusnäyttöä, voit selata asetuksia OK-painikkeella.</p> <p>b. Varmista, että asetukset vastaavat lisättyä paperia.</p> <p>c. Tulosta asiakirja.</p> <p>Onko asiakirja tulostettu oikealle paperityypille?</p>	Ongelma on ratkaistu.	Lisätietoja on kohdassa Yhteyden ottaminen asiakastukeen .

Tulostin ei vastaa

Toimi	Kyllä	Ei
<p>Vaihe 1</p> <p>Tarkista, että virtajohto on liitetty pistorasiaan.</p> <p> VAROITUS—VAMMAUTUMISVAARA: Tulipalon tai sähköiskun vaaran välttämiseksi liitä virtajohto suoraan asianmukaiseen maadoitettuun sähköpistokkeeseen, joka on lähellä ja helposti saatavilla.</p> <p>Vastaako tulostin?</p>	Ongelma on ratkaistu.	Siirry vaiheeseen 2.
<p>Vaihe 2</p> <p>Tarkista, onko pistorasian virta katkaistu kytkimellä tai katkaisimella.</p> <p>Onko pistorasian virta katkaistu kytkimellä tai katkaisimella?</p>	Kytke virta kytkimellä tai palauta katkaisin.	Siirry vaiheeseen 3.
<p>Vaihe 3</p> <p>Tarkista, että tulostimeen on kytketty virta.</p> <p>Onko tulostimeen kytketty virta?</p>	Siirry vaiheeseen 4.	Kytke tulostimeen virta.
<p>Vaihe 4</p> <p>Tarkista, onko tulostin lepo- tai horrostilassa.</p> <p>Onko tulostin lepo- tai horrostilassa?</p>	Herätä tulostin painamalla virtapainiketta.	Siirry vaiheeseen 5.
<p>Vaihe 5</p> <p>Varmista, että kaapelit, joilla tulostin ja tietokone on liitetty toisiinsa, on liitetty oikeisiin portteihin.</p> <p>Onko kaapelit liitetty oikeisiin portteihin?</p>	Siirry vaiheeseen 6.	Liitä kaapelit oikeisiin portteihin.
<p>Vaihe 6</p> <p>Katkaise tulostimesta virta, asenna lisävarusteet ja kytke tulostimeen virta.</p> <p>Lisätietoja on lisälaitteen käyttöohjeessa.</p> <p>Vastaako tulostin?</p>	Ongelma on ratkaistu.	Siirry vaiheeseen 7.

Vianmääritys

Toimi	Kyllä	Ei
Vaihe 7 Asenna oikea tulostinohjain. Vastaako tulostin?	Ongelma on ratkaistu.	Siirry vaiheeseen 8.
Vaihe 8 Sammuta tulostin, odota noin 10 sekuntia ja käynnistä tulostin uudelleen. Vastaako tulostin?	Ongelma on ratkaistu.	Lisätietoja on kohdassa Yhteyden ottaminen asiakastukeen .

Verkkoyhteysongelmat

Embedded Web Server ei avaudu

Toimi	Kyllä	Ei
Vaihe 1 Tarkista, että tulostimeen on kytketty virta. Onko tulostimeen kytketty virta?	Siirry vaiheeseen 2.	Kytke tulostimeen virta.
Vaihe 2 Tarkista, että tulostimen IP-osoite on oikea. <ul style="list-style-type: none"> IP-osoite näkyy aloitusnäytössä. IP-osoite on neljä pisteillä erotettua numerosarjaa, kuten 123.123.123.123. Onko tulostimen IP-osoite oikea?	Siirry vaiheeseen 3.	Kirjoita tulostimen oikea IP-osoite osoitekenttään.
Vaihe 3 Tarkista, että käytät tuettua selainta: <ul style="list-style-type: none"> Internet Explorer -versio 11 tai uudempi Microsoft Edge Safari-versio 6 tai uudempi Google Chrome™ -versio 32 tai uudempi Mozilla Firefox -versio 24 tai uudempi Onko käyttämäsi selain tuettu?	Siirry vaiheeseen 4.	Asenna tuettu selain.
Vaihe 4 Tarkista, että verkkoyhteys toimii. Toimiiko verkkoyhteys?	Siirry vaiheeseen 5.	Ota yhteyttä järjestelmänvalvojaan.
Vaihe 5 Tarkista, että kaapelit on liitetty tukevasti tulostimeen ja tulostuspalvelimeen. Lisätietoja on tulostimen käyttöohjeissa. Onko kaapelit kiinnitetty kunnolla?	Siirry vaiheeseen 6.	Varmista kaapeliliitännät.

Toimi	Kyllä	Ei
Vaihe 6 Tarkista, onko välityspalvelimet poistettu käytöstä. Onko välityspalvelimet poistettu käytöstä?	Siirry vaiheeseen 7.	Ota yhteyttä järjestelmänvalvojaan.
Vaihe 7 Avaa Embedded Web Server. Avautuiko Embedded Web Server?	Ongelma on ratkaistu.	Lisätietoja on kohdassa Yhteyden ottaminen asiakastukeen .

Tulostinta ei voida yhdistää Wi-Fi-verkkoon

 **Huom.:** Tämä ominaisuus on käytettävissä vain tietyissä tulostinmalleissa.

Toimi	Kyllä	Ei
Vaihe 1 Varmista, että Aktiivinen sovitin -asetuksena on Automaattinen. Navigoi ohjaustaulusta kohtaan: Asetukset > Verkko/portit > Verkon yleiskatsaus > Aktiivinen sovitin > Automaattinen Jos tulostimessa ei ole kosketusnäyttöä, voit selata asetuksia OK -painikkeella. Pystyykö tulostin yhdistämään Wi-Fi-verkkoon?	Ongelma on ratkaistu.	Siirry vaiheeseen 2.
Vaihe 2 Tarkista, onko oikea Wi-Fi-verkko valittu.  Huom.: Jotkin reitittimet voivat jakaa oletus-SSID:n. Oletko yhdistämässä oikeaan Wi-Fi-verkkoon?	Siirry vaiheeseen 4.	Siirry vaiheeseen 3.
Vaihe 3 Yhdistä oikeaan Wi-Fi-verkkoon. Lisätietoja on kohdassa Tulostimen yhdistäminen verkkoon . Pystyykö tulostin yhdistämään Wi-Fi-verkkoon?	Ongelma on ratkaistu.	Siirry vaiheeseen 4.
Vaihe 4 Tarkista langaton suojaustila.	Siirry vaiheeseen 6.	Siirry vaiheeseen 5.

Toimi	Kyllä	Ei
<p>Navigoi ohjaustaulusta kohtaan: Asetukset > Verkko/portit > Langaton > Langaton suojaustila.</p> <p>Jos tulostimessa ei ole kosketusnäyttöä, voit selata asetuksia OK-painikkeella.</p> <p>Onko valittu oikea langaton suojaustila?</p>		
<p>Vaihe 5</p> <p>Valitse oikea langaton suojaustila.</p> <p>Pystyykö tulostin yhdistämään Wi-Fi-verkkoon?</p>	Ongelma on ratkaistu.	Siirry vaiheeseen 6.
<p>Vaihe 6</p> <p>Varmista, että annoit oikean verkon salasanan.</p> <p> Huom.: Huomioi salasanan välilyönnit, numerot ja isot kirjaimet.</p> <p>Pystyykö tulostin yhdistämään Wi-Fi-verkkoon?</p>	Ongelma on ratkaistu.	Lisätietoja on kohdassa Yhteyden ottaminen asiakastukeen .

Tarvikeongelmat

Vaihda kasetti, tulostimen alue ei täsmää

Tulostimen alueen ja kasetin alueen välillä on täsmäysvirhe. Voit korjata ongelman ostamalla tulostimen aluetta vastaavan väriainekasetin tai kaikille alueille sopivan yleisväriainekasetin.

Voit selvittää tulostimen ja tulostinkasetin alueasetukset tulostamalla tulostuslaadun testisivut. Navigoi ohjaustaulusta kohtaan: **Asetukset > Vianetsintä > Tulostuslaadun testisivujen tulostus.**

- Virheviestin 42 ensimmäinen numero ilmaisee tulostimen alueen.
- Virheviestin 42 toinen numero ilmaisee väriainekasetin alueen.

Tulostimen ja värikasetin alueet	
Alue	Numerokoodi
Maailmanlaajuinen tai aluetta ei ole määritetty	0
Pohjois-Amerikka (Yhdysvallat, Kanada)	1
Euroopan talousalue, Länsi-Eurooppa, Pohjoismaat, Sveitsi	2
Tyynenmeren Aasia	3
Latinalainen Amerikka	4
Muu Eurooppa, Lähi-itä ja Afrikka	5
Australia, Uusi-Seelanti	6
Virheellinen alue	9

muuta kuin Xerox-tarvikkeita

Tulostin on havainnut muun Xeroxin valmistaman tarvikkeen tulostimessa.

Xerox-tulostimesi toimii parhaiten aidoilla Xerox-tarvikkeilla. Kolmannen osapuolen tarvikkeiden käyttö voi vaikuttaa tulostimen ja sen kuvantuottoyksikön suorituskykyyn, toimintavarmuuteen tai käyttöikään.

Käyttöikää mittaavat osat on suunniteltu toimimaan Xeroxin tarvikkeiden kanssa ja saattavat toimia odottamattomalla tavalla, jos kolmannen osapuolen tarvikkeita käytetään.

Kuvantuottoyksikön osien käyttö suunnitellun käyttöiän kuluttua umpeen voi vahingoittaa Xerox-tulostinta tai sen osia.



Vaara: Kolmannen osapuolen tarvikkeiden tai osien käyttö voi vaikuttaa takuun kattavuuteen. Takuu ei välttämättä kata kolmannen osapuolen tarvikkeiden tai osien käytöstä aiheutuneita vahinkoja.

Hyväksy kaikki mainitut riskitekijät ja jatka kolmannen osapuolen tarvikkeiden käyttöä tulostimessa painamalla X- ja OK-painikkeita yhtä aikaa 15 sekunnin ajan.

Jos et hyväksy mainittuja riskitekijöitä, poista kolmannen osapuolen tarvike tai osa tulostimesta ja asenna sen tilalle aito Xerox-tarvike tai -osa. Katso lisätietoja kohdasta [Aitojen Xerox-tarvikkeiden käyttäminen](#).

Tukosten poistaminen

Tukosten välttäminen

Lisää paperi oikein

- Varmista, että paperi on alustassa suorassa.

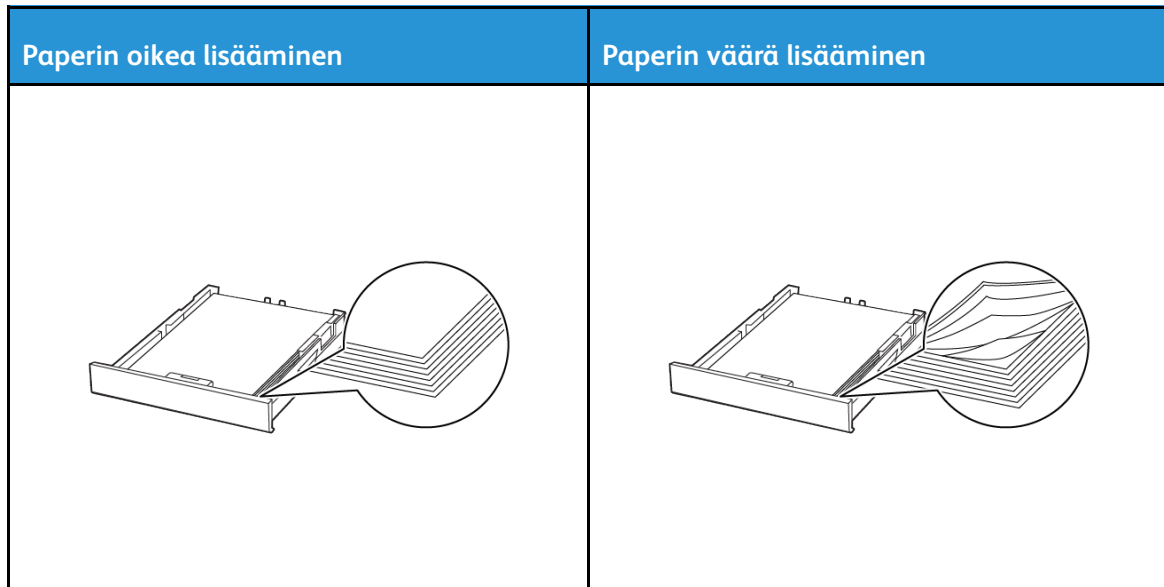

- Älä lisää alustaan paperia tai poista alustaa tulostamisen aikana.
- Älä lisää laitteeseen liikaa paperia. Varmista, että pinon korkeus on paperin enimmäistäyttöosoittimen alapuolella.
- Älä liu'uta paperia alustaan. Lisää paperi kuvan mukaisesti.

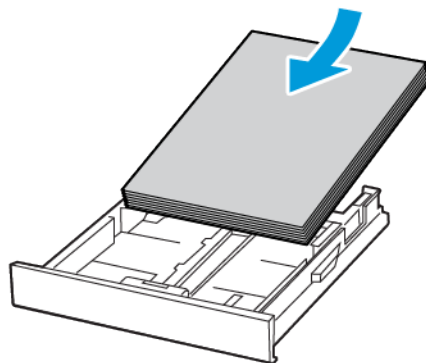

Vianmääritys

- Varmista, että paperiohjaimet ovat oikeassa asennossa, eivätkä paina paperia tai kirjekuoria liian tiukasti.
- Työnnä alusta kunnolla paikalleen tulostimen sisään paperin lisäämisen jälkeen.

Käytä suositeltua paperia

- Käytä ainoastaan suositeltua paperia tai erikoistulostusmateriaalia.
- Älä lisää rypyistä, taitettua, kostea tai käpristynyttä paperia.
- Taivuta ja ilmasta paperipino ja suorista sen reunat, ennen kuin lisäät sen tulostimeen.

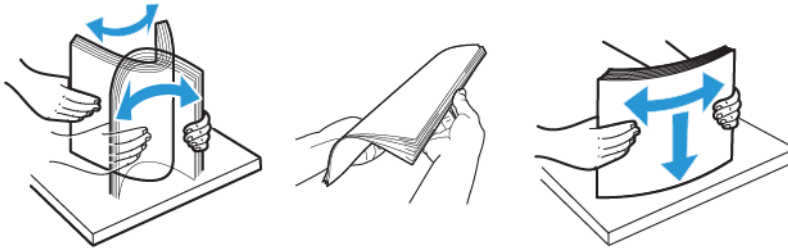

- Älä käytä käsin leikattua tai rajattua materiaalia.
- Älä käytä samassa lokerossa eri kokoisia, painoisia tai tyyppisiä papereita.
- Varmista, että paperikoko ja -laji on asetettu oikein tietokoneen tai tulostimen ohjauspaneelissa.
- Säilytä paperi valmistajan suositusten mukaisesti.

Tukoksen sijainnin tunnistaminen

- Kun tukosavustaja -asetus on **Käytössä**, tulostin voi yrittää tyhjentää tyhjät tai osittain tulostetut sivut, kun juuttunut paperi on poistettu. Tarkista tyhjät sivut tulosteista.
- Kun käyttöpaneeliin tulee ilmoitus Tukoselvitys -asetus on **Käytössä** tai **Automaattinen**, tulostin tulostaa jumiutuneet sivut uudelleen.

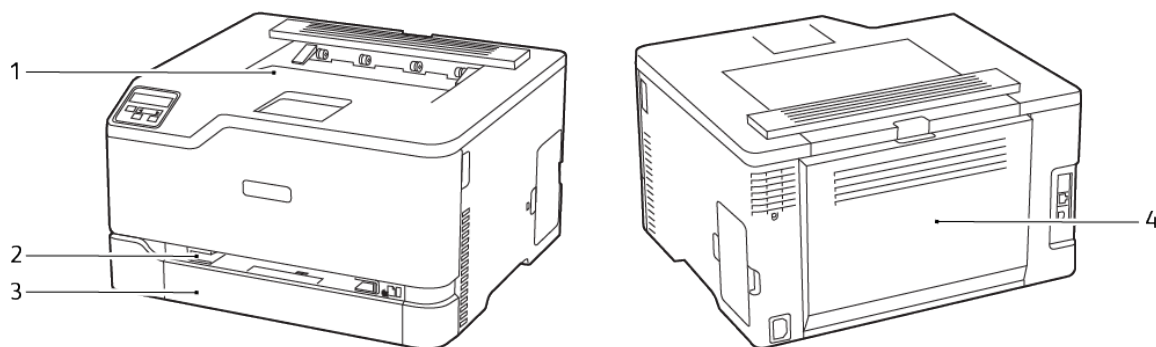

- 1. Vakioluovutusalausta
- 2. Manuaalinen syöttöaukko

- 3. Vakioluovutusalausta
- 4. Ovi B

Paperitukos vakioalustassa

- 1. Avaa ovi B.

 **VAROITUS—KUUMA PINTA:** Tulostimen sisäosat voivat olla kuumat. Välttyäksesi palovammoilta kosketa osia vasta, kun ne ovat jäähtyneet.

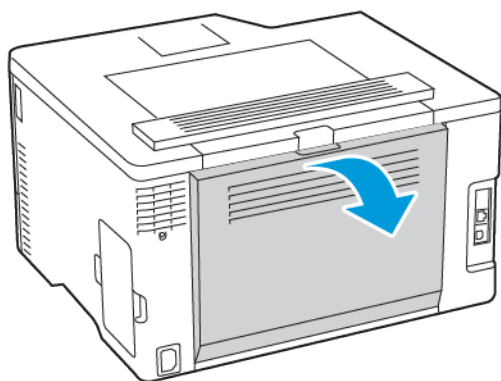

Vianmääritys

2. Poista juuttunut paperi.

 **Huom.:** Varmista, että poistat kaikki paperinpalat.

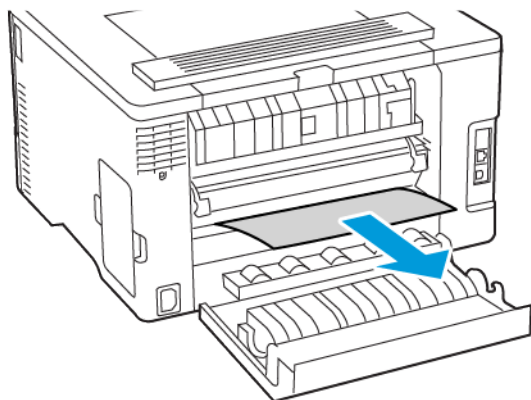

3. Sulje ovi.

4. Poista alusta ja käsinsyöttöalusta.

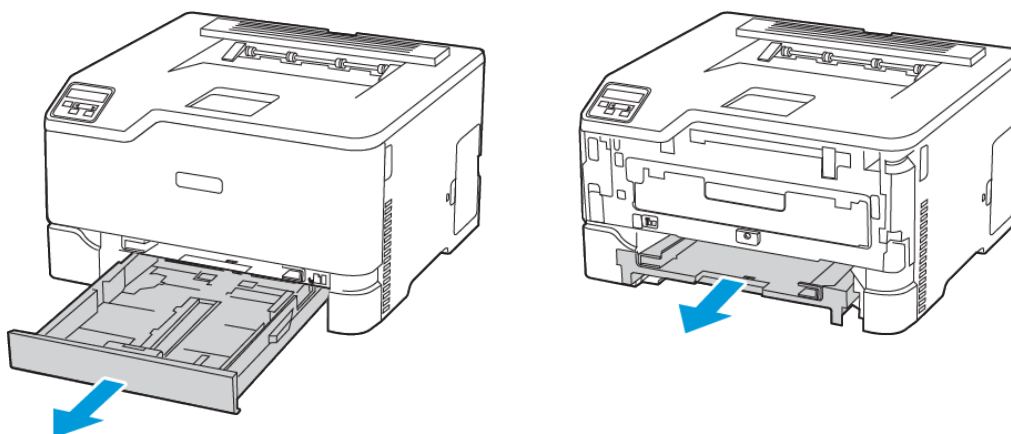

5. Poista juuttunut paperi.

 **Huom.:** Varmista, että poistat kaikki paperinpalat.

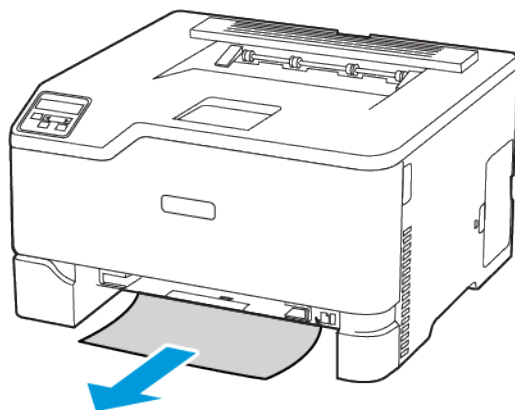

6. Aseta käsinsyöttöalusta ja alusta.

Paperitukkeuma vakioalustassa

Poista juuttunut paperi.

 **Huom.:** Varmista, että poistat kaikki paperinpalat.

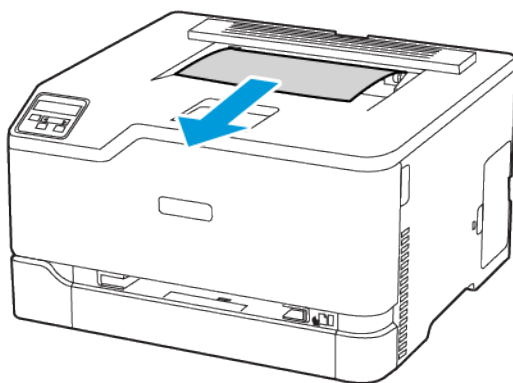

Paperitukos käsinsyöttöaukossa

1. Poista alusta ja käsinsyöttöalusta.

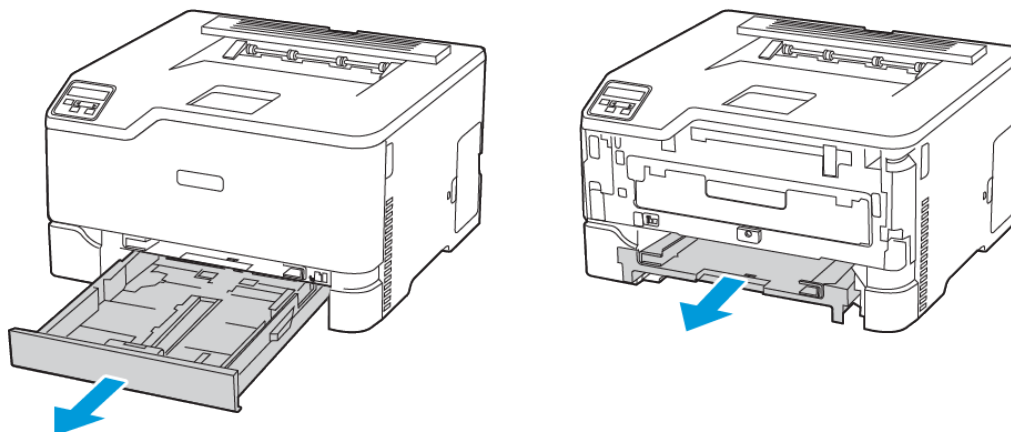

2. Poista juuttunut paperi.

 **Huom.:** Varmista, että poistat kaikki paperinpalat.

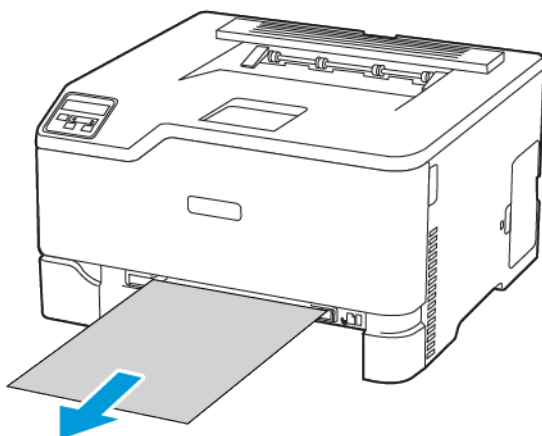

3. Aseta käsinsyöttöalusta ja alusta.

Paperitukos ovenssa B

1. Avaa ovi B.

 **VAROITUS—KUUMA PINTA:** Tulostimen sisäosat voivat olla kuumat. Välttyäksesi palovammoilta kosketa osia vasta, kun ne ovat jäähtyneet.

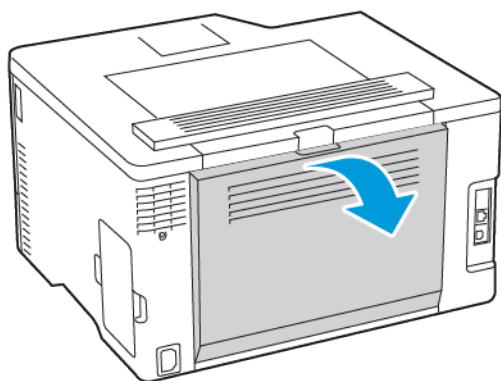

Vianmääritys

2. Poista juuttunut paperi seuraavilta alueilta:

 **Huom.:** Varmista, että poistat kaikki paperinpalat.

- Kiinnityslaitteen alue

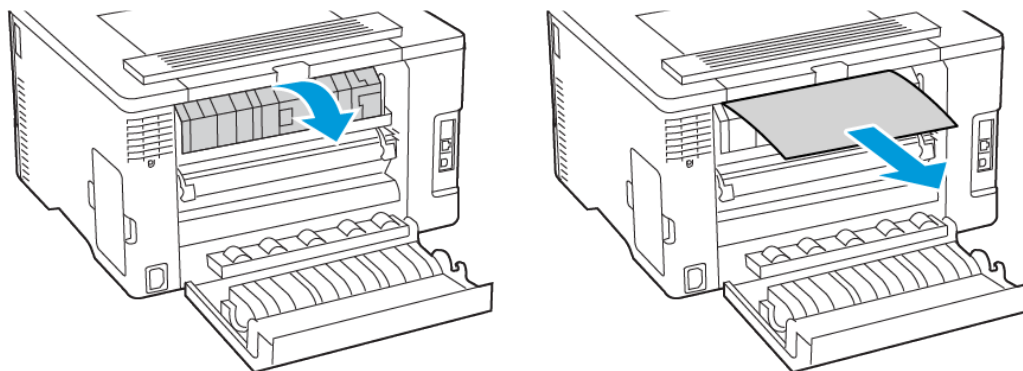

- Alue kiinnityslaitteen alueen alla

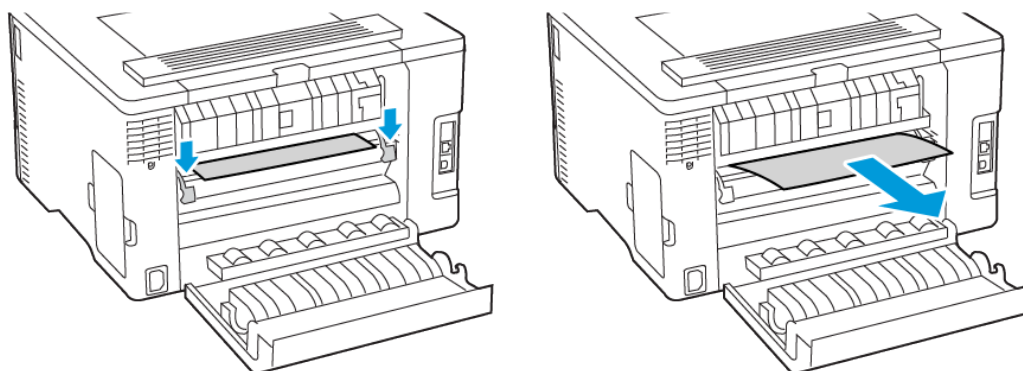

- Dupleksilaite

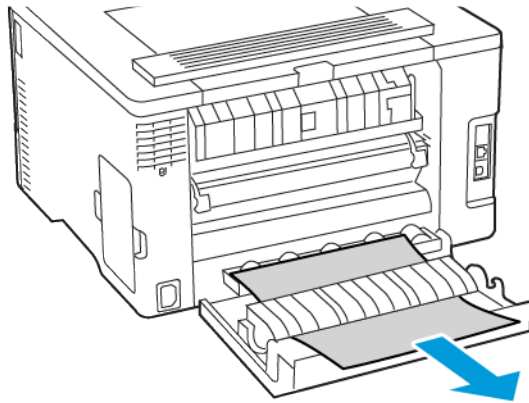

3. Sulje ovi.

Paperinsyöttöongelmat

Kirjekuori sulkeutuu tulostuksen aikana

Toimi	Kyllä	Ei
<p>Vaihe 1</p> <p>a. Käytä kirjekuorta, jota on säilytetty kuivassa ympäristössä.</p> <p> Huom.: Lämpät voivat sulkeutua tulostettaessa kosteille kirjekuorille.</p> <p>b. Lähetä tulostustyö.</p> <p>Sulkeutuuko kirjekuori tulostuksen aikana?</p>	Siirry vaiheeseen 2.	Ongelma on ratkaistu.
<p>Vaihe 2</p> <p>a. Varmista, että paperityyppiasetus on Kirjekuori.</p> <p>Navigoi ohjaustaulusta kohtaan: Asetukset > Paperi > Alustojen asetukset > Paperikoko/-tyyppi.</p> <p>Jos tulostimessa ei ole kosketusnäyttöä, voit selata asetuksia OK-painikkeella.</p> <p>b. Lähetä tulostustyö.</p> <p>Sulkeutuuko kirjekuori tulostuksen aikana?</p>	Lisätietoja on kohdassa Yhteyden ottaminen asiakastukeen .	Ongelma on ratkaistu.

Lajittelutulostus ei toimi

Toimi	Kyllä	Ei
<p>Vaihe 1</p> <p>a. Navigoi ohjaustaulusta kohtaan: Asetukset > Tulostus > Asettelu > Lajittelu.</p> <p>Jos tulostimessa ei ole kosketusnäyttöä, voit selata asetuksia OK-painikkeella.</p> <p>b. Valitse Käytössä [1,2,1,2,1,2].</p> <p>c. Tulosta asiakirja.</p> <p>Onko asiakirja lajiteltu oikein?</p>	Ongelma on ratkaistu.	Siirry vaiheeseen 2.
<p>Vaihe 2</p> <p>a. Avaa tulostusvalintaikkuna siinä asiakirjassa, jonka yrität tulostaa, ja valitse Lajittelu.</p> <p>b. Tulosta asiakirja.</p> <p>Onko asiakirja lajiteltu oikein?</p>	Ongelma on ratkaistu.	Siirry vaiheeseen 3.
<p>Vaihe 3</p> <p>a. Vähennä tulostettavien sivujen määrää.</p> <p>b. Tulosta asiakirja.</p> <p>Onko sivut lajiteltu oikein?</p>	Ongelma on ratkaistu.	Lisätietoja on kohdassa Yhteyden ottaminen asiakastukeen .

Paperi juuttuu usein

Toimi	Kyllä	Ei
<p>Vaihe 1</p> <p>a. Irrota alusta.</p> <p>b. Tarkista, että paperi on lisätty oikein.</p> <ul style="list-style-type: none"> • Varmista, että paperiohjeimet ovat oikeassa asennossa. • Varmista, että pinon korkeus on paperin enimmäistäyttösoittimen alapuolella. • Varmista, että käytät tulostamisessa suositeltua paperikokoa ja -lajia. <p>c. Aseta alusta tulostimeen.</p> <p>d. Tulosta asiakirja.</p> <p>Ilmeneekö paperitukoksia usein?</p>	Siirry vaiheeseen 2.	Ongelma on ratkaistu.
<p>Vaihe 2</p> <p>a. Navigoi ohjaustaulusta kohtaan: Asetukset > Paperi > Alustojen asetukset > Paperikoko/-tyyppi.</p> <p>Jos tulostimessa ei ole kosketusnäyttöä, voit selata asetuksia OK-painikkeella.</p> <p>b. Aseta oikea paperikoko ja -laji.</p> <p>c. Tulosta asiakirja.</p> <p>Ilmeneekö paperitukoksia usein?</p>	Siirry vaiheeseen 3.	Ongelma on ratkaistu.
<p>Vaihe 3</p> <p>a. Lisää paperia uudesta pakkauksesta.</p> <p> Huom.: Paperi imee kosteutta suuren kosteuspitoisuuden takia. Älä poista paperia kääreestään, ennen kuin otat sen käyttöön.</p> <p>b. Tulosta asiakirja.</p> <p>Ilmeneekö paperitukoksia usein?</p>	Lisätietoja on kohdassa Yhteyden ottaminen asiakastukeen .	Ongelma on ratkaistu.

Juuttuneet sivut eivät tulostu uudelleen

Toimi	Kyllä	Ei
<p>1 Navigoi ohjaustaulusta kohtaan: Asetukset > Laite > Ilmoitukset > Sisällön tukoselvitys.</p> <p>Jos tulostimessa ei ole kosketusnäyttöä, voit selata asetuksia OK-painikkeella.</p> <p>2 Valitse Tukoselvitys-valikossa Käytössä tai Automaattinen.</p> <p>3 Tulosta asiakirja.</p> <p>Tulostuivatko juuttuneet sivut uudelleen?</p>	<p>Ongelma on ratkaistu.</p>	<p>Lisätietoja on kohdassa Yhteyden ottaminen asiakastukeen.</p>

Väriinlaatuongelmat

Tulosteen värien muokkaaminen

Jos tulostimessa ei ole kosketusnäyttöä, voit selata asetuksia **OK**-painikkeella.

1. Navigoi ohjaustaulusta kohtaan:
Asetukset > Tulostus > Laatu > Kuvankäsittelyn lisäasetukset > Värinkorjaus
2. Valitse värinkorjausvalikosta **Manuaalinen > Värinkorjauksen sisältö**.
3. Valitse sopiva värimuuntoasetus.

Kohteen tyyppi	Värimuuntotaulukot
RGB Image RGB Text RGB Graphics	<ul style="list-style-type: none"> • Kirkas: tuottaa tavallista kirkkaammat ja kylläisemmät värit, voidaan käyttää kaikkien tulevien värimuotojen yhteydessä. • sRGB-näyttö: tuottaa värit, jotka muistuttavat tietokoneen näytön värejä. Mustan värin käyttö on optimoitu valokuvien tulostusta varten. • Näyttö – Tod. musta: tuottaa värit, jotka muistuttavat tietokoneen näytön värejä. Tämä asetus luo kaikki neutraalit harmaasävyt ainoastaan mustalla musteella. • Tarkka sRGB: tuottaa erityisen värikylläiset värit sRGB-näyttö-värinkorjauksen yhteydessä. Mustan väriaineen käyttö on optimoitu yritysgrafiikan tulostamista varten. • Ei käytössä
CMYK Image CMYK Text CMYK Graphics	<ul style="list-style-type: none"> • US CMYK: tulostin käyttää värimuuntotaulukkoa, joka jäljittelee SWOP (Specifications for Web Offset Publishing) -väritulostusta. • Euro CMYK: tulostin käyttää värimuuntotaulukkoa, joka jäljittelee EuroScale-väritulostusta. • Tarkka CMYK: tulostaa värit täyteläisinä käytettäessä US CMYK -värimuuntotaulukkoa. • Ei käytössä

Väritulostuksen usein kysytyjä kysymyksiä

Mikä on RGB-väri?

RGB-väri on värien kuvausmenetelmä, joka osoittaa, kuinka paljon punaista, vihreää ja sinistä käytetään tietyn värin tuottamiseen. Punaista, vihreää ja sinistä valoa voidaan sekoittaa erisuuruisina määrinä, jolloin saadaan aikaan suuri määrä luonnossa esiintyviä värejä. Tietokoneiden näytöt, skannerit ja digitaaliset kamerat käyttävät tätä menetelmää värien näyttämiseen.

Mikä on CMYK-väri?

CMYK-väri on värien kuvausmenetelmä, joka osoittaa, kuinka paljon syaania, magentaa, keltaista ja mustaa käytetään tietyn värin tuottamiseen. Syaania, magentaa, keltaista ja mustaa mustetta tai väriainetta voidaan tulostaa erisuuruuksina määrinä, jolloin saadaan aikaan suuri määrä luonnossa esiintyviä värejä. Painokoneet, mustesuihkutulostimet ja laserväritulostimet tuottavat värit tällä tavalla.

Miten väri määritetään tulostettavassa asiakirjassa?

Sovelluksissa asiakirjan värit määritetään ja muokataan käyttämällä RGB- tai CMYK-väriyhdistelmiä. Lisätietoja on sovelluksen ohjeessa.

Miten tulostin tietää, mitä väriä sen on tulostettava?

Tulostettaessa asiakirjaa jokaisen objektin tyyppiä ja väriä koskeva tieto lähetetään tulostimeen ja se kulkee värinmuuntotaulukoiden kautta. Väri muunnetaan sopiviksi määriksi syaania, magentaa, keltaista ja mustaa väriainetta, joita tarvitaan halutun värin tuottamiseen. Objektityyppitiedot määrittävät värinmuuntotaulukoiden käytön. Voidaan esimerkiksi käyttää yhtä värinmuuntotaulukkoa tekstiin ja jotain toista värinmuuntotaulukkoa valokuviin.

Mitä on manuaalinen värinkorjaus?

Kun manuaalinen värinkorjaus on käytössä, tulostin käsittelee kohteita käyttäjän valitsemien värinmuuntotaulukoiden avulla. Manuaaliset värinkorjausasetukset määräytyvät tulostuskohteen tyyppin mukaan (teksti, grafiikka tai kuvat). Ne määräytyvät myös sen mukaan, miten kohteen väri on määritetty sovelluksessa (RGB- tai CMYK-yhdistelmät). Jos haluat ottaa manuaalisesti käyttöön eri värinmuuntotaulukon, katso [Tulosteen värien muokkaaminen](#).

Jos sovellus ei määritä värejä RGB- tai CMYK-yhdistelmillä, manuaalisesta värinkorjauksesta ei ole hyötyä. Siitä ei ole hyötyä myöskään, jos värien säätöä hallitaan sovelluksen tai tietokoneen käyttöjärjestelmän avulla. Useimmissa tapauksissa Värinkorjausasetuksen määrittäminen automaattiseksi luo asiakirjaan halutunlaiset värit.

Miten saan jonkin tietyn värin (esimerkiksi yrityksen logon värin) vastaamaan tulostimen tulostamaa väriä?

Tulostimen Laatu-valikossa on valittavissa yhdeksän värinäytesarjaa. Sarjat ovat käytettävissä myös upotetun Web-palvelimen Värinäytteet-sivulla. Valitsemalla esimerkisarja voidaan tulostaa useita sivuja, jotka koostuvat sadoista värillisistä ruuduista. Jokaisessa ruudussa on CMYK- tai RGB-yhdistelmä valitun taulukon mukaan. Kussakin ruudussa tarkasteltavana oleva väri on saatu aikaan siten, että ruudun kohdalla oleva CMYK- tai RGB-yhdistelmä on viety valitun värinmuuntotaulukon läpi.

Tutkimalla värinäytesarjoja voidaan määrittää, minkä ruudun väri on lähimpänä haluttua väriä. Ruudun kohdalla olevaa väriyhdistelmää voidaan sitten käyttää objektin värin muuntamiseen sovellusohjelmassa. Lisätietoja on sovelluksen ohjeessa. Manuaalinen värinkorjaus -asetus voi olla tarpeen, jotta valittua värinmuuntotaulukkoa voidaan käyttää objektille.

Tietyn värin etsintäongelman ratkaisemisessa käytettävät värinäytesarjat määräytyvät

- käytettävän Värinkorjaus-asetuksen (Automaattinen, Ei käytössä tai Manuaalinen) mukaan
- tulostustyön tyyppin (teksti, grafiikka tai kuvat) mukaan sekä
- sen mukaan, mitä väriyhdistelmäasetusta sovellusohjelma käyttää (RGB- tai CMYK-yhdistelmät).

Jos sovellus ei määritä värejä RGB- tai CMYK-yhdistelmillä, värinäytesivuista ei ole hyötyä. Lisäksi jotkin sovellukset säätävät sovelluksessa määritetyt RGB- tai CMYK-yhdistelmät värienhallinnan kautta. Näissä tapauksissa tulostusväri ei aina vastaa tarkasti värinäytesivujen väriä.

Tuloste näyttää sävytetyltä

Toimi	Kyllä	Ei
<p>Vaihe 1</p> <p>Käytä värinsäätöä.</p> <p>a. Navigoi ohjaustaulusta kohtaan: Asetukset > Tulostus > Laatu > Kuvankäsittelyn lisäasetukset > Värinsäätö.</p> <p>Jos tulostimessa ei ole kosketusnäyttöä, voit selata asetuksia OK-painikkeella.</p> <p>b. Tulosta asiakirja.</p> <p>Näyttääkö tuloste sävytetyltä?</p>	<p>Siirry vaiheeseen 2.</p>	<p>Ongelma on ratkaistu.</p>
<p>Vaihe 2</p> <p>a. Navigoi ohjaustaulusta kohtaan: Asetukset > Tulostus > Laatu > Kuvankäsittelyn lisäasetukset > Väritasapaino.</p> <p>Jos tulostimessa ei ole kosketusnäyttöä, voit selata asetuksia OK-painikkeella.</p> <p>b. Säädä asetuksia.</p> <p>c. Tulosta asiakirja.</p> <p>Näyttääkö tuloste sävytetyltä?</p>	<p>Lisätietoja on kohdassa Yhteyden ottaminen asiakastukeen.</p>	<p>Ongelma on ratkaistu.</p>

Yhteyden ottaminen asiakastukeen

Eri maiden asiakaspalveluiden puhelinnumerot ovat osoitteessa <https://www.xerox.com/office/worldcontacts>. Tarkista seuraavat tiedot, ennen kuin otat yhteyttä asiakaspalveluun:

- Tulostimen ongelma
- Virheviesti
- Tulostimen malli ja sarjanumero

Jos tarvitset asiakastukea, katso ohjeita online-tuesta, selaa käyttöohjeistoa tai lataa tulostimen ohjelmisto, mene kohtaan <https://support.xerox.com> ja näppäile tuotteesi hakukenttään.



Tietoa viranomaismääräyksistä

Tämä liite sisältää seuraavaa:

- Perusmääräykset 172
- Material Safety Data Sheets (Materiaalien turvallisuus)..... 178

Perusmääräykset

Emissiotaso

Seuraavat mittaukset on suoritettu ISO 7779 -standardin mukaisesti ja ilmoitettu ISO 9296 -standardin mukaisesti.

 **Huom.:** Jotkin tilat eivät ehkä koske tätä tuotetta.

Keskimääräinen äänenpaine yhden metrin etäisyydellä, dBA	
Tulostus	<ul style="list-style-type: none">• Yksipuolinen, mustavalko: 51• Yksipuolinen, väri: 52• Kaksipuolinen, mustavalko: 49• Kaksipuolinen, väri: 50
Valmis	14

Staattista sähköä koskeva tiedote



Tämä symboli osoittaa osat, jotka ovat herkkiä staattiselle sähkölle. Älä kosketa näiden symbolien lähellä olevia alueita koskettamatta ensin toisaalla olevaa metallipintaa.

Estä sähköstaattisen purkauksen aiheuttama vahinko huoltotehtävien, esimerkiksi paperitukosten poistamisen tai tarvikkeiden vaihtamisen, aikana koskettamalla tulostimen metallikehystä ennen kuin avaat tai koskutat tulostimen sisäosia, vaikka symbolia ei olisikaan.

ENERGY STAR



Kaikki Xerox-laitteet, joissa on ENERGY STAR -tunnus joko itse laitteessa tai sen aloitusnäytössä, täyttävät sertifioidusti EPA:n (Environmental Protection Agency) ENERGY STAR -vaatimukset valmistuspäivästä lähtien.

Lämpötilatiedot

Säilytyslämpötila ja suhteellinen kosteus	10–32,2 °C (50–90 °F) ja 8–80 % RH
Tulostimen, värikasetin tai kuvayksikön pitkäaikainen säilytys ¹	-40 – 40 °C (-40–104 °F) ja 8–80 % RH Suurin sallittu märkälämpötila ² : 26,7 °C (80,1 °F) Ei-tiivistyvä ympäristö
Tulostimen, värikasetin tai kuvayksikön lyhytaikainen kuljetus	-40 – 43,3°C (-40 – 110°F)
<p>¹ Tarvikkeiden varastointiaika on noin 2 vuotta. Tämä perustuu normaaliin toimistoympäristöön lämpötilassa 22 °C (72 °F) ja 45 %:n kosteuteen.</p> <p>² Märkälämpötila määritetään ilman lämpötilan ja suhteellisen kosteuden mukaan.</p>	

Información de la energía de México

- Consumo de energía en operación: 385 Wh
- Consumo de energía en modo de espera: 0.1 Wh
- Cantidad de producto por unidad de energía consumida: 3.74 páginas/Wh

Laserilmoitus

Tämä tulostin on sertifioitu Yhdysvalloissa DHHS 21 CFR, Chapter I, Subchapter J -standardin mukaiseksi luokan I (1) -lasertuotteeksi ja muualla IEC 60825-1:2014 -standardin mukaiseksi luokan I lasertuotteeksi. 2014.

Luokan I lasertuotteita ei pidetä haitallisina. Laserjärjestelmä ja tulostin ovat rakenteeltaan sellaisia, että käyttäjä ei joudu alttiiksi luokkaa 1 suuremmalle säteilylle normaalin käytön, ylläpidon tai huollon aikana. Tulostimessa on tulostuspääosa, jota käyttäjä ei voi huoltaa. Sen sisällä on laser, jonka tekniset tiedot ovat seuraavat:

- Luokka: IIIb (3b) ALGaAs
- Nimellinen lähtöteho (milliwattia): 8
- Aallonpituus (nanometriä): 770–800

Teho

Tuotteen virrankulutus

Laitteen virrankulutus näkyy seuraavassa taulukossa.

 **Huom.:** Jotkin tilat eivät ehkä koske tätä tuotetta.

Tila	Kuvaus	Virrankulutus (wattia)
Tulostus	Tulostin tuottaa paperikopioita sähköisen tulotiedon perusteella.	Yksipuolinen: 385 Kaksipuolinen: 260
Valmis	Laite odottaa tulostustyötä.	15,5
Lepotila	Laite on ylätasen virransäästötilassa.	0,9

Tila	Kuvaus	Virrankulutus (wattia)
Horros	Laite on alatazon virransäätötilassa.	–
Ei käytössä	Laite on kytketty pistorasiaan, mutta virta on katkaistu.	0,1

Taulukon virrankulutusluvut ovat pitkien ajanjaksojen keskimääräisiä arvoja. Hetkittäiset virrankulutushuiput voivat olla huomattavasti keskitasoa korkeampia.

Lepotila

Tähän tuotteeseen on suunniteltu lepotila-niminen virransäätötila. Lepotila säästää energiaa alentamalla virrankulutusta niinä aikoina, kun laitetta ei käytetä. Lepotila käynnistyy automaattisesti, kun tuotetta ei käytetä tiettyyn aikaan. Tätä toimintoa kutsutaan lepotilan aikakatkaisuksi.

 **Huom.:** Lepotilan oletusasetus tässä tuotteessa on 15 minuuttia.

Lepotilan aikakatkaisuksi voi valita määrittelyvalikoista 1–120 minuuttia. Jos tulostusnopeus on enintään 30 sivua minuutissa, voit asettaa aikakatkaisuksi enintään 60 minuuttia. Lepotilan aikakatkaisun asettaminen alhaiseksi alentaa energiankulutusta, mutta se voi pidentää laitteen reagointiaikaa. Lepotilan aikakatkaisun asettaminen suureksi pitää reagointiajan nopeana, mutta energiaa kuluu tällöin enemmän.

Horrostila

Tässä tuotteessa on erittäin vähän virtaa kuluttava käyttötila, jota kutsutaan horrostilaksi. Kun laite on horrostilassa, muista järjestelmistä ja laitteista katkaistaan virta turvallisesti.

Horrostilaan voidaan siirtyä jollakin seuraavista tavoista:

- horrostilan aikakatkaisun avulla
- ajastettujen virransäätötilojen avulla

 **Huom.:** Tämän tuotteen oletusasetus kaikissa maissa ja kaikilla alueilla on horrostilan aikakatkaisu 3 päivän kuluttua.

Aikaa, jonka tulostin odottaa työn tulostamisen jälkeen ennen horrostilaan siirtymistä, voidaan muuttaa yhden tunnin ja yhden kuukauden välillä.

Virrankatkaisutila

Jos laitteessa on valmiustila, jossa virtaa kuluu jonkin verran, voit katkaista virrankulutuksen kokonaan irrottamalla laitteen virtajohdon pistorasiasta.

Virran kokonaiskulutus

Joskus voi olla tarpeellista arvioida laitteen kokonaisvirrankulutus. Koska virrankulutusluvut ilmaistaan virtayksikkö watteina, kokonaisvirrankulutus lasketaan kertomalla virrankulutus sillä aikamäärällä, jonka verran laitetta on käytetty kussakin tilassa. Laitteen kokonaisvirrankulutus on tilojen virrankulutuslukujen summa.

Langattomia tuotteita koskevat säännökset

Tässä osassa on vain langattomia malleja koskevia säädöstietoja.

Jos et ole varma, onko mallisi langaton, siirry osoitteeseen <http://support.xerox.com>.

Ilmoitus modulaarisista komponenteista

Langattomissa malleissa on modulaarisia komponentteja. Voit tarkistaa tuotteeseesi asennetut modulaariset komponentit tuotteen selitteestä.

Altistus radiotaajuussäteilylle

Tämän laitteen säteilyteho on huomattavasti FCC:n ja muiden sääntelyvirastojen radiotaajuussäteilyn altistusrajojen alapuolella. Antennin on oltava vähintään 20 cm:n (8 tuuman) päässä ihmisistä, jotta laite täyttää FCC:n ja muiden sääntelyvirastojen radiotaajuussäteilyn altistusrajat.

Innovation, Science and Economic Development Canada

Tämä laite on Innovation, Science and Economic Development Canadan lupavapaiden RSS-standardien mukainen. Käyttö edellyttää seuraavaa:

1. laite ei saa aiheuttaa häiriötä, ja
2. tämän laitteen tulee hyväksyä häiriöt, mukaan lukien häiriöt, jotka voivat aiheuttaa laitteen ei-toivottua toimintaa.

Innovation, Sciences et Développement économique Canada

Cet appareil est conforme aux normes RSS exemptes de licence d'Innovation, Sciences et Développement économique Canada. Son fonctionnement est soumis aux deux conditions suivantes:

1. Cet appareil ne doit pas causer d'interférences et
2. Il doit accepter toutes les interférences, y compris les celles qui peuvent entraîner un fonctionnement indésirable.

Euroopan unionin ja Euroopan talousalueen vaatimustenmukaisuus



Tämän tuotteen CE-merkintä ilmoittaa, että laite on soveltuvien EU-direktiivien mukainen. Täydellinen EU-vaatimustenmukaisuusvakuutus löytyy osoitteesta <https://www.xerox.com/en-us/about/ehs>.

Rajoitukset

Tämä radiolaitte on rajoitettu käyttöön vain sisätiloissa. Käyttö ulkotiloissa on kielletty. Tämä rajoitus koskee kaikkia alla olevassa taulukossa lueteltuja maita:

AT	BE	BG	CH	CY	CZ
DE	DK	EE	EL	ES	FI
FR	HR	HU	IE	IS	IT
LI	LT	LU	LV	MT	

NL	NO	PL	PT	RO	
SE	SI	SK	TR	UK	

EU- ja muiden maiden lausunto radiolähettimen käyttötaajuuskaistoista ja radiotaajuussäteilyn enimmäistehosta

Tämä radiolaite lähettää joko 2,4 GHz:n (2,412–2,472 GHz in the EU) tai 5 GHz:n (5,15–5,35, 5,47–5,725 in the EU) kaistoilla. Lähettimen EIRP-enimmäislähtöteho, mukaan lukien antennivahvistus, on ≤ 20 dBm kummallekin kaistalle.

FCC:n (Federal Communications Commission) yhteensopivuustietoja koskeva lausunto

Tämä tuote on testattu ja sen on todettu olevan FCC:n sääntöjen osan 15 mukaisten luokan B digitaalisille laitteille asetettujen rajoitusten mukainen. Käyttö edellyttää seuraavaa:

1. Laite ei saa aiheuttaa haitallista häiriötä, ja
2. tämän laitteen tulee hyväksyä vastaanotetut häiriöt, mukaan lukien häiriöt, jotka voivat aiheuttaa ei-toivottua toimintaa.

FCC:n luokan B rajojen tarkoituksena on varmistaa kohtuullinen suoja haitallisten häiriöiden vaikutuksilta asuinympäristössä. Tämä laite tuottaa, käyttää ja voi säteillä radiotaajuusenergiaa, ja jos sitä ei asenneta ja käytetä ohjeiden mukaisesti, se voi haitata radioviestintää. Ei voida kuitenkaan taata, että häiriöitä ei ilmene tietyssä asennuksessa. Jos laite aiheuttaa häiriöitä radio- tai tv-vastaanottoon (todettavissa katkaisemalla ja kytkemällä laitteen virta), käyttäjä voi yrittää korjata ongelman yhdellä tai usealla seuraavista toimenpiteistä:

- Käänä vastaanotin toiseen asentoon tai vaihda sen paikkaa.
- Siirrä laite kauemmaksi vastaanottimesta.
- Kytke laite toiseen pistorasiaan niin, että laite ja vastaanotin eivät ole samassa virtapiirissä.
- Kysy lisäehtoja ostopaikasta tai huoltoedustajalta.

Valmistaja ei vastaa radio- tai televisiohäiriöistä, jotka johtuvat muiden kuin suositeltujen kaapeleiden käytöstä tai tähän laitteeseen tehdyistä valtuuttamattomista muutoksista tai muokkauksista. Valtuuttamattomat muutokset tai muokkaukset voivat mitätöidä käyttäjän valtuuden käyttää tätä laitetta.



Huom.: Käytä oikein suojattua ja maadoitettua johtoa, jotta varmistat FCC:n luokan B tietojenkäsittelylaitteiden sähkömagneettisia häiriöitä koskevien määräysten täyttymisen. Muun, puutteellisesti suojatun ja maadoitetun johdon käyttö voi rikkoa FCC:n määräyksiä.

Lisätietoja tähän Xerox-tuotteeseen ja sen tarvikkeisiin liittyvistä ympäristö-, terveys- ja turvallisuusasioista antavat seuraavat:

Verko-osoite: <https://www.xerox.com/en-us/about/ehs>

Soita (vain Yhdysvallat ja Kanada): 1–800–ASK-XEROX (1–800–275–9376)

Sähköposti: EHS-Europe@xerox.com

Innovation, Science and Economic Development Canadan vaatimustenmukaisuuslausunto

Tämä luokan B digitaalinen laite vastaa kaikkia Kandan häiriöitä aiheuttavia laitteita koskevan standardin ICES-003 vaatimuksia.

Avis de conformité aux normes de l'Innovation, Sciences et Développement économique Canada

Cet appareil numérique de classe B est conforme aux exigences de la norme canadienne relative aux équipements pouvant causer des interférences NMB-003.

Saksa

Saksa - Der Blaue Engel



Saksalainen RAL-instituutti on myöntänyt tälle laitteelle Sininen enkeli (Der Blaue Engel) -ympäristömerkin.

Verkkotulostin, jossa automaattinen kaksipuolistulostus, USB ja verkkoliitettävyys.

Tämän merkin saavat laitteet, jotka vastaavat Der Blaue Engel -ympäristökriteerejä suunnittelun, valmistuksen ja käytön osalta. Lisätietoja on osoitteessa www.blauer-engel.de.

Blendschutz

Das Gerät ist nicht für die Benutzung im unmittelbaren Gesichtsfeld am Bildschirmarbeitsplatz vorgesehen. Um störende Reflexionen am Bildschirmarbeitsplatz zu vermeiden, darf dieses Produkt nicht im unmittelbaren Gesichtsfeld platziert werden.

Importeur

Xerox GmbH
Hellersbergstraße 2-4
41460 Neuss
Deutschland

Turkki (RoHS-säännös)

Artiklan 7 (d) mukaisesti ilmoitamme täten, että "se on EEE-säännöksen mukainen".

"EEE yönetmeliğine uygundur."

Ukrainaa koskeva RoHS-vaatimustenmukaisuus

Обладнання відповідає вимогам Технічного регламенту щодо обмеження використання деяких небезпечних речовин в електричному та електронному обладнанні, затвердженого постановою Кабінету Міністрів України від 3 грудня 2008 № 1057.

(Laitte vastaa Ukrainan ministerikabinetin päätöslauselmalla 03.12.2008 hyväksytyjä teknisiä määräyksiä, jotka koskevat tiettyjen vaarallisten aineiden käyttöä sähkö- ja elektroniikkalaitteissa.)

Material Safety Data Sheets (Materiaalien turvallisuus)

Materiaalien turvallisuustietoja saa seuraavilta verkkosivuilta:

- Verkkosoite: <https://safetysheets.business.xerox.com/en-us/>
- Yhdysvallat ja Kanada: 1-800-ASK-XEROX (1-800-275-9376)
- Lähetä muita markkinoita koskevat sähköpostipyynnöt osoitteeseen EHS-Europe@xerox.com

Kierrätys ja hävittäminen

Tämä liite sisältää seuraavaa:

- Tuotteen hävitys ja kierrätys..... 180
- Pohjois-Amerikka..... 181
- Xerox Green World Alliance..... 182
- Sähkö- ja elektroniikkaromudirektiivi (SER)..... 183

Tuotteen hävitys ja kierrätys

Älä hävitä tulostinta tai sen tarvikkeita talousjätteen mukana. Pyydä paikallisilta viranomaisilta lisätietoja hävitys- ja kierrätysvaihtoehdoista.

Pohjois-Amerikka

Xeroxilla on tuotteiden keräys ja kierrätys- ja uudelleenkäyttöohjelma. Selvitä, kuuluuko tämä Xerox-tuote kyseisen palvelun piiriin, ottamalla yhteyttä Xeroxin myyntiedustajaan. Lisätietoja Xeroxin ympäristöohjelmista löytyy osoitteesta <https://www.xerox.com/en-us/about/ehs>.

Xerox Green World Alliance

Xerox Green World Alliance -ohjelma mahdollistaa tiettyjen tarvikkeiden palauttamisen Xeroxille uudelleenkäyttöä tai kierrätystä varten. Kaikki Xeroxille palautetut tyhjät värikasetit käytetään uudelleen tai puretaan osiin ja kierrätetään. Myös värikasettien palautuslaatikot kierrätetään.

Xeroxin värikasettien palauttaminen uudelleenkäytettäväksi tai kierrätettäväksi

1. Mene osoitteeseen <https://www.xerox.com/office/recycle>.
2. Napsauta kohtaa **Kierrätys**.
3. Valitse palautusvaihtoehto.

Sähkö- ja elektroniikkaromudirektiivi (SER)



WEEE-logo viittaa erityisiin sähkölaitteiden kierrätysohjelmiin ja toimintatapoihin EU-maissa. Suosittelemme tuotteidemme kierrätystä.

Jos sinulla on lisäkysymyksiä kierrätysvaihtoehdoista, ota yhteys paikalliseen myyntitoimistoon.

Intian elektroniikkajätettä koskeva ilmoitus



Tämä tuote, mukaan lukien komponentit, tarvikkeet, osat ja varaosat, vastaavat Intian elektroniikkajätettä koskevia sääntöjä, joissa kielletään lyijyn, elohopean, kuusiarvoisen kromin, polybromibifenyylin tai polybromidifenyylieettereiden käyttö yli 0,1 %:n painopitoisuuksina ja kadmiumin käyttö yli 0,01 %:n painopitoisuuksina pois lukien säännössä asetetut poikkeukset.

Kierrätys ja hävittäminen

