

Stendipasta  
Pasta machine  
Machine à pâtes  
Maschine um Nudelteig herzustellen  
Máquina para hacer la pasta  
Máquina para fazer a massa  
Pastamachine  
Μηχανή ζυμαρικών  
Машина, чтобы сделать тесто  
ةنيجع لال دادعإل ةنك اام  
Urządzenie do przygotowania ciasta

**Ariete**

199 202 250  
NUMERO UNICO

**Ariete**

De' Longhi Appliances Srl  
Divisione Commerciale Ariete  
Via San Quirico, 300  
50013 Campi Bisenzio (FI)  
E-Mail: info@ariete.net  
Internet: www.ariete.net

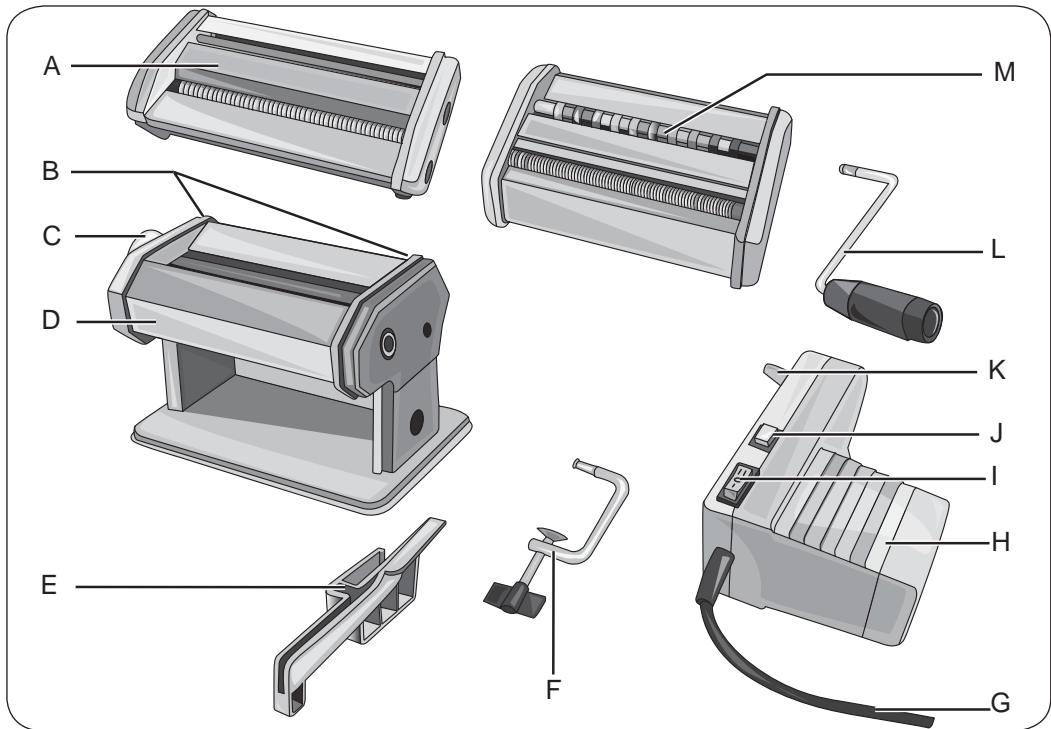

Fig. 1

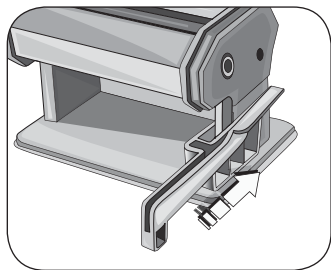

Fig. 2

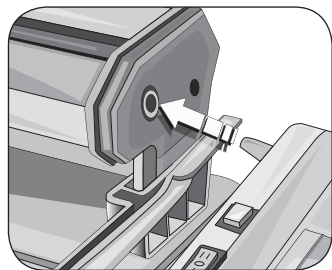

Fig. 3

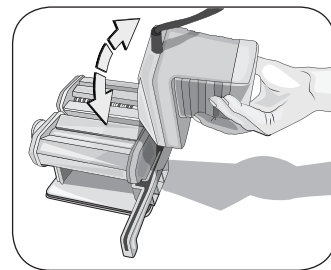

Fig. 4

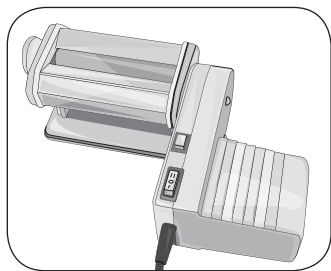

Fig. 5

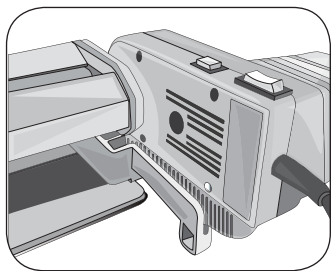

Fig. 6

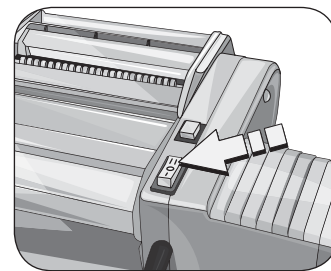

Fig. 7

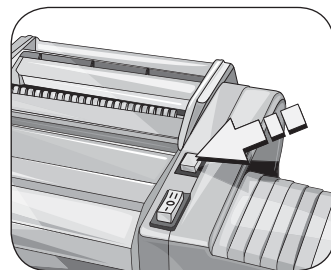

Fig. 8

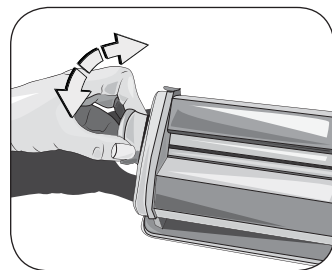

Fig. 9

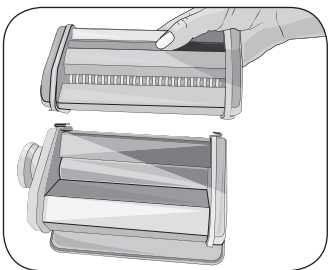

Fig. 10

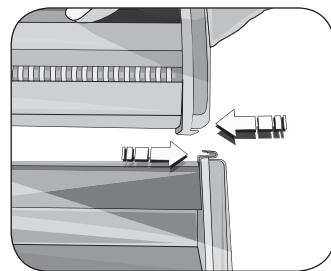

Fig. 11

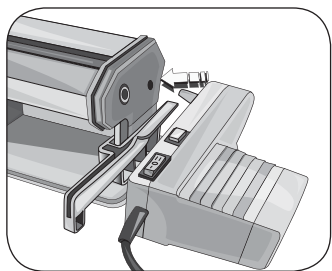

Fig. 12

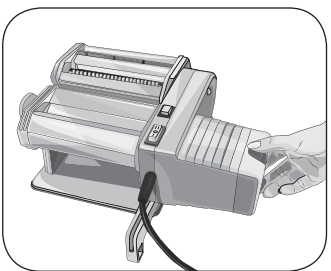

Fig. 13

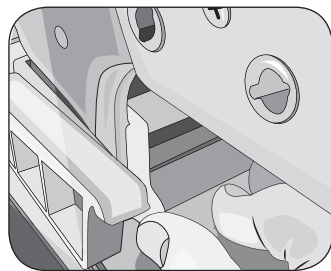

Fig. 14

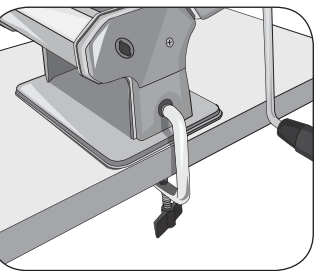

Fig. 15

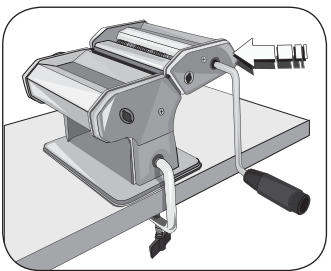

Fig. 16

## A PROPOSITO DI QUESTO MANUALE

Anche se gli apparecchi sono stati realizzati in conformità con le specifiche Normative europee vigenti e sono pertanto protetti in tutte le parti potenzialmente pericolose, leggete con attenzione queste avvertenze e usate l'apparecchio solo per l'uso cui è stato destinato per evitare infortuni e danni. Tenete a portata di mano questo libretto per future consultazioni. Qualora vogliate cedere questo apparecchio ad altre persone ricordatevi di includere anche queste istruzioni.

Le informazioni riportate in questo manuale sono marcate dai seguenti simboli che indicano:



Pericolo per i bambini



Pericolo dovuto a elettricità



Pericolo di danni derivanti da altre cause



Attenzione - danni materiali

## USO PREVISTO

Potete usare l'apparecchio per stendere la pasta fatta in casa. È possibile preparare la sfoglia per lasagne, tagliatelle, tagliolini, pappardelle e fettuccine. Questo apparecchio è stato concepito solo per un uso privato ed è quindi da considerarsi inadeguato l'uso per scopi commerciali o industriali. Ogni altro utilizzo dell'apparecchio non è previsto dal Costruttore che si esime da qualsiasi responsabilità per danni di ogni natura, generati da un impiego improprio dell'apparecchio stesso. L'uso improprio determina inoltre l'annullamento di ogni forma di garanzia. Vietata qualsiasi modifica all'apparecchio. Vietato l'uso dell'apparecchio con motori e accessori diversi da quelli in dotazione.

## RISCHI RESIDUI

Le caratteristiche costruttive dell'apparecchio, oggetto della presente pubblicazione, non consentono di proteggere l'utilizzatore dal trascinarsi dovuto ai rulli in movimento.

Attenzione



Pericolo di trascinarsi di dita, capelli, vestiti o bracciali e collane. Durante l'uso prestare attenzione affinché gli indumenti, i capelli, i gioielli come collane o bracciali, non si impiglino tra i rulli dell'apparecchio.

# AVVERTENZE DI SICUREZZA

## LEGGERE ATTENTAMENTE LE ISTRUZIONI PRIMA DELL'USO.

- L'apparecchio è destinato solo ad un uso domestico.
- Non si assumono responsabilità per uso errato o per impieghi diversi da quelli previsti dal presente libretto.
- Si consiglia di conservare gli imballi originali, poiché l'assistenza gratuita non è prevista per i guasti causati da imballo non adeguato del prodotto al momento della spedizione ad un Centro di Assistenza autorizzato.
- L'apparecchio può essere usato da persone che hanno capacità fisiche, sensoriali o mentali ridotte, oppure con mancanza di esperienza o di conoscenza, solo se sono seguiti da una persona responsabile o se hanno ricevuto e compreso le istruzioni riguardanti l'utilizzo dell'apparecchio in sicurezza ed hanno compreso i pericoli presenti durante l'uso.

- L'apparecchio è conforme al regolamento (EC) No 1935/2004 del 27/10/2004 sui materiali in contatto con alimenti.

 Pericolo per i bambini

- Questo apparecchio non deve essere utilizzato dai bambini.
- I bambini non devono giocare con l'apparecchio.
- Gli elementi dell'imballaggio non devono essere lasciati alla portata dei bambini in quanto potenziali fonti di pericolo.
- Tenere l'apparecchio ed il suo cavo fuori dalla portata dei bambini.
- Non lasciar pendere il cavo in un luogo dove potrebbe essere afferrato da un bambino.
- Allorché si decida di smaltire come rifiuto questo apparecchio, si raccomanda di renderlo inoperante tagliandone il cavo di alimentazione. Si raccomanda inoltre di rendere innocue quelle parti dell'apparecchio suscettibili di costituire un pericolo, specialmente per i bambini che potrebbero servirsi dell'apparecchio per i propri giochi.

 Pericolo dovuto a elettricità

- Prima di collegare l'apparecchio alla rete di alimentazione controllare che la tensione indicata sulla targhetta posta al di sotto dell'apparecchio corrisponda a quella della rete locale.
- L'uso di prolunghe elettriche non autorizzate dal fabbricante dell'apparecchio può provocare danni e incidenti.
- Se il cavo di alimentazione è danneggiato, esso deve essere sostituito dal costruttore o dal suo servizio Assistenza Tecnica o comunque da una persona con qualifica simile, in modo da prevenire ogni rischio.
- Non mettere mai le parti sotto tensione a contatto con l'acqua: può generarsi un cortocircuito!
- L'apparecchio non deve essere alimentato attraverso timer esterni o con impianti separati comandati a distanza.
- Togliere la spina dalla presa prima di ogni intervento di pulizia o di manutenzione.
- Non toccare l'apparecchio, la spina e il cavo di alimentazione con le mani bagnate.
- Non immergere il corpo motore in acqua o altri liquidi.
- Non utilizzare l'apparecchio vicino a contenitori di acqua o a lavandini.
- Spegnere sempre il motore portando l'interruttore di accensione su "0" e staccare la spina dalla presa di corrente.
- Se il corpo motore cade nell'acqua non cercare di raggiungerlo, ma staccare subito la spina dalla presa della corrente.
- Le operazioni di montaggio e smontaggio dei componenti devono essere effettuate ad apparecchio spento e con la spina elettrica scollegata dalla presa di corrente.

 Pericolo di danni derivanti da altre cause

- Scegliere un ambiente sufficientemente illuminato, pulito e con la presa di corrente facilmente accessibile.

- Non lasciare incustodito l'apparecchio mentre è collegato alla rete elettrica.
- L'apparecchio non deve essere utilizzato se è stato fatto cadere, se vi sono segni di danni visibili o se ha perdite di acqua. Non usare l'apparecchio se il cavo elettrico o la spina risultano danneggiati, o se l'apparecchio stesso risulta difettoso. Tutte le riparazioni, compresa la sostituzione del cavo di alimentazione, devono essere eseguite solamente dal Centro Assistenza Ariete o da tecnici autorizzati Ariete, in modo da prevenire ogni rischio.



### Attenzione - danni materiali

- L'apparecchio deve essere utilizzato e lasciato a riposo su una superficie stabile.
  - Svolgere sempre il cavo prima dell'utilizzo.
  - Non scollegare la spina dalla presa di corrente tirandola per il cavo.
  - Non usare l'apparecchio all'aperto.
  - Non posizionare l'apparecchio su superfici molto calde o nelle vicinanze di fiamme libere per evitare che la carrozzeria possa essere danneggiata.
  - Non posizionare l'apparecchio in prossimità o sopra a fornelli elettrici o a gas caldi, o vicino ad un forno a microonde.
  - Non lasciare l'apparecchio esposto ad agenti atmosferici (pioggia, sole, etc.).
-  Per il corretto smaltimento del prodotto ai sensi della Direttiva Europea **2012/19/EU** si prega leggere il foglietto allegato al prodotto.

## • **CONSERVARE SEMPRE QUESTE ISTRUZIONI**

### DESCRIZIONE DELL'APPARECCHIO

---

A - Rullo doppio per pappardelle e fettucine	G - Cavo di alimentazione + spina
B - Attacchi per rullo	H - Corpo motore
C - Manopola di regolazione dello spessore della sfoglia con 9 posizioni	I - Interruttore di accensione e selezione velocità
D - Base con rulli per lasagne	J - Tasto "PULSE" per funzionamento ad impulsi
E - Staffa di appoggio	K - Perno motore
F - Morsetto	L - Manovella
	M - Rullo doppio per tagliatelle e tagliolini

### **Dati di identificazione**

Nella targhetta posta sotto la base di appoggio dell'apparecchio sono riportati i seguenti dati d'identificazione dell'apparecchio:

- costruttore e marcatura CE
- modello (Mod)
- n° di matricola (SN)
- tensione elettrica di alimentazione (V) e frequenza (Hz)
- potenza elettrica assorbita (W)
- numero verde assistenza

Nelle eventuali richieste ai Centri Assistenza Autorizzati, indicare modello e numero di matricola.

## Prima dell'uso



### Attenzione

Controllare che la tensione della rete domestica sia uguale a quella indicata sulla targhetta dati tecnici dell'apparecchio.



### Attenzione

Posizionare sempre l'interruttore di accensione su "0" prima di collegare la spina alla presa di corrente.

Prima dell'uso verificare di poter fermare velocemente il motore in caso di emergenza.

Lavare i componenti come descritto nel paragrafo «Pulizia dell'apparecchio».

L'apparecchio può essere utilizzato a mano con la manovella (L), e il morsetto (F) o con il motore (H).

## Utilizzare l'apparecchio con il motore



### Attenzione

Pericolo di trascinarsi di dita, capelli, vestiti o bracciali e collane. Durante l'uso prestare attenzione affinché gli indumenti, i capelli, i gioielli come collane o bracciali, non si impiglino tra i rulli dell'apparecchio.

- 1) Posizionare la base con rulli per lasagne (D) su un piano di appoggio orizzontale e stabile che possa sopportarne il peso.
- 2) Inserire la staffa di appoggio (E) nel fianco destro dell'apparecchio (Fig. 2).
- 3) Prendere il corpo motore ed avvicinare il perno motore nel foro dei rulli per lasagne (Fig. 3).

**Se il perno motore non entra, provate a ruotare il corpo motore in alto o in basso. Il perno motore (K) si deve allineare con il foro del rullo (Fig. 4).**

- 4) Con una mano tenere la base e con l'altra abbassare il corpo motore per inserire l'aletta di appoggio del corpo motore nella staffa di appoggio (Fig. 5). Premere bene (Fig. 6).
- 5) Verificare che l'interruttore di accensione sia in posizione "0" (Fig. 7). Inserire la spina nella presa di corrente.
- 6) Per azionare il motore premere l'interruttore di accensione sulla posizione "I" oppure "II" in base alla velocità desiderata: "I" velocità normale, "II" velocità turbo.
- 7) È possibile attivare un funzionamento ad impulsi del motore attraverso il tasto PULSE (J). La funzione PULSE è attivabile solo se l'interruttore di accensione è sulla posizione "0". I rulli girano solo quando il tasto è premuto (Fig. 8).
- 8) Al termine del lavoro, spegnere il motore. Posizionare l'interruttore di accensione in posizione "0". Scollegare la spina dalla presa di corrente.

Non far funzionare l'apparecchio per più di un'ora consecutivamente, dopodiché lasciar riposare per un'ora.

## Utilizzare l'apparecchio a mano

- 1) Posizionare la base con rulli per lasagne (D) su un piano di appoggio orizzontale e stabile che possa sopportarne il peso.
- 2) Inserire il morsetto (F) nel foro presente sul fianco della base con rulli per lasagne (Fig. 15).
- 3) Avvitare il morsetto e bloccare la base al piano d'appoggio.
- 4) Inserire la manovella (L) nel foro del rullo desiderato (Fig. 16).

## Uso dei rulli per lasagne

Se volete preparare le lasagne potete usare solo la base con i rulli per lasagne. Non è necessario montare i rulli doppi.

- 1) Ruotare in senso antiorario la manopola di regolazione dello spessore della sfoglia (Fig. 9). Verso "1" per una sfoglia più spessa.
- 2) Introdurre nei rulli per lasagne l'impasto preparato in precedenza. Azionare il motore o ruotare la manovella in senso orario per far girare i rulli per lasagne. Si otterrà così una prima sfoglia. Accompagnare il processo di sfogliatura aiutandosi quando possibile con entrambe le mani, in modo da tenere l'impasto il più steso possibile sia in entrata che in uscita dai rulli per lasagne.
- 3) Ripiegare la sfoglia in due. Infarinare la sfoglia. Ripassare la sfoglia fra i rulli. Ripetere l'operazione sino ad ottenere una sfoglia omogenea.
- 4) Per diminuire lo spessore della sfoglia occorre ridurre la distanza tra i rulli per lasagne. Ruotare in senso orario la manopola di regolazione dello spessore della sfoglia. Verso "9" per una sfoglia più sottile.
- 5) Passare più volte la sfoglia fra i rulli per lasagne, infarinandola bene ogni volta, fino ad ottenere lo spessore desiderato.

Per un risultato ottimale si consiglia di infarinare la sfoglia su entrambe i lati ad ogni passaggio tra i rulli per lasagne.

## Uso dei rulli doppi

Prima di tagliare la sfoglia con i rulli doppi per pappardelle e fettuccine o per tagliatelle e tagliolini è necessario stendere l'impasto. Utilizzare il rullo per lasagne per stendere l'impasto.

Dopo aver ottenuto la sfoglia attraverso i rulli per lasagne è possibile tagliare la sfoglia per ottenere il tipo di pasta desiderato.

- 1) Sfilare il corpo motore (H) o la manovella (L) dai rulli per lasagne.
- 2) Scegliere la pasta che volete preparare e montare il rullo desiderato sulla base (Fig. 10). Agganciare il rullo agli attacchi per rullo (B) (Fig. 11).
- 3) Inserire il motore o la manovella nel foro relativo al rullo desiderato (Fig. 12).
- 4) Se il perno motore viene inserito nel foro più esterno dei rulli doppi, questo si appoggia senza essere incastrato.
- 5) Appoggiare un'estremità della sfoglia sul rullo e attivare il motore o ruotare la manovella in senso orario.

## Dopo l'uso

- 1) Al termine di ogni utilizzo sganciare il motore dalla staffa di appoggio. Sfilare il perno motore o la manovella dal foro dei rulli per lasagne o da uno dei fori degli altri rulli.
- 2) Sganciare la staffa di appoggio divaricandone il lato interno (Fig. 14). Sfilare la staffa di appoggio dal fianco della base.
- 3) Lavare i componenti come descritto nel paragrafo «Pulizia dell'apparecchio».

## PULIZIA DELL'APPARECCHIO



### Attenzione

Tutte le operazioni di pulizia sotto indicate devono essere effettuate a apparecchio spento e con la spina elettrica scollegata dalla presa di corrente.

## Attenzione



Una buona manutenzione ed una regolare pulizia preservano e mantengono efficiente l'apparecchio per un periodo maggiore.

### Pulizia del corpo motore

Non lavare mai il corpo motore con acqua o in lavastoviglie. Pulire con un panno asciutto prima e dopo l'uso.

### Pulizia della base e dei rulli doppi

Al termine di ogni utilizzo smontare il rullo doppio dalla base con rullo per lasagne.

Non rimuovere i residui di impasto con corpi contundenti. Utilizzare un pennello morbido per pulire le parti più difficili.

La base con rulli per lasagne e i rulli doppi possono essere lavati nella parte superiore della lavastoviglie o comunque con acqua.

## Attenzione



Non usare detergenti abrasivi o utensili metallici per evitare di graffiare e danneggiare le superfici in acciaio.

Assicurarsi che tutti i componenti siano perfettamente asciutti da ogni eventuale residuo di umidità, prima di riporli.

## MESSA FUORI SERVIZIO

---

In caso di messa fuori servizio dell'apparecchio occorre disconnetterlo elettricamente. In caso di rottamazione si dovrà provvedere alla separazione dei vari materiali utilizzati nella costruzione dell'apparecchio e provvedere al loro smaltimento in base alla loro composizione e alle disposizioni di legge vigenti nel Paese di utilizzo.

## GUIDA ALLA SOLUZIONE DI ALCUNI PROBLEMI

---



In caso di anomalie di funzionamento, spegnere immediatamente l'apparecchio e sfilare la spina dalla presa elettrica.

Problemi	Cause	Rimedi
Il motore non si accende.	La spina non è inserita nella presa di corrente.	Inserire la spina nella presa di corrente.
	L'interruttore di accensione è posizionato su "0".	Accendere il motore selezionando la velocità desiderata.



## WIRTH REGARD TO THIS MANUAL

This appliance is made in conformity with appropriate European Regulations in force, to protect the user wherever possible from potential hazards. Even if you are familiar with this type of appliance, carefully read this manual before use. Only use this appliance for the purpose it is designed for in order to prevent accidents and damage. Keep this manual close by for future consultation. If you should decide to give this appliance to other people, remember to also include these instructions.

The information provided in this manual is marked with the following symbols indicating:



Danger for children



Danger due to electricity



Danger of damage originating from other causes



Warning – material damage

## INTENDED USE

You can use the appliance to roll out the pasta dough. You can prepare lasagne, tagliatelle, tagliolini, pappardelle and fettuccine.

This appliance is designed only and solely for private use, and is therefore to be considered unsuitable for industrial or professional purposes. No other use of the appliance is contemplated by the manufacturer, which is exempt from any liability for all types of damages caused by improper use of the appliance. Improper use also results in any form of warranty being forfeited. **Any modification of the appliance is forbidden.** It is forbidden to use the appliance with motors or accessories other than the provided ones.

## RESIDUAL RISKS

The constructive characteristics of the appliance, covered by this publication, do not allow to protect the user from dragging due to the rollers movement.

Attention



Danger of fingers, hair, clothing, bracelets and necklaces dragging. During use, make sure clothing, hair, and jewellery such as bracelets and necklaces cannot get caught in the appliance rollers.

## IMPORTANT SAFEGUARDS

### READ THESE INSTRUCTIONS CAREFULLY.

- This appliance is for household use only.
- We decline any responsibility resulting from misuse or any use other than those covered in this booklet.
- We suggest you keep the original box and packaging, as our free-of-charge service does not cover any damage resulting from inadequate packaging of the product when this is sent back to an Authorised Service Centre.
- This appliance can be used by persons who have reduced physical sensory or mental capabilities, or lack of experience and knowledge, only if they are monitored by a responsible person or if they have received and understood instructions regarding the appliance safe use and if they have understood the dangers which may arise during the appliance use:
- The appliance complies with Regulation (EC) No 1935/2004 of 27/10/2004 on the materials in contact with food.

### Danger for children

- This appliance must not be used by children.
- Children shall not play with the appliance or its components.
- Do not leave the packaging near children because it is potentially dangerous.
- Keep the appliance and its cord out of the reach of children.
- Do not let the power cord hang in a place where it could be grasped by a child.
- In the event that this appliance is to be disposed of, it is suggested that the power cord is cut off. It is also recommended that all potentially dangerous components including the power cord are rendered harmless to prevent personal injury. Do not let children play with the appliance or its components.

### Danger due to electricity

- Before connecting the unit to the power supply check that the voltage shown on the plate located under the appliance corresponds to the local mains.
- The use of extensions not approved by the manufacturer can result in damage to property and personal injury.
- If the power cord is damaged, it must be replaced by the manufacturer or by its Technical Assistance Service or by a similarly qualified person in order to avoid any hazard.
- Never put live parts into contact with water: It can cause a short circuit!
- The appliance must not be power supplied by external timers or separate remote-controlled systems.
- Remove the plug from the power outlet before cleaning or maintenance.
- Never touch the appliance, the plug and the power cable with wet hands.
- Do not immerse the motor body in water or other liquids.
- Do not use the appliance near water containers or sinks.
- Always turn off the motor switching the on/off switch on "0" and then unplug.
- If the motor body falls into water, do not try to reach it, but immediately remove the plug from the power socket.
- The components assembly and disassembly must be carried out with the appliance off and power cord unplugged from the power outlet.

### Danger of damage originating from other causes

- Choose an adequately illuminated and clean room with easily accessible power outlet.
- Never leave the appliance unattended when it is connected to the power supply.
- The appliance must not be used if it has been dropped, if there are visible signs of damage or leaks of water. Do not use the appliance if the power cord or the plug are damaged, or if the appliance is faulty. To prevent any accident, all repairs, including the replacement of the power cord, must be carried out by an Authorised Service Centre or by suitably qualified personnel.

 Warning – material damage

- The appliance must be used and left at rest on a stable surface.
- Always unwind the power cord before use.
- Do not pull the power cord to unplug the appliance.
- Do not use the appliance outdoors.
- Do not position the appliance on very hot surfaces or close to open flames to prevent the casing from being damaged.
- Do not place the appliance close to or on top of hot electric or gas cookers, or close to a microwave oven.
- Do not leave the appliance exposed to weathering ( rain, sun, etc.).
- ~~✗~~ To dispose of product correctly according to European Directive 2012/19/EU,  please refer to and read the provided leaflet enclosed with the product.
- **SAVE THESE INSTRUCTIONS FOR FUTURE REFERENCE**

## DESCRIPTION OF THE APPLIANCE

---

A - Double roller for pappardelle and fettuccine	G - Power cord + plug
B - Roller attachments	H - Motor body
C - Regulator for the dough thickness with 9 positions	I - On/off switch and speed selector
D - Base with lasagne rollers	J - Pulse button for pulse functioning
E - Support bracket	K - Drive shaft
F - Clamp	L - Crank handle
	M - Double roller for tagliatelle and tagliolini

### Identification data

The plate located under the appliance support base shows the following identification data:

- manufacturer and CE marking
- model (Mod.)
- serial number (SN)
- electrical supply voltage (V) and frequency (Hz)
- electrical power consumption (W)
- assistance toll-free phone number

When ordering at Authorized Service Centers, indicate the model and serial number.

## INSTRUCTIONS FOR USE

---

Before use

 Attention  
Check that the domestic mains voltage is the same as the voltage indicated on the label of the device.

 Attention  
Always set the on/off switch on "0" before plugging in.

Before using, make sure the motor can be shut down quickly in case of emergency:

Wash the components as described in the "Cleaning the appliance" paragraph.

The appliance can be used by hand with the crack handle (L), and the clamp (F) or with the motor (H).

Use the appliance with the motor



#### Attention

Danger of fingers, hair, clothing, bracelets and necklaces dragging. During use, make sure clothing, hair, and jewellery such as bracelets and necklaces cannot get caught in the appliance rollers.

- 1) Place the base with lasagne roller (D) on an horizontal surface capable of supporting its weight.
- 2) Insert the support bracket (E) in the right side of the appliance (Fig. 2).
- 3) Take the motor body and insert the drive shaft in the lasagne roller hole (Fig. 3).

**If the drive shaft does not enter, try to move the motor body up and down. The drive shaft (K) has to be aligned with the roller hole (Fig. 4).**

- 4) Hold the appliance with one hand and with the other push the motor to insert the support tab in the support bracket (Fig. 5). Push firmly (Fig. 6).
- 5) Make sure that the on/off switch is in the position "0" (Fig. 7). Insert the plug into a power outlet.
- 6) To start the motor set the on/off switch on the "I" or "II" position based on the desired speed: "I" for normal speed, "II" for turbo speed.
- 7) Pulse mode can be activated pressing the pulse button (J). Pulse mode can be activated only if the on/off switch is in the position "0". The rollers turn only when the button is pressed (Fig. 8).
- 8) Turn off the motor after use. Set the on/off switch in the position "0". Unplug it from the socket-outlet.

Do not use the appliance for more than one hour consecutively, then let rest for one hour.

Use the appliance by hand

- 1) Place the base with lasagne roller (D) on an horizontal surface capable of supporting its weight.
- 2) Insert the clamp (F) in the hole on the side of the base with lasagne rollers (Fig. 15).
- 3) Screw the clamp and block the base to the surface.
- 4) Insert the crank handle (L) in the hole of the desired roller (Fig. 16).

Use of the lasagne rollers

**If you want to prepare lasagne you can use only the base with lasagne rollers. It is not necessary to use the double rollers.**

- 1) Turn the regulator for the dough thickness counter-clockwise (Fig. 9). Towards "1" for a thicker dough.
- 2) Introduce between the lasagne rollers the dough previously prepared. Activate the motor or turn the crack handle clockwise to make the rollers turn. You will obtain a first dough sheet. If possible work the dough with both hands, hold the dough as stretched as possible, while you insert it and pull it out from the lasagne rollers.
- 3) Fold the dough in two. Dust the dough with flour. Roll out the dough again. Repeat the operation till you will have a uniform dough sheet.
- 4) To reduce the thickness of the dough you must reduce the distance between the rollers. Turn the regulator for the dough thickness clockwise. Towards "9" for a thinner dough.
- 5) Roll out the dough for several times, flouring it every time, till you will obtain the desired thickness.

**For an optimal result we suggest you to dust the dough with flour on each side every time.**

Use the double rollers

**before cutting the dough with the double rollers for pappardelle and fettuccine or for tagliatelle and tagliolini you need to roll out the dough. Use the lasagne rollers to roll out the dough.**

After making the dough sheets with the lasagne rollers you can cut the dough in the desired pasta format.

- 1) Remove the motor body (H) or the crack handle (L) from the lasagne rollers.
- 2) Choose the pasta format that you want to prepare and assemble the suitable roller on the base (Fig. 10).

Hook the roller on the roller attachments (B) (Fig. 11).

- 3) Insert the motor or the crack handle in the hole of the desired roller (Fig. 12).
- 4) If you insert the motor in the external hole of the rollers, it does not need to be fitted in the bracket.
- 5) Put an end of the dough sheet on the roller and activate the motor or turn the crack handle clockwise.

After using

- 1) At the end of each use unhook the motor from the support bracket. Pull out the drive shaft or the crack handle from the hole of the lasagne rollers or from one of the holes of the other rollers.
- 2) Unhook the support bracket opening the inner side (Fig. 14). Pull out the support bracket from the base side.
- 3) Wash the components as described in the "Cleaning the appliance" paragraph.

## APPLIANCE CLEANING

---



### Attention

All cleaning operations described below must be carried out with the appliance off and with the plug disconnected from the outlet.



### Attention

Good maintenance and regular cleaning preserve and keep the appliance operating efficiently for a longer period of time.

### Cleaning of the motor body

Never wash the motor body with water or in the dishwasher. Clean with a dry cloth before and after every use.

### Cleaning the base and the double rollers

At the end of each use remove the double roller from the base with lasagne rollers.

Do not remove the residual dough with blunt objects. Use a soft brush to clean the most difficult parts.

The base with lasagne rollers and the double rollers can be washed in the upper part of the dishwasher or with running water.



### Attention

Do not use abrasive detergents or metal utensils as they will scratch the steel surfaces.

Make sure that all the components are completely dry before storing them.

## SETTING THE MACHINE OUT OF SERVICE

---

In the case of decommissioning of the appliance, it must be electrically disconnected. In case of scrapping you will be required to separate the various materials used in the construction of the appliance and dispose of them according to their composition and to the applicable laws in the country of use.

## TROUBLESHOOTING

---



If there are problems with operation, immediately turn off the appliance and unplug it from the socket-outlet.

Problems	Causes	Remedies
The motor does not turn on.	The appliance is not plugged in.	Insert the plug into a power outlet.
	The on/off button is set on.	Turn the motor on, selecting the desired speed.

## A PROPOS DU MANUEL

---

Même si les appareils ont été réalisés en conformité avec les Normes européennes spécifiques en vigueur, et que toutes les pièces potentiellement dangereuses sont protégées, lisez avec attention ces avertissements et n'utilisez l'appareil que pour ce que il a été conçu, afin d'éviter les blessures et les dommages. Garder ce livret à portée de main pour les futures consultations. Si vous désirez ensuite céder cet appareil à d'autres personnes, rappelez-vous d'inclure ces instructions.

Les informations reportées dans ce manuel sont marquées des symboles suivants qui indiquent:



Danger pour les enfants



Danger électrique



Dangers provenant d'autres causes



Attention - dégâts matériels

## UTILISATION PRÉVUE

---

Vous pouvez utiliser l'appareil pour préparer les pâtes à la maison. Vous pouvez préparer les lasagne, tagliatelle, tagliolini et fettuccine. L'appareil est destiné seulement à un usage domestique et ne doit en aucun cas servir à des fins commerciales ou industrielles. Le fabricant ne prévoit aucune autre utilisation de l'appareil et il ne pourra être tenu pour responsable en cas de dommage d'une quelconque nature, provoqué par un emploi inapproprié de l'appareil. Un usage inapproprié déterminerait également l'annulation de toute forme de garantie. Toutes modifications à l'appareil sont interdites. L'utilisation de l'appareil avec des moteurs et accessoires différentes de ceux en dotation.

## RISQUES RÉSIDUELS

---

Les caractéristiques de construction de l'appareil dont il est question ici, ne permettent pas de protéger l'utilisateur de l'entraînement du aux rouleaux en mouvement.



Attention

Danger de entraînement de doigts, cheveux, vêtements ou colliers et bracelets. Pendant l'utilisation, il faut toujours s'assurer que les vêtements, cheveux et bijoux (colliers, bracelets) ne s'accrochent pas aux rouleaux de l'appareil.

## CONSEILS DE SÉCURITÉ

---

### LISEZ ATTENTIVEMENT CES INSTRUCTIONS.

- L'appareil a été exclusivement conçu pour un usage domestique.
- Le constructeur décline toute responsabilité pour une utilisation erronée ou pour des emplois autres que ceux prévus par ce livret.
- Il est conseillé de conserver l'emballage d'origine vu que l'assistance gratuite ne joue pas pour les dommages causés par un emballage du produit non adéquat lors de l'expédition à un service après-vente agréé.
- L'appareil peut être utilisé par des personnes ayant des capacités physiques, sensorielles ou mentales réduites, ou dépourvues d'expérience, de connaissance, à condition qu'elles soient suivies par un adulte responsable ou qu'elles aient compris les instructions fournies concernant l'utilisation en toute sécurité et des dangers pouvant découler de l'utilisation.
- L'appareil est conforme au règlement (EC) N° 1935/2004 du 27/10/2004 sur les matériaux en contact avec les aliments.

## Danger pour les enfants

- Cet appareil ne doit pas être utilisé pas les enfants.
- Les enfants ne doivent pas jouer avec l'appareil.
- Les éléments de l'emballage ne doivent pas être laissés à la portée des enfants car ils représentent une source de danger.
- Conserver l'appareil et son câble hors de la portée des enfants.
- Ne pas laisser le cordon pendre dans un endroit où il pourrait être saisi par un enfant.
- Lorsqu'on décidera de jeter cet appareil, il est recommandé de le mettre hors d'usage en coupant le câble d'alimentation. Il est également recommandé de protéger les parties susceptibles de constituer un danger spécialement pour les enfants qui pourraient se servir de l'appareil pour jouer.

## Danger électrique

- Avant de brancher le chargeur au réseau d'alimentation contrôler que le voltage indiqué sur la plaque sous le chargeur correspond à celui du réseau.
- L'utilisation de rallonges électriques non autorisées par le fabricant de l'appareil peut causer des dommages et provoquer également des accidents.
- Si le cordon d'alimentation est endommagé, il doit être substitué par le Fabricant ou par son service d'Assistance Technique ou par une personne avec une qualification pareille, pou éviter chaque risque.
- Ne jamais mettre les parties électriques sous tension en contact avec l'eau: un court-circuit peut se produire
- L'appareil ne doit pas être alimenté à travers des minuteriers externes ou des dispositifs séparés télécommandés.
- Débrancher la prise de courant avant chaque intervention de nettoyage ou d'entretien.
- Ne pas toucher l'appareil, la fiche et le cordon d'alimentation avec les mains mouillées.
- Ne jamais plonger le corps moteur dans l'eau ou d'autres liquides.
- Ne pas utiliser l'appareil à proximité des conteneurs d'eau ou des éviers.
- Éteindre le moteur positionnant l'interrupteur marche/arrêt sur "0" et débrancher la fiche du courant.
- Si le corps moteur tombe dans l'eau, il ne faut pas essayer de le prendre mais débrancher immédiatement la fiche de la prise de courant.
- Toutes les opérations de montage et démontage du moteur doivent toujours être effectuées quand la fiche de courant est débranchée.

## Dangers provenant d'autres causes

- Choisir un endroit assez éclairé, propre et avec une prise de courant facilement accessible.
- Ne laissez pas l'appareil sans surveillance lorsqu'il est branché.

- Il ne faut pas utiliser l'appareil s'il est tombé, s'il présente des signes visibles de détérioration ou en cas de fuite d'eau. N'utilisez pas l'appareil si le cordon électrique ou la prise sont endommagés, ou si l'appareil est défectueux. Toutes les réparations, y compris le remplacement du cordon d'alimentation, doivent exclusivement être effectuées dans un centres d'assistance après-vente Ariete ou par des techniciens agréés Ariete, de façon à prévenir les risques éventuels.



### Attention - dégâts matériels

- Il faut utiliser et laisser l'appareil au repos sur une surface stable.
- Déroulez toujours le câble avant utilisation.
- Ne pas débrancher la fiche de la prise de courant en tirant sur le cordon.
- Ne pas utiliser l'appareil en plein air.
- Ne pas mettre l'appareil sur des surfaces très chaudes ou à proximité des flammes nues pour éviter que le corps de l'appareil puisse être endommagé.
- Ne pas disposer l'appareil à proximité ou au-dessus des fours électriques ou à gaz, ou à proximité d'un four micro-ondes.
- Ne pas laisser l'appareil exposé aux agents atmosphériques (pluie, soleil, etc.).
- ✗ Pour l'élimination correcte du produit aux termes de la Directive Européenne 2012/19/EU, nous vous prions de lire le feuillet qui accompagne le produit.

## • CONSERVER CES INSTRUCTIONS

### DESCRIPTION DE L'APPAREIL

A - Double rouleau de découpage pour pappardelle et fettuccine	G - Cordon d'alimentation avec fiche
B - Encastremets des rouleaux	H - Corps du moteur
C - Bouton de régulation de l'épaisseur des pâtes avec 9 positions	I - Interrupteur marche/arrêt et sélection de la vitesse
D - Base avec rouleau pour lasagne	J - Touche "PULSE" de fonctionnement à impulsions
E - Étrier d'appui	K - Pivot
F - Serre joint	L - Manivelle
	M - Double rouleau de découpage pour tagliatelle et tagliolini

### Données d'identification

Sur la plaque situé sous la base de soutien de l'appareil sont reportés les données d'identifications de l'appareil suivantes:

- fabricant et marque CE
- modèle (Mod.)
- n° di matricule (SN)
- tension d'alimentation (V) et fréquence (Hz)
- puissance électrique absorbée (W)
- numéro vert

En cas de demande envoyée à un Centre d'Assistance Agréé, ne pas oublier d'indiquer le modèle et le numéro de matricule.



## MODE D'EMPLOI

---

### Avant l'utilisation



#### Attention

Contrôler que la tension du réseau domestique soit la même que celle indiquée sur la plaquette de données techniques de l'appareil.



#### Attention

Il faut toujours positionner l'interrupteur marche/arrêt sur "0" avant de brancher la fiche à la prise électrique.

Contrôler, avant l'utilisation, d'être en mesure de pouvoir arrêter rapidement le moteur en cas de besoin.

Laver les composants comme décrit dans le paragraphe "Nettoyage de l'appareil".

Vous pouvez utiliser l'appareil manuellement avec la manivelle (L), et le serre-joint (F) ou le moteur (H).

### Utiliser l'appareil avec le moteur



#### Attention

Danger de entraînement de doigts, cheveux, vêtements ou colliers et bracelets. Pendant l'utilisation, il faut toujours s'assurer que les vêtements, cheveux et bijoux (colliers, bracelets) ne s'accrochent pas aux rouleaux de l'appareil.

- 1) Positionner la base avec rouleau pour lasagne (D) et le moteur sur un plan de travail horizontal et stable en mesure d'en supporter le poids.
- 2) Accrocher l'étrier d'appui (E) sur le côté droit de l'appareil (Fig. 2).
- 3) Prendre le corps moteur et l'approcher au trou de la base avec rouleau pour lasagne (Fig. 3).

Si le pivot ne s'insère pas, essayez de le tourner en haut ou en bas. Le pivot (K) doit être aligné avec le trou du rouleau (Fig. 4).

- 4) Tenir la machine d'une main et appuyer sur le moteur avec l'autre pour insérer l'ailette d'appui dans l'étrier d'appui (Fig. 5). Bien presser (Fig. 6).
- 5) Vérifier que l'interrupteur de marche/arrêt est positionné sur "0" (Fig. 7). Introduire la fiche dans la prise de courant.
- 6) Pour actionner le moteur, positionner sur l'interrupteur de marche/arrêt sur "I" ou bien "II" selon la vitesse souhaitée: "I" vitesse normale, "II" vitesse turbo.
- 7) Il est possible d'activer un fonctionnement à impulsions du moteur en appuyant sur la touche "PULSE" (J). Le fonctionnement à impulsion est activable seulement si l'interrupteur de marche/arrêt est positionné sur "0". Les rouleaux tournent seulement à la pression de la touche (Fig. 8).
- 8) Une fois le travail terminé, éteindre le moteur. Positionner l'interrupteur marche/arrêt sur "0". Débrancher la fiche de la prise de courant.

Ne pas faire fonctionner l'appareil pour plus d'une heure et puis le laisser reposer pour une heure.

### Utiliser l'appareil manuellement

- 1) Positionner la base avec rouleau pour lasagne et le moteur sur un plan de travail horizontal et stable en mesure d'en supporter le poids.
- 2) Insérer le serre joint (D) dans le trou sur le côté de la base avec rouleau pour lasagne (Fig. 15).
- 3) Serrer le serre joint et bloquer la base au plan de travail.
- 4) Insérer la manivelle (L) dans le trou souhaité (Fig. 16).

### Usage du rouleau pour lasagne

Si vous voulez préparer des lasagne Vous pouvez utiliser seulement la base avec rouleau pour lasagne. Il n'est pas nécessaire utiliser les doubles rouleaux.

- 1) Tourner en sens antihoraire le bouton de régulation de l'épaisseur des pâtes (Fig. 9). Vers "1" pour des pâtes plus épaisses.
- 2) Introduire dans le rouleau pour lasagne des pâtes préparée précédemment. Actionner le moteur ou tourner la manivelle en sens horaire pour faire tourner les rouleaux. Vous aurez ainsi des première pâtes. Travaillez des pâtes avec deux mains si possible, et tenir des pâtes bien tendues soi en entrée que en sortie des rouleau pour lasagne.
- 3) Plier des pâtes en deux. Fariner des pâtes. Repasser des pâtes entre le rouleau. Répéter l'opération jusqu'à quand les pâtes auront une consistance homogène.
- 4) Pour diminuer l'épaisseur il faut réduire la distance entre les rouleaux pour. Tourner en sens horaire le bouton de régulation de l'épaisseur des pâtes. Vers "9" pur des pâtes plus fines.
- 5) Passer les pâtes plusieurs fois entre les rouleaux pour lasagne, en la farinant chaque fois, jusqu'à quand Vous auriez obtenu l'épaisseur souhaité.

Pour un résultat optimale farinez les pâtes chaque fois sur chaque coté.

Usage des rouleaux doubles

**Avant de découper les pâtes avec les rouleaux doubles pour pappardelle et fettuccine ou pour tagliatelle et tagliolini il faut tirer les pâtes. Utiliser le rouleau pour lasagne pour tirer les pâtes.**

Après avoir tiré les pâtes à travers le rouleau pour lasagne il est possible les découper pour obtenir le tipe de pâtes souhaitée.

- 1) Enlever le corps moteur (H) ou la manivelle (L) du rouleau pour lasagne.
- 2) Choisissez les pâtes que Vous voulez préparer et accrochez les rouleau souhaité sur la base (Fig. 10). Accrocher le rouleau aux encastremets des rouleaux (B) (Fig. 11).
- 3) Insérer le moteur ou la manivelle dans le trou du rouleau souhaité (Fig. 12).
- 4) Si le pivot du moteur est inséré dans le trou plus à l'extérieur, il s'appuyé sans être encastré.
- 5) Appuyer une extrémité des pâtes sur le rouleau et activer le moteur ou tourner la manivelle dans le sens horaire.

Après l'usage

- 1) Après chaque utilisation enlever le moteur de l'étrier d'appui. Enlever le pivot du moteur ou la manivelle du trou des rouleaux pour lasagne ou de l'un des trous des autres rouleau.
- 2) Décrocher et extraire l'étrier d'appui en écartant le côté intérieur (Fig. 14). Enlever l'étrier d'appui du coté de la base.
- 3) Laver les composants comme décrit dans le paragraphe "Nettoyage de l'appareil".

## NETTOYAGE DE L'APPAREIL

---



Attention

Toutes les opérations de nettoyage indiquées ci-dessous doivent être effectuées à appareil éteint et avec la fiche électrique débranchée de la prise de courant.



Attention

Un entretien et un nettoyage réguliers préservent l'appareil et prolongent son efficacité.

Nettoyage du corps moteur

Le moteur ne doit jamais être lavé à l'eau ou au lave-vaisselle. Nettoyer avec un chiffon sec avant et après l'usage.

Nettoyage de la base et des doubles rouleaux

Après chaque usage enlever le double rouleau de la base avec rouleau pour lasagne.

Ne pas enlever les résidus des pâtes avec des instruments contondants. Utiliser un pinceau doux pour nettoyer les parties plus difficiles.

Vous pouvez laver la base avec rouleau pour lasagne dans la partie supérieure de la lave vaisselle.



### Attention

Ne pas utiliser de détergents abrasifs ou d'ustensiles métalliques pour éviter de rayer ou abimer les surfaces en acier.

S'assurer que tous les parties sont parfaitement sèches avant de les ranger.

## MISE HORS SERVICE

---

Débrancher l'appareil si on doit le mettre hors service. Si on doit jeter l'appareil, il faut tout d'abord la démembrer et séparer les différents matériaux qui la composent, afin de les jeter selon les critères du tri sélectif imposés par les lois nationales en vigueur.

## COMMENT REMÉDIER AUX INCONVÉNIENTS SUIVANTS

---



En cas de fonctionnement anormal, éteindre immédiatement l'appareil et débrancher la fiche de la prise de courant.

Problèmes	Causes	Remèdes
Le moteur ne démarre pas.	La fiche n'est pas insérée dans la prise électrique.	Introduire la fiche dans la prise de courant.
	L'interrupteur de marche/arrêt est positionné sur.	Mettre le moteur en marche en sélectionnant la vitesse souhaitée.

## ZU DIESER BEDIENUNGSANLEITUNG

---

Auch wenn die Geräte entsprechend der geltenden Europäischen Normen hergestellt wurden und daher alle potentiell gefährlichen Teile geschützt sind, müssen, um Unfälle und Schäden zu vermeiden, diese Hinweise aufmerksam gelesen und das Gerät nur für den Zweck verwendet werden, für den es vorgesehen wurde. Die Bedienungsanleitung auch für späteres Nachschlagen stets griffbereit aufbewahren. Soll dieses Gerät an andere Personen abgegeben werden, bitte daran denken, auch die Bedienungsanleitung mit auszuhandigen. Die in dieser Bedienungsanleitung aufgeführten Informationen sind mit den nachstehenden Symbolen gekennzeichnet, die auf folgendes hinweisen:



Gefahr für Kinder



Gefahr wegen Strom



Schadensgefahr wegen anderer Ursachen



Achtung - Sachschäden

## VORGESEHENER GEBRAUCH

---

Das Gerät dient zum Ziehen von hausgemachter Pasta. Damit kann man den Teig für Lasagne, Tagliatelle, Tagliolini, Pappardelle und Fettuccine vorbereiten.

Das Gerät ist nur für den Hausgebrauch vorgesehen und darf nicht für gewerbliche oder industrielle Zwecke verwendet werden. Der Hersteller schließt jede andere Verwendung des Geräts aus sowie jede Haftung für Schaden aller Art, die durch eine unsachgemäße Verwendung des Geräts verursacht worden sind. Bei einem ungeeigneten Einsatz verfallen alle Garantieansprüche. Das Gerät darf auf keinem Fall geändert werden. Das Gerät darf nicht mit Motoren oder Zubehör verwendet werden, die nicht mit dem Gerät selbst mitgeliefert wurden.

## RESTRISIKEN

---

Die Baumerkmale des Geräts, das in diesem Handbuch beschrieben wird, gestatten es nicht, den Benutzer von der Walzenrollbewegung zu schützen.



Achtung

Schleppgefahr für Finger, Haare, Kleider, Armbänder oder Ketten. Während des Gebrauchs achten, dass Kleider, Haare, Juwelen wie Armbänder oder Ketten sich nicht zwischen den Gerätewalzen ein-klemmen.

## WICHTIGE SICHERHEITSHINWEISE

---

### DIE BEDIENUNGSANLEITUNG VOR DEM GEBRAUCH AUFMERKSAM LESEN.

- Das Gerät ist nur für die haushaltübliche Verwendung geeignet.
- Wir übernehmen keine Haftung bei einem falschen oder in dieser Anleitung nicht vorgesehenen Einsatz.
- Wir empfehlen die Originalverpackungen aufzubewahren, da die kostenlose Leistung des Kundendiensts für Transportschäden, die durch falsche Verpackung bei der Spedition zum Kundendienst entstehen, nicht vorgesehen ist.
- Dieses Gerät ist nicht geeignet für die Verwendung durch Personen mit eingeschränkter Wahrnehmung oder vermindert physischen oder geistigen Fähigkeiten oder einem Mangel an Erfahrung und Kenntnissen, sofern sie nicht durch eine für ihre Sicherheit verantwortliche Person beaufsichtigt und/oder bei der sicheren Bedienung des Gerätes angeleitet werden.

- Das Gerät entspricht der Verordnung (EG) Nr. 1935/2004 vom 27. Oktober 2004 über Materialien und Gegenstände, die dazu bestimmt sind, mit Lebensmitteln in Berührung zu kommen.

### Gefahr für Kinder

- Dieses Gerät darf von Kindern nicht verwendet werden.
- Kinder dürfen mit dem Gerät nicht spielen.
- Die Verpackungsteile von Kindern fernhalten, da diese eine mögliche Gefahrenquelle bilden.
- Das Gerät und das Stromkabel außerhalb der Reichweite von Kindern halten.
- Das Kabel darf nicht an Stellen hängen, wo es Kinder anfassen könnten.
- Soll das Gerät als Abfall entsorgt werden, empfehlen wir es durch Abschneiden des Anschlusskabels unbrauchbar zu machen. Wir empfehlen außerdem die Geräteteile unschädlich zu machen, die besonders für Kinder gefährlich sein könnten, falls sie eventuell das Gerät für ihre Spiele verwenden sollten.

### Gefahr wegen Strom

- Bevor Sie das Gerät an das Stromnetz anschließen, prüfen Sie, ob die lokale Netzspannung den Angaben auf dem am Geräteboden angebrachten Typenschild entspricht.
- Der Einsatz von nicht vom Hersteller zugelassenen Verlängerungskabeln kann Schäden und Unfälle verursachen.
- Wenn das Versorgungskabel beschädigt ist, muss es vom Hersteller oder vom seinem Kundendienst, oder auf jedem Fall von einem entsprechend qualifizierten Techniker ersetzt werden, um jeden Risiko zu vermeiden.
- Die unter Spannung stehenden Geräteteile dürfen nicht in Kontakt mit Wasser kommen: es besteht Kurzschlußgefahr!
- Die Stromversorgung des Geräts darf nicht durch externe Zeitschaltuhren oder durch getrennte fernbediente Anlagen erfolgen.
- Vor jeder Wartung oder Reinigung, den Stecker aus dem Gerät ziehen.
- Das Gerät darf nicht mit nassen Händen angefasst werden.
- Den Motorkörper nie im Wasser oder anderen Flüssigkeiten eintauchen.
- Das Gerät neben Wasserbehältern oder Waschbecken verwenden.
- Den Motor durch Schieben der Einschalttaste auf „0“ ausschalten und den Stecker aus der Stromdose ziehen.
- Wenn der Motorkörper in Wasser fällt, sofort den Stecker aus der Steckdose ziehen und vermeiden, den Motorkörper zu erreichen.
- Das Zusammenbauen und die Demontage der Teile sind bei ausgeschaltetem Gerät und bei getrenntem Stecker auszuführen.

### Schadensgefahr wegen anderer Ursachen

- Einen ausreichend beleuchteten, sauberen Raum wählen. Dabei muss die Stromsteckdose leicht zugänglich sein.

- Das Gerät nie unbeaufsichtigt lassen solange es am Stromnetz angeschlossen ist.
- Das Gerät darf nicht verwendet werden, wenn es gestürzt ist, sichtbare Schäden oder Wasserverluste aufweist. Das Gerät darf nicht benutzt werden, wenn das Stromkabel oder der Stecker beschädigt sind. Um jegliches Risiko vorzubeugen, dürfen alle Reparaturen, einschließlich des Stromkabelwechsels, nur durch das Service Center Ariete bzw autorisierte Ariete-Fachtechniker durchgeführt werden.



### Achtung - Sachschäden

- Das Gerät auf einer festen Unterlage benutzen und abstellen.
- Vor Gebrauch stets das Kabel abwickeln.
- Nie den Stecker am Anschlusskabel durchs Ziehen aus der Steckdose abtrennen.
- Das Gerät darf nicht im Freien benutzt werden.
- Das Gerät nicht auf heißen Oberflächen oder in der Nähe von offenen Flammen stellen, um zu vermeiden, dass das Gehäuse beschädigt wird.
- Das Gerät nicht in der Nähe von oder auf heißen Elektro- oder Gasherden oder in der Nähe von einem Mikrowellenherd aufstellen.
- Das Gerät darf nicht den Witterungseinflüssen (Regen, Sonne, uws.) ausgestellt werden.).

 Zur korrekten Entsorgung des Produkts gemäß Europa-Richtlinie 2012/19/EU bitte das beiliegende Informationsblatt lesen.

## • DIE BEDIENUNGSANLEITUNG STETS GUT AUFBEWAHREN

### GERÄTEBESCHREIBUNG

---

A - Doppelwalze für Pappardelle und Fettuccine	H - Motorkörper
B - Walzenhalter	I - Einschalttaste und Geschwindigkeitsauswahl
C - Einstellgriff für Teigdichte - 9 Positionen	J - Taste „PULSE“ für Impulsbetrieb
D - Basis mit Lasagne-Walzen	K - Motorzapfen
E - Stützhaken	L - Kurbel
F - Klemme	M - Doppelwalze für Tagliatelle und Tagliolini
G - Anschlusskabel + Stecker	

### Identifikationsangaben

Auf dem Typenschild unter der Gerätbasis sind folgenden Identifikationsdaten angegeben:

- Hersteller und EC-Markierung
- Modell (Mod.)
- Seriennummer (SN)
- Versorgungsspannung (V) und Frequenz (Hz)
- Leistungsaufnahme (W)
- Gratisnummer Kundendienst

Für eventuelle Anfragen an den autorisierten Service Center sollen Modell und Seriennummer angegeben werden.

## Vor dem Gebrauch



### Achtung

Überprüfen, ob die Netzspannung der Hausinstallation mit den Angaben auf dem Typenschild des Geräts entspricht.



### Achtung

Die Einschalttaste immer auf „0“ einstellen, bevor man den Stecker an der Stromdose anschließt.

Vor dem Gebrauch sicherstellen, dass es möglich ist, den Motor im Notfall schnell zu stoppen.

Die Bestandteile laut der Anweisungen im Abschnitt "Reinigung des Geräts" spülen.

Das Gerät kann manuell mit dem Kurbel (L) und der Klemme (F) oder mit dem Motor (H) verwendet werden.

## Verwendung des Geräts mit dem Motor



### Achtung

Schleppgefahr für Finger, Haare, Kleider, Armbänder oder Ketten. Während des Gebrauchs achten, dass Kleider, Haare, Juwelen wie Armbänder oder Ketten sich nicht zwischen den Gerätewalzen einklemmen.

- 1) Die Basis mit den Lasagne-Walzen (D) auf eine waagerechte und stabile Stützfläche stellen, die das Gewicht des Geräts tragen kann.
- 2) Den Stützhacke (E) in die linke Seite des Geräts (Abb. 2) einstecken.
- 3) Den Motorkörper nehmen und den Motorzapfen in das Loch der Lasagnewalze (Abb. 3) annähern.

Wenn der Motorzapfen sich nicht einfügt, versuchen Sie, den Motorkörper nach oben oder nach unten drehen. Der Motorzapfen (K) muss sich mit dem Loch der Walze einreihen (Abb. 4).

- 4) Mit einer Hand die Basis halten und mit der anderen Hand den Motorkörper nach unten schieben, um den Stützflügel des Motorkörpers in den Stützhaken einstecken (Abb. 5). Gut drücken (Abb. 6).
- 5) Überprüfen, ob die Einschalttaste in Position „0“ ist (Abb. 7). Den Stecker in die Stromsteckdose einstecken.
- 6) Um den Motor zu betätigen, die Einschalttaste auf die Position „I“ oder „II“ einstellen, je nach der gewünschten Geschwindigkeit: „I“ normale Geschwindigkeit, „II“ Turbo-Geschwindigkeit.
- 7) Man kann einen Impulsbetrieb des Motors mit der Taste PULSE (J) aktivieren. Die PULSE-Funktion kann man aktivieren, nur wenn die Einschalttaste sich auf Position „0“ befindet. Die Walzen drehen, wenn die Taste gedrückt ist (Abb. 8).
- 8) Am Ende der Arbeit, den Motor ausschalten. Die Einschalttaste auf die Position „0“ stellen. Den Stecker aus der Stromsteckdose ziehen.

Das Gerät darf nicht länger als eine Stunde funktionieren, danach muss es eine Stunde ruhen.

## Das Gerät manuell bedienen

- 1) Die Basis mit den Lasagne-Walzen (D) auf eine waagerechte und stabile Stützfläche stellen, die das Gewicht des Geräts tragen kann.
- 2) Die Klemme (F) in das Loch an der Seite der Basis mit den Lasagne-Walzen einstecken (Abb. 15).
- 3) Die Klemme zuschrauben und die Basis auf der Stützfläche festmachen.
- 4) Den Kurbel (L) in das Loch der gewünschten Walze einstecken (Abb. 16).

## Verwendung der Lasagne-Walzen

Wenn Sie die Lasagne vorbereiten möchten, können Sie nur die Basis mit den Lasagne-Walzen verwenden. Es ist nicht nötig, die Doppelwalze zu montieren.

- 1) Den Kurbel für die Einstellung der Teigdicke gegen den Uhrzeigersinn drehen (Abb. 9). Gegen „1“ drehen, um einen dickeren Teig zu erhalten.
- 2) Den vorher vorbereiteten Teig in die Lasagne walzen einstecken. Den Motor starten und den Kurbel im

Uhrzeigersinn drehen, um die Lasagne walzen zu drehen. So erhält man einen ersten Blätterteig. Den Ziehvorgang begleiten, indem man sich, wenn möglich, mit beiden Händen hilft, um den Teig sowohl vor als auch nach den Lasagne walzen so viel wie möglich zu ziehen.

- 3) Den Teig falten. Den Teig mit Mehl bestreuen. Den Teig zwischen den Walzen ziehen. Den Vorgang soweit wiederholen, bis man einen gleichmäßigen Teig erhält.
- 4) Um die Dicke des Teigs zu reduzieren, muss man den Abstand zwischen den Lasagne walzen verkleinern. Den Kurbel für die Einstellung der Teigdicke in Uhrzeigersinn drehen. Gegen „9“ drehen, um einen dünneren Teig zu erhalten.
- 5) Den Teig mehrmals zwischen den Lasagne walzen ziehen, dabei ihn jedes Mal gut mit Mehl bestreuen, bis die gewünschte Dicke erreicht wird.

**Um eine optimales Ergebnis zu erzielen, empfiehlt man, bei jedem Ziehvorgang den Teig auf beiden Seiten mit Mehl zu bestreuen.**

Verwendung der Doppelwalzen

Bevor man den Teig mit den Doppelwalzen für Pappardelle und Fettuccine oder für Tagliatelle und Tagliolini schneidet, muss man den Teig ziehen. Um den Teig zu ziehen, die Lasagne walze verwenden.

Nachdem der Teig durch die Lasagne walze gezogen wurde, kann man den gezogenen Teig schneiden, um die gewünschte Pastaform zu erhalten.

- 1) Den Motorkörper (H) und den Kurbel (L) aus den Lasagne walze entfernen.
- 2) Die Art Pasta, die Sie vorbereiten möchten, auswählen und die gewünschte Walze an der Basis montieren (Abb. 10). Die Walze an den Walzenhalter (B) einstecken (Abb. 11).
- 3) Den Motor oder den Kurbel in das entsprechende Loch für die gewünschte Walze einstecken (Abb. 12).
- 4) Wenn der Motorzapfen in das äußere Loch der Doppelwalzen eingesteckt wird, wird er einfach abgestützt und nicht eingehackt.
- 5) Ein Ende des Teigs an der Walze legen und den Motor starten oder den Kurbel in Uhrzeigersinn drehen.

### **Nach dem Gebrauch**

- 1) Am Ende des Gebrauchs den Motor aus dem Stützhalter nehmen. Den Motorzapfen oder den Kurbel aus dem Lasagne walzenloch oder aus einem der Löcher der anderen Walzen ausstecken.
- 2) Den Stützhalter aushacken, indem man die innere Seite spreizt (Abb. 14). Den Stützhalter aus der Basisseite herausnehmen.
- 3) Die Bestandteile laut der Anweisungen im Abschnitt "Reinigung des Geräts" spülen.

## **PFLEGE DES GERÄTES**

---



Achtung

Alle unten angegebenen Reinigungsaktionen müssen mit ausgeschaltetem Gerät und ausgesteckter Stromstecker ausgeführt werden.



Achtung

Gute und regelmäßige Wartungs- und Reinigungseingriffe schützen und erhalten das Gerät für eine längere Zeit wirksam.

### **Reinigung des Motorkörpers**

Den Motorkörper nie mit Wasser oder in der Spülmaschine spülen. Mit einem trockenen Lappen vor und nach dem Gebrauch waschen.

Reinigung der Basis und der Doppelwalzen

Am Ende des Gebrauchs die Doppelwalze aus der Basis mit der Lasagne walze herausnehmen.

Teigreste nicht mit spitzen Gegenständen entfernen. Einen weichen Pinsel zur Reinigung der schwierigen Stellen verwenden.



Die Basis mit den Lasagne walzen und den Doppelwalzen können auf der oberen Stufe der Spülmaschine und nur mit Wasser gespült werden.



**Achtung**

Keine scheuernde Reinigungsmittel oder Metallgegenstände verwenden, um die Stahlflächen nicht zu beschädigen.

Sicherstellen, dass alle Teile trocken sind und keine Feuchtigkeitsreste aufweisen, bevor Sie sie aufräumen.

### AUSSERBETRIEBSETZUNG

---

Wenn das Gerät außer Betrieb gesetzt wird, bitte es von dem Stromnetz trennen. Im Falle der Verschrottung, muss man die unterschiedlichen Materialien, die für den Bau des Geräts verwendet wurden trennen und entsprechend ihrer Zusammenstellung und der im Verwendungsland gültigen Normen gültigen entsorgen.

### WAS TUN, WENN ES PROBLEME GIBT

---



Bei Betriebsstörungen, das Gerät sofort ausschalten und den Stecker aus der Steckdose trennen.

Probleme	Ursachen	Abhilfe
Der Motor startet nicht.	Der Stecker wurde nicht in die Stromdose eingesteckt.	Den Stecker in die Stromsteckdose einstecken.
	Die Einschalttaste ist auf eingestellt.	Den Motor starten und dabei die gewünschte Geschwindigkeit auswählen.

## A PROPÓSITO DE ESTE MANUAL

---

Aunque los aparatos hayan sido realizados según las Normativas europeas específicas vigentes y estén por lo tanto protegidos en todas las partes potencialmente peligrosas, lean con atención estas advertencias y utilicen el aparato sólo para el uso al que ha sido destinado, para evitar accidentes y daños. Mantenga siempre al alcance este manual para futuras consultas. Si quiere ceder este aparato a otras personas, recuerde incluir también estas instrucciones. Las informaciones contenidas en este manual están marcadas por los siguientes símbolos que indican:



Peligro para los niños



Peligro debido a electricidad



Peligro de daños debidos a otras causas



Atención - daños materiales

## USO PREVISTO

---

Se puede utilizar el aparato para extender la pasta casera. Es posible preparar lasañas, tallarines, tagliolini, papardelle y fettuccine. Este aparato ha sido proyectado solo para un uso privado y por lo tanto se debe considerar inadecuado para un uso comercial o industrial. El fabricante no prevé ningún otro uso del aparato y se exime de toda responsabilidad por daños y perjuicios de cualquier naturaleza, generados por el manejo incorrecto del aparato. El uso inapropiado, además, anula todo tipo de garantía. Está prohibido modificar de cualquier forma el dispositivo. Está prohibido utilizar el aparato con motores y accesorios diferentes de aquellos en dotación.

## RIESGOS RESTANTES

---

Las características de construcción del aparato, objeto de esta publicación, no permiten proteger al usuario del arrastre debido a los rodillos en movimiento.



Atención

Peligro de arrastre de los dedos, cabello, ropa o pulseras y collares. Durante el uso asegúrese de que la ropa, el pelo, las joyas como collares o pulseras, no se enganchen entre los rodillos del aparato.

# ADVERTENCIAS IMPORTANTES PARA LA SEGURIDAD

---

## LEA ATENTAMENTE ESTAS INSTRUCCIONES.

- El aparato está destinado exclusivamente al uso doméstico.
- No se asumen responsabilidades por un uso incorrecto o por empleos diferentes a los previstos en este manual de instrucciones.
- Se recomienda conservar el embalaje original, ya que la asistencia gratuita no concierne los daños causados por un embalaje no adecuado del producto al momento del envío a un Centro de Asistencia Autorizado.
- El aparato puede ser utilizado por personas con capacidades físicas, sensoriales o mentales reducidas, o con falta de experiencia o de conocimiento, sólo bajo la supervisión de una persona responsable o si han recibido y comprendido las instrucciones sobre el uso del aparato en seguridad y si han comprendido los peligros presentes durante el uso.
- El aparato cumple con el reglamento (EC) N° 1935/2004 del 27/10/2004 relativo a los materiales en contacto con alimentos.

## Peligro para los niños

- Los niños no deben utilizar este aparato.
- Los niños no deben jugar con el aparato.
- Los elementos del embalaje no se deben dejar al alcance de los niños, ya que podrían originar peligros.
- Mantenga el aparato y el cable fuera del alcance de los niños.
- No dejen colgar el cable en lugares donde podría ser agarrado por un niño.
- Si se decide dejar de utilizar el aparato, antes de tirarlo a la basura se recomienda cortar el cable de alimentación. Se recomienda además eliminar las partes del aparato que puedan originar peligro, especialmente para los niños, que podrían utilizarlo para sus juegos.

## Peligro debido a electricidad

- Antes de conectar el aparato a la red de alimentación controle que el voltaje indicado en la placa situada debajo del aparato corresponda al voltaje de la red local.
- El uso de cables alargadores no autorizados por el fabricante puede provocar daños y accidentes.
- Si el cable de alimentación está dañado debe ser reemplazado por el fabricante o por su servicio de asistencia técnica o bien por una persona con calificación similar, para evitar cualquier riesgo.
- No coloque nunca las partes bajo tensión en contacto con el agua: ¡puede provocar un corto circuito!
- El aparato no debe ser alimentado por temporizadores exteriores o con otros equipos controlados a distancia.
- Desenchufe la máquina antes de efectuar las operaciones de limpieza o mantenimiento.
- No toque el aparato, la clavija y el cable de alimentación con las manos mojadas.
- No sumerja el bloque motor en agua ni en otros líquidos.
- No utilice el aparato cerca de contenedores de agua o fregaderos.
- Apague siempre el motor poniendo el interruptor de encendido en "0" y desenchufe la clavija de la toma de corriente.
- Si la unidad cae al agua no intente cogerla, y retire inmediatamente la clavija de la toma de corriente.
- Las operaciones de montaje y desmontaje de los componentes deben realizarse con la máquina apagada y la clavija desconectada de la toma de corriente.

## Peligro de daños debidos a otras causas

- Elija un ambiente con suficiente iluminación, limpio y con una toma de corriente fácilmente accesible.
- No deje sin vigilancia el aparato mientras esté conectado a la red eléctrica.
- No se debe utilizar el aparato si ha caído, si presenta daños visibles o si pierde

agua. No utilice el aparato si el cable de alimentación o el enchufe están dañados, o si el aparato presenta defectos. Todos los arreglos, incluida la sustitución del cable de alimentación, deben ser efectuados exclusivamente por el Centro de Servicio Ariete o por técnicos autorizados Ariete, para evitar cualquier riesgo.



### Atención – daños materiales

- El aparato debe ser utilizado y guardado en una superficie estable.
  - Desenrolle siempre el cable antes de la utilización.
  - No desconecte el enchufe de la toma de corriente tirando del cable.
  - No use el aparato en un espacio al aire libre.
  - No coloque el aparato sobre superficies calientes o cerca de llamas para evitar daños a la parte exterior.
  - No coloque el aparato en proximidad o encima de fuegos de gas o placas eléctricas calientes, o cerca de un horno de microondas.
  - No deje el aparato expuesto a los agentes atmosféricos (lluvia, sol, etc.).
-  Para la correcta eliminación del producto según la Directiva Europea 2012/19/EU se ruega leer el correspondiente documento anexo al producto.

## • **GUARDE SIEMPRE ESTAS INSTRUCCIONES**

### DESCRIPCIÓN DEL APARATO

---

A - Rodillo doble para pappardelle y fettuccine	H - Cuerpo motor
B - Enganches para el rodillo	I - Interruptor de encendido y selección de velocidad
C - Botón de ajuste del espesor de la pasta con 9 posiciones	J - Botón "PULSE" para el funcionamiento por impulsos
D - Base con rodillos para lasañas	K - Eje del motor
E - Soporte de apoyo	L - Manivela
F - Pinza	M - Rodillo doble para tallarines y tagliolini
G - Cable para la alimentación + enchufe	

### **Datos de identificación**

En la placa colocada debajo de la base de apoyo del aparato se encuentran los datos de identificación siguientes:

- constructor y marca CE
- modelo (Mod.)
- n° de matrícula (SN)
- tensión eléctrica de alimentación (V) y frecuencia (Hz)
- potencia eléctrica absorbida (W)
- numero verde asistencia

En las eventuales solicitudes a los Centros de Asistencia Autorizados, indique el modelo y el número de matrícula.

## INSTRUCCIONES DE USO

### Antes del primer uso



#### Atención

Controle que la tensión de la red doméstica sea igual que la indicada en la tarjeta con los datos técnicos del aparato.



#### Atención

Coloque siempre el interruptor de encendido en "0" antes de enchufar la clavija en la toma de corriente.

Antes del uso, asegúrese de que puede parar rápidamente el motor en caso de emergencia.

Lave las piezas como se indica en el párrafo «Limpieza del aparato».

El aparato puede utilizarse manualmente con la manivela (L) y la pinza (F) o con el motor (H).

### Utilización del aparato con el motor



#### Atención

Peligro de arrastre de los dedos, cabello, ropa o pulseras y collares. Durante el uso asegúrese de que la ropa, el pelo, las joyas como collares o pulseras, no se enganchen entre los rodillos del aparato.

- 1) Coloque la base con rodillos para lasaña (D) en una superficie horizontal y estable que pueda soportar su peso.
- 2) Inserte el soporte de apoyo (E) en el lado derecho del aparato (Fig. 2).
- 3) Coja el bloque motor y acerque el eje del motor al orificio de los rodillos para lasaña (Fig. 3).

Si el eje del motor no encaja, trate de girar el bloque motor hacia arriba o abajo. El eje del motor (K) se debe alinear con el orificio del rodillo (Fig. 4).

- 4) Sostenga la base con una mano y con la otra baje el bloque motor para colocar la pestaña de apoyo del bloque motor en el soporte de apoyo (Fig. 5). Presione firmemente (Fig. 6).
- 5) Controle que el interruptor de encendido esté en la posición "0" (Fig. 7). Introduzca la clavija en la toma de corriente.
- 6) Para accionar el motor presione el interruptor de encendido poniéndolo en la posición «I» o «II» según la velocidad deseada: «I» velocidad normal, «II» velocidad turbo.
- 7) Se puede activar un funcionamiento por impulsos del motor a través del botón PULSE (J). La función PULSE se puede activar sólo si el interruptor de encendido está en la posición «0». Los rodillos giran sólo cuando se pulsa el botón (Fig. 8).
- 8) Cuando haya terminado, apague el motor. Coloque el interruptor de encendido en la posición "0". Desconectar el enchufe de la toma de corriente.

No utilice el aparato por más de una hora seguida, y luego déjelo descansar por una hora.

### Utilización manual del aparato

- 1) Coloque la base con rodillos para lasaña (D) en una superficie horizontal y estable que pueda soportar su peso.
- 2) Inserte la pinza (F) en el orificio situado en el lado de la base con rodillos para lasaña (Fig. 15).
- 3) Enrosque la pinza y fije la base al plano de apoyo.
- 4) Introduzca la manivela (L) en el orificio del rodillo deseado (Fig. 16).

### Uso de los rodillos para lasaña

Si desea preparar lasaña puede usar sólo la base con los rodillos para lasaña. No necesita montar los rodillos dobles.

- 1) Gire en sentido antihorario el botón de ajuste del espesor de la pasta (Fig. 9). Hacia el «1» para una hoja de masa más gruesa.
- 2) Introduzca entre los rodillos para lasaña la masa preparada anteriormente. Arranque el motor y gire la manivela en sentido horario para hacer girar los rodillos para lasaña. De este modo obtendrá una primera

hoja de masa. Acompañe el proceso de extensión de las hojas ayudándose cuando sea posible con las dos manos, manteniendo la masa lo más extendida posible tanto al entrar como al salir de los rodillos para lasañas.

- 3) Doble la hoja de masa por la mitad. Eche harina a la hoja de masa. Pase la hoja de masa entre los rodillos. Repita la operación hasta obtener una hoja de masa homogénea.
- 4) Para disminuir el espesor de la hoja de masa, hay que reducir la distancia entre los rodillos para lasañas. Gire en sentido horario el botón de ajuste del espesor de la hoja de masa. Hacia el «9» para una hoja de masa más fina.
- 5) Pase varias veces la hoja de masa entre los rodillos para lasañas, echándole harina cada vez, hasta conseguir el espesor deseado.

Para obtener el mejor resultado se aconseja echarle harina a la hoja de masa en ambos lados a cada paso entre los rodillos.

Utilización de los rodillos dobles

Antes de cortar la pasta con los rodillos dobles para pappardelle y fettuccine o para tallarines y tagliolini es necesario extender la masa. Utilice el rodillo para lasañas para extender la masa.

Después de haber obtenido la hoja de masa con los rodillos para lasañas se puede cortar la hoja de masa para obtener el tipo de pasta deseado.

- 1) Quite el bloque motor (H) o la manivela (L) de los rodillos para lasañas.
- 2) Elija la pasta que quiere preparar y monte el rodillo deseado sobre la base (Fig. 10). Enganche el rodillo a los enganches para rodillos (B) (Fig. 11).
- 3) Introduzca el motor o la manivela en el orificio del rodillo deseado (Fig. 12).
- 4) Si se inserta el eje del motor en el orificio más externo de los rodillos dobles, este se apoya sin engancharse.
- 5) Apoye un extremo de la hoja de masa en el rodillo y active el motor o gire la manivela en sentido horario.

Después del uso

- 1) Después de cada uso, desenganche el motor del soporte de apoyo. Retire el eje motor o la manivela del agujero de los rodillos para lasañas o de uno de los agujeros de los otros rodillos.
- 2) Desenganche el soporte de apoyo separando el lado interno (Fig. 14). Retire el soporte de apoyo del lado de la base.
- 3) Lave las piezas como se indica en el párrafo «Limpieza del aparato».

## LIMPIEZA DEL APARATO

---



Atención

Todas las operaciones de limpieza indicadas a continuación deben realizarse con la máquina apagada y el enchufe desconectado de la toma de corriente.



Atención

Un buen mantenimiento y una limpieza periódica preservan y mantienen eficiente la máquina durante un periodo más largo.

Limpieza del bloque motor

No lave nunca el bloque motor con agua o en el lavaplatos. Limpie con un paño seco antes y después del uso.

Limpieza de la base y de los rodillos dobles

Al final de cada uso, desmonte el rodillo doble de la base con rodillo para lasañas.

No quite los residuos de pasta con instrumentos agresivos. Utilice un pincel suave para limpiar las partes más difíciles.

La base con rodillos para lasañas y los rodillos dobles se pueden lavar en la parte superior del lavavajillas o con agua.



### Atención

No utilice detergentes abrasivos o utensilios de metal para evitar rayar y dañar las superficies de acero.

Asegúrese de que todos los componentes estén perfectamente secos antes de guardarlos.

## PUESTA FUERA DE SERVICIO

---

Cuando se pone fuera de servicio el aparato hay que desconectarlo. En el caso de desmantelamiento hay que separar los distintos materiales utilizados en la construcción del aparato y desecharlos según su composición y las normas legales vigentes en el país de uso.

## CÓMO SOLUCIONAR ALGUNOS PROBLEMAS

---



En caso de avería, apague inmediatamente el aparato y desenchufe la clavija de la toma de corriente.

Problemas	Causas	Remedios
El motor no se pone en marcha.	El enchufe no está introducido en la toma de corriente.	Introduzca la clavija en la toma de corriente.
	El interruptor de encendido está colocado en.	Arranque el motor seleccionando la velocidad deseada.

## A PROPÓSITO DESTES MANUAIS

---

Mesmo se os aparelhos foram realizados em conformidade com as Normas específicas europeias vigentes e são, portanto, protegidos em todas as suas partes potencialmente perigosas, deve-se ler atentamente estes avisos e usar o aparelho somente para o uso ao qual foi destinado para evitar acidentes e danos. Deixar este manual sempre acessível para futuras consultas. Sempre que desejar ceder este aparelho a outras pessoas, lembre-se de incluir também estas instruções.

As informações apresentadas neste manual estão marcadas com os seguintes símbolos, que indicam:



Perigo para as crianças



Perigo devido à electricidade



Perigo de danos devidos a outras causas



Atenção - danos materiais

## USO PREVISTO

---

Pode-se usar o aparelho para abrir a massa feita em casa. É possível preparar as tiras de massa para lasanhas, tagliatelle, tagliolini, pappardelle e fettuccine. Este aparelho foi concebido somente para um uso privado e deve ser considerado inadequado o uso para utilização comercial ou industrial. Qualquer outro uso do aparelho não foi previsto pelo Fabricante que não assume nenhuma responsabilidade por danos de qualquer tipo gerados pelo uso impróprio deste mesmo aparelho. O uso impróprio determina também a perda do efeito de qualquer forma de garantia. É proibido efetuar qualquer alteração ao aparelho. É proibido usar o aparelho com motores ou acessórios diferentes daqueles fornecidos com o mesmo.

## RISCOS RESÍDUOS

---

As características de fabricação do aparelho, objeto desta publicação, não permitem proteger o utilizador contra o arrastamento produzido pelos rolos em movimento.



Atenção

Perigo de arrastamento dos dedos, cabelos, roupas ou pulseiras e colares. Durante o uso deve-se prestar atenção para que as roupas, os cabelos, joias como colares ou pulseiras não fiquem presos nos rolos do aparelho.

## ADVERTÊNCIAS DE SEGURANÇA

---

### LER CUIDADOSAMENTE ESTAS INSTRUÇÕES.

- O aparelho é destinado somente ao uso doméstico.
- Não se assumem quaisquer tipos de responsabilidade pelo uso incorrecto ou por empregos diferentes daqueles previstos pelo presente folheto.
- Recomenda-se guardar a embalagem original, visto que não é efectuada a assistência gratuita por danos devidos à embalagem não adequada do produto no momento do envio do mesmo a um Centro de Assistência autorizado.
- O aparelho pode ser usado por pessoas que possuem capacidades físicas, sensoriais ou mentais reduzidas, ou sem experiência ou conhecimento, somente se orientadas por uma pessoa responsável pela mesma ou se tiverem recebido e compreendido as instruções relativas ao uso do aparelho em total segurança e tiverem compreendido os perigos presentes durante o uso.
- O aparelho está conforme com o regulamento (EC) No 1935/2004 de 27/10/2004 sobre materiais em contacto com alimentos.



### Perigo para as crianças

- Este aparelho não deve ser utilizado por crianças.
- As crianças não devem brincar com o aparelho.
- Não deixar os elementos da embalagem ao alcance de crianças pois constituem potenciais fontes de perigo.
- Manter o aparelho e seu cabo longe do alcance das crianças.
- Não deixe o cabo de alimentação pendurado onde poderia ser puxado por uma criança.
- No momento em que decidir não utilizar mais o aparelho, recomendamos cortar o cabo de alimentação para que não possa mais funcionar. Recomendamos fazer com que suas partes susceptíveis a constituir perigo, principalmente para crianças que poderiam utilizar o aparelho para brincar, tornem-se inócuas.

### Perigo devido à electricidade

- Antes de conectar o aparelho à rede de alimentação, certificar-se que a tensão indicada na placa colocada abaixo do aparelho corresponda à tensão da rede local.
- Uso de extensões eléctricas não autorizadas pelo fabricante do aparelho pode provocar danos e acidentes.
- Se o cabo de alimentação estiver danificado, este deve ser substituído pelo fabricante ou por seu serviço de Assistência técnica ou por uma pessoa com qualificação equivalente, de modo a prevenir qualquer risco.
- Nunca colocar as partes sob tensão em contacto com a água: isto pode provocar um curto-circuito!
- O aparelho não deve ser alimentado através de timers externos ou com sistemas separados comandados à distância.
- Antes de efectuar qualquer intervenção de limpeza ou manutenção da máquina, desligue sempre a ficha da tomada.
- Não toque o aparelho, o plugue e o cabo de alimentação com as mãos molhadas.
- Não mergulhar o corpo do motor em água ou outros líquidos.
- Não utilizar o aparelho perto de recipientes de água ou pias.
- Desligar sempre o motor colocando o interruptor ligar-desligar em "0" e desligar a ficha da tomada de corrente.
- Se o corpo do motor cair na água, não tentar recuperá-lo, mas desligar imediatamente a ficha da tomada de corrente.
- As operações de montagem e desmontagem dos componentes devem ser efectuadas com o aparelho desligado e com a tomada eléctrica desligada da tomada de corrente.

### Perigo de danos devidos a outras causas

- Escolher um ambiente bem iluminado, limpo e com a tomada de corrente facilmente acessível.
- Não deixar o aparelho sem vigilância enquanto este estiver ligado à rede eléctrica.

- O aparelho não deve ser utilizado se tiver caído, se houver sinais de danos visíveis ou se houver perdas de água. Não usar o aparelho se o cabo eléctrico ou a tomada estiverem danificados ou se o próprio aparelho resultar defeituoso. Todas as reparações, incluída a substituição do cabo de alimentação, devem ser realizadas somente por Centros de Assistência Ariete ou por técnicos autorizados Ariete, de modo a prevenir qualquer perigo.



### Atenção - danos materiais

- O aparelho deve ser utilizado e deixado em repouso sobre uma superfície estável.
- Sempre desenrolar o cabo antes da utilização.
- Não desligar a tomada do ponto de corrente puxando-a pelo cabo.
- Não utilizar o aparelho a céu aberto.
- Não posicionar o aparelho sobre superfícies muito quentes ou nas proximidades de chamas livres, para evitar que a carroçaria possa sofrer danos.
- Não coloque o aparelho próximo ou sobre fogões eléctricos ou a gás quando estiverem quentes, ou próximo de um forno microondas.
- Não deixe o aparelho exposto a agentes atmosféricos (chuva, sol, etc.).
- ✗ Para a correta eliminação do produto, nos termos da Diretiva Europeia 2012/19/EU, leia o folheto em anexo.

## • CONSERVAR ESTAS INSTRUÇÕES

### DESCRIÇÃO DO APARELHO

---

A - Rolo duplo para pappardelle e fettuccine	H - Corpo motor
B - Encaixes dos rolos	I - Interruptor ligar-desligar e seleção da velocidade
C - Botão de regulação da espessura da tira, com 9 posições	J - Botão "PULSE" para funcionamento por impulsos
D - Base com rolos para lasanhas	K - Pino do motor
E - Suporte de apoio	L - Manivela
F - Gancho fixador	M - Rolo duplo para tagliatelle e tagliolini
G - Cabo de alimentação + tomada	

### Dados de identificação

Na placa colocada embaixo da base de apoio do aparelho encontram-se os seguintes dados de identificação do aparelho:

- fabricante e marcação CE
- modelo (Mod)
- n° de matrícula (SN)
- tensão eléctrica de alimentação (V) e frequência (Hz)
- potência eléctrica absorvida (W)
- número verde de assistência

Para solicitações aos Centros de Assistência Autorizados, indicar o modelo e o número de matrícula.

## INSTRUÇÕES DE USO

Antes do uso



Atenção

Certificar-se que a tensão da rede doméstica seja igual à indicada na chapa dos dados técnicos do aparelho.



Atenção

Posicionar sempre o interruptor ligar-desligar em "0" antes de ligar a ficha à tomada de corrente.

Antes do uso certificar-se que seja possível parar rapidamente o motor em caso de emergência.

Lavar os componentes como descrito no parágrafo «Limpeza do aparelho».

O aparelho pode ser utilizado manualmente, com a manivela (L) e o gancho fixador (F), ou com o motor (H).

Utilizar o aparelho com o motor



Atenção

Perigo de arrastamento dos dedos, cabelos, roupas ou pulseiras e colares. Durante o uso deve-se prestar atenção para que as roupas, os cabelos, jóias como colares ou pulseiras não fiquem presos nos rolos do aparelho.

- 1) Posicionar a base com rolos para lasanhas (D) sobre um plano de apoio horizontal e estável, que possa suportar o seu peso.
- 2) Inserir o suporte de apoio (E) na lateral direita do aparelho (Fig. 2).
- 3) Pegar o corpo do motor e aproximar o pino do motor ao furo dos rolos para lasanhas (Fig. 3).

Se o pino do motor não entrar, tente rodar o corpo do motor para cima ou para baixo. O pino do motor **(K) deve ficar alinhado ao furo do rolo (Fig. 4).**

- 4) Com uma das mãos manter a base e com a outra abaixar o corpo do motor para inserir a aleta de apoio do corpo do motor ao suporte de apoio (Fig. 5). Pressionar bem (Fig. 6).
- 5) Certificar-se que o interruptor ligar-desligar esteja na posição "0" (Fig. 7). Inserir a ficha na tomada de corrente.
- 6) Para ligar o motor deve-se pressionar o interruptor ligar-desligar colocando-o na posição "I" ou "II" em função da velocidade desejada: "I" velocidade normal, "II" velocidade turbo.
- 7) É possível ativar um funcionamento por impulsos do motor através do botão PULSE (J). A função PULSE pode ser ativada somente se o interruptor ligar-desligar estiver na posição "0". Os rolos giram somente quando o botão for pressionado (Fig. 8).
- 8) Ao final do trabalho, desligar o motor. Posicionar o interruptor ligar-desligar na posição "0". Desligar a ficha da tomada de corrente.

Não fazer com que o aparelho funcione por mais de uma hora consecutivamente e, em seguida, deixa-lo parado por uma hora.

Utilizar o aparelho manualmente

- 1) Posicionar a base com rolos para lasanhas (D) sobre um plano de apoio horizontal e estável, que possa suportar o seu peso.
- 2) Inserir o gancho fixador (F) no furo situado na lateral da base com rolos para lasanhas (Fig. 15).
- 3) Parafusar o gancho e bloquear a base no plano de apoio.
- 4) Inserir a manivela (L) no furo do rolo desejado (Fig. 16).

Uso dos rolos para lasanhas

**Se quiser preparar uma lasanha poderá usar somente a base com os rolos para lasanhas. Não é necessário instalar os rolos duplos.**

- 1) Rodar no sentido anti-horário o botão de regulação da espessura da tira de massa (Fig. 9). Para "1" se quiser uma tira mais grossa.

- 2) Introduzir, nos rolos para lasanhas, a massa preparada anteriormente. Acionar o motor ou rodar a manivela no sentido horário para que os rolos para lasanhas girem. Deste modo será preparada uma primeira tira. Acompanhar o processo de preparação da tira com a ajuda, quando possível, de ambas as mãos, de modo a obter uma massa o quanto mais aberta possível, seja na entrada como na saída dos rolos para lasanhas.
- 3) Dobrar a tira em duas partes. Polvilhar a tira com farinha. Passar novamente a tira entre os rolos. Repetir a operação até obter uma tira homogênea.
- 4) Para diminuir a espessura da tira deve-se reduzir a distância entre os rolos para lasanhas. Rodar no sentido horário o botão de regulação da espessura da tira. Para "9" se quiser uma tira mais fina.
- 5) Passar a tira algumas vezes entre os rolos para lasanhas, polvilhando bem todas as vezes com farinha, até obter a espessura desejada.

**Para um resultado ótimo, aconselhamos polvilhar a tira com farinha em ambos os lados a cada passagem entre os rolos para lasanhas.**

Uso dos rolos duplos

**Antes de cortar a tira com os rolos duplos para pappardelle e fettuccine ou para tagliatelle e tagliolini é necessário abrir a massa. Utilizar o rolo para lasanhas para abrir a massa.**

Após ter obtido a tira passando a massa nos rolos para lasanhas, é possível cortá-la para obter o tipo de macarrão desejado.

- 1) Retirar o corpo do motor (H) ou a manivela (L) dos rolos para lasanhas.
- 2) Escolher a massa que se quer preparar e instalar o rolo desejado na base (Fig. 10). Colocar o rolo nos seus relativos encaixes para rolos (B) (Fig. 11).
- 3) Inserir o motor ou a manivela no furo relativo ao rolo desejado (Fig. 12).
- 4) Se o pino do motor for inserido no furo mais externo dos rolos duplos, o mesmo estará apoiado sem estar encaixado.
- 5) Apoiar uma das extremidades da massa no rolo e ativar o motor ou rodar a manivela no sentido horário.

Após o uso

- 1) Ao final de cada uso deve-se desencaixar o motor do suporte de apoio. Retirar o pino do motor ou a manivela do furo dos rolos para lasanhas ou de um dos furos dos outros rolos.
- 2) Desencaixar o suporte de apoio abrindo o seu lado interior (Fig. 14). Retirar o suporte de apoio da lateral da base.
- 3) Lavar os componentes como descrito no parágrafo «Limpeza do aparelho».

## LIMPEZA DO APARELHO

---



Atenção

Todas as operações de limpeza indicadas abaixo devem ser efetuadas com o aparelho desligado e com a ficha elétrica desligada da tomada de corrente.



Atenção

Uma boa manutenção e uma limpeza regular permitem preservar e manter o aparelho eficiente por mais tempo.

Limpeza do corpo do motor

Não lavar o corpo do motor com água ou na máquina de lavar louças. Limpar com um pano seco antes e depois do uso.

Limpeza da base e dos rolos duplos

Após cada utilização deve-se retirar o rolo duplo da base com rolo para lasanhas.

Não remover os resíduos de massa com corpos contundentes. Utilizar um pincel macio para limpar as partes mais difíceis.

A base com rolos para lasanhas e os rolos duplos podem ser lavados na parte superior da máquina de lavar louças ou simplesmente com água.



#### Atenção

Não usar detergentes abrasivos ou utensílios metálicos para evitar riscos e danos nas superfícies de aço.

Certificar-se que todos os componentes estejam perfeitamente secos, sem resíduos de umidade, antes de guardá-los.

## PÔR O APARELHO FORA DE SERVIÇO

---

Caso o aparelho não for mais utilizado, desconectá-lo eletricamente. Em caso de eliminação, deve-se efetuar a separação dos vários materiais utilizados para a fabricação do aparelho, assim como a eliminação deve respeitar as disposições da lei vigentes no país de utilização.

## COMO REMEDIAR OS SEGUINTE INCONVENIENTES

---



Em caso de anomalias de funcionamento, desligar imediatamente o aparelho e retirar a ficha da tomada elétrica.

Problemas	Causas	Soluções
Não ocorre o arranque do motor.	A ficha não está inserida na tomada de corrente.	Inserir a ficha na tomada de corrente.
	O interruptor ligar-desligar está posicionado em.	Ligar o motor selecionando a velocidade desejada.

## OVER DEZE HANDLEIDING

---

Ook al zijn de apparaten vervaardigd in overeenstemming met de toepasselijke specifieke Europese regelgeving, en zijn alle potentieel gevaarlijke delen beveiligd, moeten deze instructies toch aandachtig worden doorgelezen, en mag het apparaat alleen worden gebruikt voor het doel waarvoor hij is bestemd, om ongelukken en schade te voorkomen. Houd dit boekje altijd binnen handbereik voor toekomstige raadpleging. Als u dit apparaat aan andere personen wilt overdoen, denk er dan aan dat deze instructies worden meegegeven. De informatie in deze handleiding is gemarkeerd met symbolen die het volgende betekenen:



Gevaar voor kinderen



Gevaar als gevolg van elektriciteit



Risico op schade door andere oorzaken



Let op – schade aan materialen

## BEDOELD GEBRUIK

---

U kunt het apparaat gebruiken om zelfgemaakte pasta uit te rollen. U kunt uitgerold deeg maken voor lasagne, tagliatelle, tagliolini, pappardelle en fettuccine. Dit apparaat is uitsluitend voor privégebruik ontworpen, en moet dus als ongeschikt worden geacht voor commerciële of industrieel gebruik. De fabrikant heeft geen enkel ander gebruik voorzien en wijst dus elke vorm van aansprakelijkheid af voor schade die wordt veroorzaakt door een oneigenlijk gebruik van het apparaat zelf. Bovendien heeft oneigenlijk gebruik tot gevolg dat iedere garantie komt te vervallen. Het is verboden wijzigingen aan het apparaat aan te brengen. Het is verboden het apparaat met andere motoren en accessoires te gebruiken dan de meegeleverde.

## OVERIGE RISICO'S

---

Door de structurele kenmerken van het apparaat waar dit boekje over gaat, kan de gebruiker niet beschermd worden tegen meesleuren veroorzaakt door de bewegende rollen.



Let op

Gevaar voor meesleuren van vingers, haren, kleding, armbanden en kettingen. Kijk tijdens het gebruik goed uit dat kleding, haren, juwelen, zoals kettingen en armbanden niet tussen de rollen van het apparaat vast komen te zitten.

# BELANGRIJKE WAARSCHUWINGEN

---

## LEES DEZE INSTRUCTIES AANDACHTIG DOOR.

- Het apparaat is uitsluitend bestemd voor huishoudelijk gebruik.
- Wij wijzen iedere verantwoordelijkheid af voor een onjuist gebruik of gebruik voor andere doeleinden dan die zijn voorzien in dit boekje.
- Het wordt aangeraden de originele verpakking te bewaren, aangezien geen gratis assistentie wordt verleend als het product defect raakt bij het versturen naar een erkend Service Centrum doordat het niet goed is verpakt.
- Het apparaat kan worden gebruikt door personen met beperkte lichamelijke, zintuiglijke of geestelijke vermogens, of personen zonder ervaring en kennis, maar uitsluitend als ze door een verantwoordelijke persoon worden gevolgd of als ze goede instructies over een veilig gebruik van het apparaat hebben gekregen, en deze en de gevaren bij het gebruik ervan hebben begrepen.
- Het apparaat voldoet aan de (EG) verordening nr. 1935/2004 van 27/10/2004

betreffende materialen die in aanraking komen met levensmiddelen.

### Gevaar voor kinderen

- Dit apparaat mag niet door kinderen worden gebruikt.
- Kinderen mogen niet met het apparaat spelen.
- Houd de verpakkingsmaterialen buiten het bereik van kinderen, aangezien deze een bron van gevaar kunnen vormen.
- Houd het apparaat en zijn kabel buiten het bereik van kinderen.
- Laat de stroomkabel niet op een plek hangen, waar hij door een kind beetgepakt kan worden.
- Mocht u dit apparaat willen weggooien, dan bevelen wij aan om het onbruikbaar te maken door het stroomsnoer door te snijden. Verder bevelen wij aan om de delen van het apparaat die gevaar kunnen opleveren onschadelijk te maken, met name voor kinderen die het apparaat kunnen gebruiken om ermee te spelen.

### Gevaar als gevolg van elektriciteit

- Voordat u het apparaat op het elektriciteitsnet aansluit, controleert u of de spanning die op het plaatje onder het apparaat is aangegeven, overeenkomt met die van het elektriciteitsnet.
- Het gebruik van niet door de fabrikant van het apparaat goedgekeurde verlengsnoeren, kan schade en ongelukken veroorzaken.
- Als de stroomkabel beschadigd is, moet hij, om ieder risico te voorkomen, worden vervangen door de fabrikant of door diens servicecentrum, of in ieder geval door een persoon met een vergelijkbare kwalificatie.
- Zorg dat de onderdelen die onder spanning staan nooit in aanraking komen met water: hierdoor kan kortsluiting ontstaan!
- Het apparaat mag niet via externe tijdschakelaars of apart op afstand bediende installaties worden gevoed.
- Trek de stekker uit het stopcontact alvorens het apparaat te reinigen of er onderhoud op te plegen.
- Kom niet met natte handen aan het apparaat, de stekker en de stroomkabel.
- Dompel het motorhuis niet in water of andere vloeistoffen.
- Gebruik de machine niet in de buurt van watercontainers of wasbakken.
- Schakel de motor altijd uit door de aan/uit-schakelaar op "0" te zetten en de stekker uit het stopcontact te halen.
- Wanneer het motorhuis in het water valt, probeer het dan niet te pakken, maar haal meteen de stekker uit het stopcontact.
- Alle montage- en demontagehandelingen van de onderdelen moeten worden uitgevoerd bij uitgeschakeld apparaat en met de stekker uit het stopcontact.

### Risico op schade door andere oorzaken

- Kies een goed verlichte en schone ruimte met een makkelijk te bereiken stopcontact.
- Laat het apparaat niet onbeheerd achter terwijl de stekker in het stopcontact zit.

- Het apparaat mag niet worden gebruikt als het is gevallen, als er zichtbare schade is of als het lekt. Gebruik het apparaat niet als de stroomkabel of de stekker beschadigd zijn, of als het apparaat zelf defect is. Alle reparaties, waaronder ook de vervanging van de stroomkabel, dienen uitsluitend te worden verricht door een Ariete Servicedienst of door Ariete vakmensen, om iedere vorm van gevaar te voorkomen.



Let op – schade aan materialen

- Het apparaat moet op een stevige ondergrond worden gebruikt en ook als het niet wordt gebruikt moet het op een stevige ondergrond staan.
- Rol de kabel altijd op voor gebruik.
- Haal de stekker niet uit het stopcontact door aan de kabel te trekken.
- Gebruik het apparaat niet in de open lucht.
- Zet het apparaat niet op hete oppervlakken of in de buurt van open vlammen, om te voorkomen dat de behuizing beschadigd raakt.
- Zet het apparaat nooit in de buurt van of op warme elektrische- of gasfornuizen, of in de buurt van een magnetron.
- Zorg dat het apparaat niet wordt blootgesteld aan weersomstandigheden (regen, zon, enz.).

 Voor het correct vernietigen van het apparaat volgens de Europese Richtlijn 2012/19/EU lees het speciale blaadje dat bij het product wordt geleverd.

## • BEWAAR DEZE INSTRUCTIES ALTIJD

### BESCHRIJVING VAN HET APPARAAT

A - Dubbele rol voor pappardelle en fettuccine	G - Stroomkabel + stekker
B - Rolklemmen	H - Motorbehuizing
C - Knop om de dikte van het uitgerolde deeg met 9 standen te regelen	I - Aan/uit- en snelheidskeuze-schakelaar
D - Basis met rollen voor lasagne	J - "PULSE"-toets voor pulswerking
E - Steunbeugels	K - Drijftap
F - Klem	L - Slinger
	M - Dubbele rol voor tagliatelle en tagliolini

### Identificatiegegevens

Op het plaatje aan de onderkant van het apparaat zijn de volgende identificatiegegevens van het apparaat weergegeven:

- fabrikant en EG-merk
- model (Mod.)
- serienummer (SN)
- voedingsspanning (V) en frequentie (Hz)
- opgenomen elektrisch vermogen (W)
- gratis telefoonnummer assistentie

Vermeld, bij eventuele verzoeken aan Erkende Servicecentra, het model en het serienummer.



## GEBRUIKSAANWIJZING

---

### Vóór het gebruik



Let op

Controleer of de netspanning in huis dezelfde is als die op het plaatje met technische gegevens van het apparaat.



Let op

Zet de aan/uit-schakelaar altijd op "0" voordat u de stekker in het stopcontact steekt.

Controleer voor het gebruik of u de motor in geval van nood vlug kunt stoppen.

Was de onderdelen af zoals in de paragraaf "Reiniging van het apparaat" staat.

Het apparaat kan handmatig worden gebruikt met de slinger (L) en de klem (F) of met de motor (H).

### Het apparaat met de motor gebruiken



Let op

Gevaar voor meesleuren van vingers, haren, kleding, armbanden en kettingen. Kijk tijdens het gebruik goed uit dat kleding, haren, juwelen, zoals kettingen en armbanden niet tussen de rollen van het apparaat vast komen te zitten.

- 1) Zet de basis met de rollen voor lasagne (D) op een horizontale en stevige ondergrond die geschikt is voor het gewicht van het apparaat.
- 2) Breng de steunbeugel (E) in de rechterzijkant van het apparaat aan (Fig. 2).
- 3) Pak het motorhuis en zorg dat de drijftap in de opening van de rollen voor lasagne valt (Fig. 3).

Indien het niet lukt de drijftap erin te laten vallen, probeert u het motorhuis omhoog of omlaag te draaien. De drijftap (K) moet zich op één lijn vinden met de opening van de rol (Fig. 4).

- 4) Hou de basis met een hand vast en laat het motorhuis met de andere zakken om de steunvin van het motorhuis in de steunbeugel te steken (Fig. 5). Goed aandrukken (Fig. 6).
- 5) Controleer of de aan/uit-schakelaar op stand "0" staat (Fig. 7). Steek de stekker in het stopcontact.
- 6) Om de motor in te schakelen drukt u de aan/uit-schakelaar afhankelijk van de gewenste snelheid op stand "I" of "II": "I" normale snelheid, "II" turbosnelheid.
- 7) Met behulp van de toets PULSE (J) kan een pulswerking van de motor worden geactiveerd. De PULSE-functie kan alleen worden geactiveerd als de aan/uit-schakelaar op stand "0" staat. De rollen draaien alleen als de toets is ingedrukt (Fig. 8).
- 8) Schakel de motor na het werk uit. Zet de aan/uit-schakelaar op stand "0". Haal de stekker uit het stopcontact.

Laat het apparaat niet langer dan een uur achter elkaar werken. Laat het daarna een uur rusten.

### Het apparaat handmatig gebruiken

- 1) Zet de basis met de rollen voor lasagne (D) op een horizontale en stevige ondergrond die geschikt is voor het gewicht van het apparaat.
- 2) Breng de klem (F) in de opening aan de zijkant van de basis met rollen voor lasagne aan (Fig. 15).
- 3) Draai de klem aan en zet de basis aan de ondergrond vast.
- 4) Steek de slinger (L) in de opening van de gewenste rol (Fig. 16).

### De rollen voor lasagne gebruiken

Als u lasagne wilt maken, volstaat het alleen de basis met de rollen voor lasagne te gebruiken. Het is niet nodig de dubbele rollen te monteren.

- 1) Draai de knop om de dikte van het deeg te regelen tegen de klok in (Fig. 9). Op "1" voor een dikker deeg.
- 2) Breng het al eerder klaargemaakte deegmengsel tussen de rollen aan. Schakel de motor in of draai de slinger met de klok mee om de rollen voor lasagne te laten draaien. Op die manier wordt een eerste deeglaag verkregen. Help het uitrolproces waar mogelijk met beide handen, zodat het deeg zowel wanneer het de

- rollen voor lasagne wordt ingevoerd als wanneer het eruit komt zoveel mogelijk uitgespreid is.
- 3) Vouw het deeg dubbel. Bestuif het deeg met meel. Haal het deeg nogmaals tussen de rollen door. Herhaal de handelingen tot u een gelijkmatig deeg heeft.
  - 4) Voor dunner deeg vermindert u de afstand tussen de rollen voor lasagne. Draai de knop om de dikte van het deeg te regelen met de klok mee. Op "9" voor dunner deeg.
  - 5) Haal het deeg meerdere keren tussen de rollen voor lasagne door. Bestuif het iedere keer goed met meel. Doe dit tot de gewenste dikte is bereikt.

Voor een optimaal resultaat wordt aangeraden het deeg iedere keer dat u het tussen de rollen voor lasagne heen haalt aan beide kanten met meel te bestuiven.

De dubbele rollen gebruiken

Voordat u het deeg met de dubbele rollen voor pappardelle en fettuccine of voor tagliatelle en tagliolini snijdt moet het deeg worden uitgespreid. Gebruik de rol voor lasagne om het deeg uit te spreiden.

Als het deeg met behulp van de rollen voor lasagne klaar is, kan het worden gesneden om er de gewenste soort pasta van te maken.

- 1) Haal het motorhuis (H) of de slinger (L) van de rollen voor lasagne.
- 2) Kies de pasta die u wilt maken en monteer de gewenste rol op de basis (Fig. 10). Maak de rol aan de rolklemmen (B) vast (Fig. 11).
- 3) Breng de motor aan of de steek de slinger in de opening die bij de gewenste rol hoort (Fig. 12).
- 4) Wanneer de drijftap in de meest externe opening van de dubbele rollen wordt gedaan, leunt hij erin zonder te zijn vastgeklemd.
- 5) Leg een uiteinde van het deeg op de rol en schakel de motor in of draai de slinger met de klok mee.

Na het gebruik

- 1) Haal de motor na ieder gebruik van de steunbeugel. Haal de drijftap of de slinger uit de opening van de rollen voor lasagne of uit een van de openingen van de andere rollen.
- 2) Maak de steunbeugel los door de binnenkant te spreiden (Fig. 14). Haal de steunbeugel van de zijkant van de basis.
- 3) Was de onderdelen af zoals in de paragraaf "Reiniging van het apparaat" staat.

## REINIGING VAN HET APPARAAT

---



Let op

Alle hieronder beschreven schoonmaakhandelingen moeten worden uitgevoerd bij uitgeschakeld apparaat en met de stekker uit het stopcontact.



Let op

Een goed onderhoud en een regelmatige schoonmaakbeurt zorgen ervoor dat het apparaat langer in goede staat behouden blijft en goed blijft werken.

Het motorhuis schoonmaken

Maak het motorhuis niet met water of in de vaatwasmachine schoon. Maak het voor en na het gebruik met een droge doek schoon.

De basis en de dubbele rollen schoonmaken

Demonteer de dubbele rol met rol voor lasagne na iedere gebruik van de basis.

Verwijder de deegresten niet met scherpe voorwerpen. Gebruik een zachte kwast om de moeilijkste onderdelen schoon te maken.

Van de basis met rollen voor lasagne en dubbele rollen kan de bovenkant in de vaatwasmachine worden schoongemaakt, of in ieder geval met water.



Let op

Gebruik geen schuurmiddelen of metalen keukengerei om te voorkomen dat de stalen oppervlakken bekrast of beschadigd worden.

Verzeker u ervan dat eventuele resten vocht op de onderdelen perfect afgedroogd zijn voordat u ze opbergt.

## **BUITENWERKINGSTELLING**

---

Indien het apparaat buiten werking wordt gesteld, koppelt u het van het elektriciteitsnet. Als het apparaat wordt gesloopt, moeten de verschillende materialen die bij de vervaardiging van het apparaat zijn gebruikt worden gescheiden en worden verwerkt op grond van hun samenstelling en de toepasselijke wetgeving in het land waar het wordt gebruikt.

## **OVERZICHT VAN OPLOSSINGEN VOOR EEN AANTAL PROBLEMEN**

---



Als het apparaat het niet goed doet, zet u het onmiddellijk uit en haalt u de stekker uit het stopcontact.

Problemen	Oorzaken	Oplossingen
De motor gaat niet lopen.	De stekker is niet in het stopcontact gestoken.	Steek de stekker in het stopcontact.
	De aan/uit-schakelaar staat omhoog.	Schakel de motor in en kies de gewenste snelheid.

## ΣΧΕΤΙΚΑ ΜΕ ΤΟ ΠΑΡΟΝ ΕΓΧΕΙΡΙΔΙΟ

Μολονότι οι συσκευές κατασκευάστηκαν σύμφωνα με τις προδιαγραφές των κείμενων ευρωπαϊκών διατάξεων και κατά συνέπεια είναι προστατευμένες σε όλα τα δυνητικά επικίνδυνα εξαρτήματα, διαβάστε προσεκτικά τις προειδοποιήσεις του παρόντος και χρησιμοποιήστε τη συσκευή μονάχα για το σκοπό που προορίζεται, ώστε να αποφύγετε ατυχήματα και ζημιές. Φυλάξτε πρόχειρο το εγχειρίδιο αυτό, για να μπορείτε να το συμβουλευέστε στο μέλλον. Αν πρόκειται να δώσετε τη συσκευή σε κάποιο άλλο άτομο, θυμηθείτε να του παραδώσετε μαζί και το παρόν εγχειρίδιο.

Οι πληροφορίες του παρόντος φέρουν τα παρακάτω σύμβολα που σημαίνουν:



Κίνδυνος για τα μικρά παιδιά



Κίνδυνος ηλεκτροπληξίας



Κίνδυνος ζημιάς από διάφορες άλλες αιτίες



Προσοχή – υλικές ζημιές

## ΠΡΟΒΛΕΠΟΜΕΝΗ ΧΡΗΣΗ

Μπορείτε να χρησιμοποιήσετε τη συσκευή για να ανοίξετε φύλλο ζυμαρικών στο σπίτι. Μπορείτε να φτιάξετε φύλλο για λαζάνια, τσιαπατέλες, χυλοπίτες, ταλιολίνι, παπαρδέλες και φετουτσίνι.

Η συσκευή προορίζεται αποκλειστικά για οικιακή χρήση και δεν πρέπει να χρησιμοποιείται για εμπορικούς ή βιομηχανικούς σκοπούς. Οποιαδήποτε άλλη χρήση δεν προβλέπεται από τον κατασκευαστικό οίκο, που συνεπώς απαλλάσσεται από οποιαδήποτε ευθύνη για ζημιές κάθε φύσης, που οφείλονται στην ακατάλληλη χρήση της συσκευής. Η ακατάλληλη χρήση έχει σαν συνέπεια την ακύρωση οποιασδήποτε μορφής εγγύησης. Απαγορεύεται οποιαδήποτε τροποποίηση στη συσκευή. Απαγορεύεται η χρήση της συσκευής με μοτέρ και βοηθητικά εξαρτήματα, διαφορετικά από τα γνήσια.

## ΥΠΟΛΕΙΜΜΑΤΙΚΟΙ ΚΙΝΔΥΝΟΙ

Τα κατασκευαστικά χαρακτηριστικά της συσκευής που περιγράφεται στο παρόν έντυπο, δεν επιτρέπουν την προστασία του χρήστη από ενδεχόμενο τραυματισμό αν πιαστεί στους κινούμενους κυλίνδρους.



### Προσοχή

Κίνδυνος να πιαστούν τα δάκτυλα, τα μαλλιά, τα ρούχα, τα βραχιόλια και τα κολιέ. Για όση ώρα χρησιμοποιείτε τη συσκευή, να προσέχετε να μη πιαστούν στους κυλίνδρους τα ρούχα, τα μαλλιά και τα κοσμήματά σας, όπως βραχιόλια και κολιέ.

## ΣΗΜΑΝΤΙΚΕΣ ΠΡΟΕΙΔΟΠΟΙΗΣΕΙΣ

### ΔΙΑΒΑΣΤΕ ΠΡΟΣΕΚΤΙΚΑ ΤΙΣ ΠΑΡΑΚΑΤΩ ΟΔΗΓΙΕΣ.

- Η συσκευή προορίζεται αποκλειστικά για οικιακή χρήση.
- Δεν αναλαμβάνουμε καμία ευθύνη για λανθασμένη χρήση της συσκευής, ή για κάποια άλλη χρήση που δεν αναφέρεται στο παρόν.
- Συνιστούμε να φυλάσσετε τα υλικά συσκευασίας του εργοστασίου, δεδομένου ότι δεν προβλέπεται δωρεάν τεχνική υποστήριξη για τις ζημιές που προκλήθηκαν από ακατάλληλη συσκευασία του προϊόντος κατά την αποστολή από ένα εξουσιοδοτημένο Κέντρο Τεχνικής Υποστήριξης (Σέρβις).
- Η χρήση της συσκευής επιτρέπεται σε άτομα με ειδικές ανάγκες, ή άτομα με ελλείψεις γνώσεις και ανεπαρκή πείρα, μονάχα αν επιτηρούνται από έναν υπεύθυνο, ή αν έχουν εκπαιδευτεί και έχουν κατανοήσει τις οδηγίες και τους κινδύνους που

παρουσιάζονται κατά την χρήση της συσκευής.

- Η συσκευή συμμορφώνεται με την οδηγία (ΕΚ) Υπ.αρ. 1935/2004 της 27/10/2004 περί υλικών σε επαφή με τα τρόφιμα.



### **Κίνδυνος για τα μικρά παιδιά**

- Δεν επιτρέπεται η χρήση αυτής της συσκευής σε μικρά παιδιά.
- τα παιδιά δεν πρέπει να παίζουν με τη συσκευή.
- Τα υλικά συσκευασίας δεν πρέπει να εγκαταλείπονται στη διάθεση μικρών παιδιών, δεδομένου ότι αποτελούν πηγή κινδύνου.
- κρατήστε τα μικρά παιδιά μακριά από τη συσκευή και το καλώδιό της.
- Μην αφήνετε το καλώδιο να κρέμεται σε μια θέση που μπορεί να το πιάσει ένα μικρό παιδί.
- Αν αποφασίσετε να πετάξετε τη συσκευή, πρέπει να την αχρηστεύσετε κόβοντας το καλώδιο τροφοδοσίας. Συνιστάται επίσης να καταστήσετε ακίνδυνα τα μέρη της συσκευής που μπορεί να αποτελέσουν πηγή κινδύνου, ιδιαίτερα για μικρά παιδιά που μπορεί να παίζουν με τη συσκευή.



### **Κίνδυνος ηλεκτροπληξίας**

- Προτού βάλετε το φις του καλωδίου στην πρίζα, βεβαιωθείτε πως η τάση που αναφέρεται στην πινακίδα τεχνικών χαρακτηριστικών της συσκευής, αντιστοιχεί στην τάση του δικτύου της περιοχής σας.
- Η χρήση ηλεκτρικών μπαλαντέζων μη εξουσιοδοτημένων από το εργοστάσιο μπορεί να προκαλέσει ζημιές ή ατυχήματα.
- Αν παρουσιάζει ζημιά το καλώδιο της συσκευής, πρέπει να αντικατασταθεί σε ένα εξουσιοδοτημένο κέντρο τεχνικής υποστήριξης (Σέρβις) ή σε κάθε περίπτωση από έναν αδειούχο ηλεκτρολόγο, ώστε να αποκλεισθεί οποιοσδήποτε κίνδυνος.
- Μην βρέχετε ποτέ τα μέρη της συσκευής που έχουν ηλεκτρική τάση: γιατί μπορεί να γίνει βραχυκύκλωμα!
- Ο χειρισμός της συσκευής δεν πρέπει να γίνεται με εξωτερικό χρονοδιακόπτη ή με τηλεχειριστήριο.
- Να βγάξετε το φις από την πρίζα πριν από οποιαδήποτε επέμβαση καθαρισμού ή συντήρησης.
- Μην αγγίζετε με βρεγμένα χέρια τη συσκευή, το φις και το καλώδιο τροφοδοσίας.
- Μη βυθίζετε το σώμα του μοτέρ σε νερό ή άλλα υγρά.
- Μη χρησιμοποιείτε τη συσκευή κοντά σε δοχεία νερού ή σε νεροχύτες.
- Να σβήνετε πάντα το μοτέρ, μετατοπίζοντας τον διακόπτη λειτουργίας στη θέση "0" και να βγάξετε το φις από την πρίζα.
- Αν πέσει στο νερό το σώμα του μοτέρ, μην επιχειρήσετε να το πιάσετε, αλλά βγάλτε αμέσως το φις από την πρίζα ρεύματος.
- Οι εργασίες συναρμολόγησης και αποσυναρμολόγησης των εξαρτημάτων πρέπει να εκτελούνται με σβηστή συσκευή και το φις αποσυνδεδεμένο από την πρίζα ρεύματος.



## **Κίνδυνος ζημιάς από διάφορες άλλες αιτίες**

- Επιλέξτε ένα χώρο με επαρκή φωτισμό και αερισμό και με μια πρίζα εύκολα προσπελάσιμη.
- Μην αφήνετε τη συσκευή στην πρίζα, όταν απομακρύνεστε από το χώρο που βρίσκεται.
- Δεν πρέπει να χρησιμοποιείτε τη συσκευή αν έπεσε κάτω, αν υπάρχουν εμφανείς ζημιές ή να παρουσιάζει διαρροή νερού. Μην χρησιμοποιείτε τη συσκευή αν παρουσιάζει κάποια ανωμαλία, ή υπάρχει ζημιά ή φθορά στο ηλεκτρικό καλώδιο ή το φινιρίσμα. Όλες οι επισκευές και η αντικατάσταση του ηλεκτρικού καλωδίου, πρέπει να εκτελούνται αποκλειστικά από εξουσιοδοτημένα κέντρα τεχνικής υποστήριξης (Σέρβις) ή από τεχνικούς της Ariete, ώστε να αποφεύγεται οποιοσδήποτε κίνδυνος.



## **Προσοχή – υλικές ζημιές**

- Πρέπει να χρησιμοποιείτε και να ακουμπάτε τη συσκευή σε μια σταθερή επιφάνεια.
  - Να ξετυλίγετε πάντα το καλώδιο, πριν από τη χρήση.
  - Μην τραβάτε ποτέ το καλώδιο για να το βγάλετε από την πρίζα.
  - Μην χρησιμοποιείτε τη συσκευή σε υπαίθριο χώρο.
  - Μην τοποθετείτε τη συσκευή πάνω σε πολύ ζεστές επιφάνειες ή κοντά σε γυμνές φλόγες ώστε να αποφύγετε ζημιές στο σκελετό της.
  - Μην τοποθετείτε τη συσκευή κοντά ή πάνω σε ζεστά μάτια κουζίνας ή κοντά σε ένα φούρνο μικροκυμάτων.
  - Μην αφήνετε τη συσκευή εκτεθειμένη στους ατμοσφαιρικούς παράγοντες (βροχή, ήλιο, κλπ.).
-  Για τη σωστή απόσυρση του προϊόντος σύμφωνα με την Ευρωπαϊκή Οδηγία 2012/19/EU παρακαλείστε να διαβάσετε το συνημμένο στο προϊόν ειδικό φυλλάδιο.

## **• ΦΥΛΑΞΤΕ ΤΙΣ ΟΔΗΓΙΕΣ ΑΥΤΕΣ**

## ΠΕΡΙΓΡΑΦΗ ΤΗΣ ΣΥΣΚΕΥΗΣ

- A - Διπλός κύλινδρος για παπαρδέλες και φετουσίνι  
B - Άγκιστρα για κύλινδρο  
C - Κουμπί ρύθμισης του πάχους του φύλλου με 9 θέσεις  
D - Βάση κυλίνδρων για λαζάνια  
E - Έλασμα στήριξης  
F - Σφιγκτήρας  
G - Καλώδιο τροφοδοσίας + φως  
H - Σώμα κινητήρα (μοτέρ)  
I - Διακόπτης λειτουργίας και επιλογής ταχύτητας  
J - Πλήκτρο "PULSE" για παλμική λειτουργία  
K - Πείρος του μοτέρ  
L - Μανιβέλα  
M - Διπλός κύλινδρος για ταλιατέλες και ταλιολίνι

### Στοιχεία αναγνώρισης

Στην πινακίδα που υπάρχει κάτω από τη βάση στήριξης της συσκευής, αναγράφονται τα παρακάτω δεδομένα αναγνώρισης:

- κατασκευαστικός οίκος και σήμανση CE (ΕΟΚ)
- μοντέλο (Mod.)
- αρ. σειράς (SN)
- ηλεκτρική τάση τροφοδότησης (V) και συχνότητας (Hz)
- καταναλισκόμενη ηλεκτρική ισχύς (W)
- πράσινο τηλέφωνο (δωρεάν κλήση) τεχνικής υποστήριξη

Όταν απευθύνεστε στα Εξουσιοδοτημένα Κέντρα Υποστήριξης (Σέρβις), να αναφέρετε το μοντέλο και τον αριθμό σειράς της μηχανής.

## ΟΔΗΓΙΕΣ ΓΙΑ ΤΗ ΧΡΗΣΗ

### Πριν από τη χρήση



#### Προσοχή

Βεβαιωθείτε πως η τάση του ηλεκτρικού δικτύου, αντιστοιχεί με την τάση που αναγράφεται στην πινακίδα της συσκευής.



#### Προσοχή

Προτού βάλετε το φως στη πρίζα να μετατοπίσετε πάντα τον διακόπτη λειτουργίας στη θέση "0".

Προτού χρησιμοποιήσετε τη μηχανή, βεβαιωθείτε πως μπορείτε να σταματήσετε γρήγορα το μοτέρ, σε περίπτωση έκτακτης ανάγκης.

Πλύντε τα εξαρτήματα όπως περιγράφεται στην παράγραφο «Καθαρισμός της συσκευής».

Η συσκευή μπορεί να χρησιμοποιηθεί χειροκίνητα με τη μανιβέλα (L), και το σφιγκτήρα (F) ή με το μοτέρ (H).

### Χρησιμοποιήστε τη συσκευή με το μοτέρ



#### Προσοχή

Κίνδυνος να πιαστούν τα δάκτυλα, τα μαλλιά, τα ρούχα, τα βραχιόλια και τα κολιέ. Για όση ώρα χρησιμοποιείτε τη συσκευή, να προσέχετε να μη πιαστούν στους κυλίνδρους τα ρούχα, τα μαλλιά και τα κοσμήματά σας, όπως βραχιόλια και κολιέ.

- 1) Τοποθετήστε τη βάση με τους κυλίνδρους για λαζάνια (D) πάνω σε ένα οριζόντιο και σταθερό επίπεδο έδρασης που μπορεί α σηκώσει το βάρος της.
- 2) Περάστε το έλασμα στήριξης (E) στη δεξιά πλευρά της συσκευής (Εικ. 2).
- 3) Πιάστε το σώμα του μοτέρ και πλησιάστε τον πείρο του μοτέρ στην οπή των κυλίνδρων για λαζάνια (Εικ. 3).

**Αν δεν μπαίνει ο πείρος του μοτέρ, δοκιμάστε να περιστρέψετε το σώμα του μοτέρ προς τα πάνω ή προς τα κάτω. Ο πείρος του μοτέρ (K) πρέπει να ευθυγραμμίζεται με τη οπή του κυλίνδρου (Εικ. 4).**

- 4) Με το ένα χέρι κρατήστε τη βάση και με το άλλο κατεβάστε το σώμα του μοτέρ για να περάσετε το πτερύγιο στήριξης του σώματος του μοτέρ στο έλασμα στήριξης (Εικ. 5). Πιέστε καλά (Εικ. 6).
  - 5) Βεβαιωθείτε πως ο διακόπτης λειτουργίας είναι στη θέση "0" (Εικ. 7). Βάλτε το φως στην πρίζα.
  - 6) Για να ενεργοποιήσετε το μοτέρ, πατήστε το διακόπτη λειτουργίας στη θέση "I" ή στη θέση "II" ανάλογα με την επιθυμητή ταχύτητα: "I" κανονική ταχύτητα, "II" ταχύτητα turbo.
  - 7) Είναι δυνατόν να ενεργοποιήσετε τη λειτουργία με παλμούς του μοτέρ πατώντας το πλήκτρο PULSE (J). Η λειτουργία με παλμούς (PULSE) ενεργοποιείται μόνο αν ο διακόπτης λειτουργίας είναι στην θέση "0". Οι κύλινδροι περιστρέφονται μόνο όταν είναι πατημένο το πλήκτρο (Εικ. 8).
  - 8) Στο τέλος της εργασίας, σβήστε το μοτέρ. Μετατοπίστε τον διακόπτη λειτουργίας στην θέση "0". Βγάλτε το φως από την πρίζα.
- Μη λειτουργείτε τη συσκευή για περισσότερο από μια ώρα συνέχεια και στη συνέχεια περιμένετε να κρυώσει το μοτέρ για μια ώρα.

### **Χρησιμοποιείτε τη συσκευή χειροκίνητα**

- 1) Τοποθετήστε τη βάση με τους κυλίνδρους για λαζάνια (D) πάνω σε ένα οριζόντιο και σταθερό επίπεδο έδρασης που μπορεί α σηκώσει το βάρος της.
- 2) Περάστε το σφινγκήρα (F) στην οπή που υπάρχει στο πλάι της βάσης με τους κυλίνδρους για λαζάνια (Εικ. 15).
- 3) Βιδώστε το σφινγκήρα και ακινητοποιήστε τη βάση στο επίπεδο έδρασης.
- 4) Περάστε τημανιβέλα (L) στην οπή του κυλίνδρου που θέλετε (Εικ. 16).

### **Χρήση των κυλίνδρων για λαζάνια**

**Αν θέλετε να φτιάξετε λαζάνια, μπορείτε να χρησιμοποιήσετε μόνο τη βάση με τους κυλίνδρους για λαζάνια. Δεν χρειάζεται να συναρμολογήσετε τους διπλούς κυλίνδρους.**

- 1) Περιστρέψτε προς τα αριστερά το κουμπί ρύθμισης του πάχους του φύλλου (Εικ. 9). Προς το "1" για πιο παχύ φύλλο.
- 2) Περάστε στους κυλίνδρους για λαζάνια το ζυμάρι που ετοιμάσατε προηγουμένως. Θέστε σε λειτουργία το μοτέρ ή περιστρέψτε τημανιβέλα προς τα δεξιά για να περιστραφούν οι κύλινδροι για λαζάνια. Έτσι θα φτιάξετε το πρώτο φύλλο. Συνοδέψτε το άνοιγμα του φύλλου χρησιμοποιώντας όταν είναι δυνατόν και τα δύο χέρια σας, ώστε να επιτύχετε όσο το δυνατό πιο ανοιγμένο ζυμάρι και στην είσοδο και στην έξοδο των κυλίνδρων για λαζάνια.
- 3) Διπλώστε στα δύο το φύλλο. Αλευρώστε το φύλλο. Ξαναπεράστε το φύλλο ανάμεσα στους κυλίνδρους. Επαναλάβετε τη διαδικασία μέχρι να επιτύχετε ένα ομοιογενές φύλλο.
- 4) Για να μειώσετε το πάχος του φύλλου, πρέπει να μειώσετε την απόσταση ανάμεσα στους κυλίνδρους για λαζάνια. Περιστρέψτε προς τα δεξιά το κουμπί ρύθμισης του πάχους του φύλλου. Προς το "9" για έα πιο λεπτό φύλλο.
- 5) Περάστε αρκετές φορές το φύλλο ανάμεσα στους κυλίνδρους για λαζάνια, αλευρώνοντάς το καλά κάθε φορά, μέχρις ότου να επιτύχετε το επιθυμητό πάχος.

**Για ένα βέλτιστο αποτέλεσμα, συνιστάται να αλευρώνετε το ζυμάρι και από τις δύο πλευρές, κάθε φορά που το περνάτε ανάμεσα από τους κυλίνδρους για λαζάνια.**

### **Χρήση των διπλών κυλίνδρων**

**Πριν κόψετε το φύλλο με τους διπλούς κυλίνδρους για παπαρδέλες και φετουτσίνι ή για ταλιατέλες και ταλιορίνι, πρέπει να ανοίξετε τη ζύμη. Χρησιμοποιήστε τον κύλινδρο για λαζάνια για να στρώσετε το ζυμάρι.**

Αφού φτιάξετε το φύλλο ανάμεσα στους κυλίνδρους για λαζάνια, μπορείτε να το κόψετε για α φτιάξετε όποιον τύπο ζυμαρικού θέλετε.

- 1) Τραβήξτε έξω το σώμα του μοτέρ (H) ή τημανιβέλα (L) από τους κυλίνδρους για λαζάνια.
- 2) Επιλέξτε το ζυμάρι που θέλετε να φτιάξετε και συναρμολογήστε τον κατάλληλο κύλινδρο στη βάση (Εικ. 10). Στερεώστε τον κύλινδρο στα άγκιστρα για κύλινδρο (B) (Εικ. 11).
- 3) Περάστε το μοτέρ ή τημανιβέλα στην οπή του κυλίνδρου που θέλετε (Εικ. 12).



- 4) Αν ο πείρος του μοτέρ περάσει στην εξωτερική οπή των διπλών κυλίνδρων, θα ακουμπήσει χωρίς να είναι ακινητοποιημένος.
- 5) Ακουμπήστε το ένα άκρο του φύλλου στον κύλινδρο και θέστε σε λειτουργία το μοτέρ ή γυρίστε τη μανιβέλα προς τα δεξιά.

### Μετά τη χρήση

- 1) Στο τέλος κάθε χρήσης να απαγκιστρώνετε το μοτέρ από το έλασμα στήριξης. Τραβήξτε έξω τον πείρο του μοτέρ ή τη μανιβέλα από την οπή των κυλίνδρων για λαζάνια ή από μία από τις οπές των άλλων κυλίνδρων.
- 2) Αποσυνδέστε το έλασμα στήριξης διευρύνοντας την εσωτερική πλευρά (Εικ. 14). Τραβήξτε έξω το έλασμα στήριξης από την πλευρά της βάσης.
- 3) Πλύντε τα εξαρτήματα όπως περιγράφεται στην παράγραφο «Καθαρισμός της συσκευής».

## ΚΑΘΑΡΙΣΜΟΣ ΤΗΣ ΣΥΣΚΕΥΗΣ



### Προσοχή

Όλες οι εργασίες καθαρισμού που περιγράφονται παρακάτω πρέπει να εκτελούνται με σβηστή συσκευή και έχοντας βάλει το φως από την πρίζα.



### Προσοχή

Καλή συντήρηση και τακτικός καθαρισμός διατηρούν τη συσκευή σε καλή κατάσταση για μεγαλύτερο χρονικό διάστημα.

### Καθαρισμός του σώματος του μοτέρ

Μη πλένετε ποτέ το σώμα του μοτέρ με νερό ή στο πλυντήριο πιάτων. Πριν από τη χρήση, καθαρίστε με ένα στεγνό πανί.

### Καθαρισμός της βάσης και των διπλών κυλίνδρων

Μετά από κάθε χρήση, αποσυναρμολογήστε το διπλό κύλινδρο από τη βάση με τον κύλινδρο για λαζάνια. Μην αφαιρείτε τα κατάλοιπα ζύμης με αιχμηρά αντικείμενα. Χρησιμοποιήστε ένα μαλακό πινέλο για να καθαρίσετε τα πιο δύσκολα σημεία.

Η βάση με τους κυλίνδρους για λαζάνια και οι διπλοί κύλινδροι πλένονται στο πάνω μέρος του πλυντηρίου πιάτων ή σε κάθε περίπτωση με νερό.



### Προσοχή

Μη χρησιμοποιείτε απορρυπαντικά σε σκόνη ή μεταλλικά αντικείμενα, ώστε να αποφύγετε να χαράξετε και να κάνετε ζημιά στις ασάλινες επιφάνειες.

Βεβαιωθείτε πως όλα τα εξαρτήματα είναι τελείως στεγνά, πριν τα φυλάξετε.

## ΑΧΡΗΣΤΕΥΣΗ ΣΥΣΚΕΥΗΣ

Σε περίπτωση θέσης εκτός λειτουργίας της συσκευής, πρέπει να την αποσυνδέσετε ηλεκτρολογικά. Σε περίπτωση διάλυσης, πρέπει να ξεχωρίσετε τα διάφορα υλικά της συσκευής και να τα διαθέσετε ανάλογα με τη σύνθεσή τους και σύμφωνα με τις κείμενες διατάξεις της Χώρας σας.

## ΠΩΣ ΝΑ ΑΠΟΚΑΤΑΣΤΗΣΕΤΕ ΤΙΣ ΠΑΡΑΚΑΤΩ ΑΝΩΜΑΛΙΕΣ



Σε περίπτωση λειτουργικών ανωμαλιών, σβήστε αμέσως τη συσκευή και βγάλτε το φως από την πρίζα.

Προβλήματα	Αιτίες	Διορθωτικές επεμβάσεις
Το μοτέρ δεν τίθεται σε λειτουργία.	Το φως δεν είναι στην πρίζα ρεύματος.	Βάλτε το φως στην πρίζα.
	Ο διακόπτης λειτουργίας είναι μετατοπισμένος στην θέση.	Ανάψτε το μοτέρ επιλέγοντας την επιθυμητή ταχύτητα.

## СОДЕРЖАНИЕ ДАННОЙ ИНСТРУКЦИИ

Несмотря на то, что данное устройство было изготовлено в полном соответствии с требованиями действующих европейских норм и все его потенциально опасные части обеспечены необходимой защитой, внимательно ознакомьтесь с настоящими мерами безопасности и, во избежание травм и повреждений, используйте прибор строго по назначению. Рекомендуется хранить данную инструкцию в легкодоступном месте. Если вы решите передать данное устройство в другие руки, не забудьте передать вместе с ним и эту инструкцию.

Содержащаяся в данной инструкции информация сопровождается следующими условными обозначениями:



Опасно для детей



Опасность поражения электрическим током



Угроза возникновения ущерба, вызванная иными причинами



Внимание - возможность возникновения материального ущерба

## НАЗНАЧЕНИЕ УСТРОЙСТВА

Прибор предназначен для раскатывания теста, приготовленного в домашних условиях. Можно также приготовить пластинки теста для лазаньи, тальятелле, тальюлини, папарделле и феттучине.

Прибор предназначен только для домашнего использования и не должен применяться в коммерческих или промышленных целях. Эксплуатация прибора любым другим способом не предусмотрена производителем, который не несет ответственности за повреждения, которые могут возникнуть вследствие ненадлежащего использования. Применение устройства не по назначению влечет за собой отмену любой формы гарантии. Категорически запрещено вносить в прибор какие-либо изменения. Запрещается использовать в приборе электромотор или аксессуары, не входящие в комплект прибора.

## ОСТАТОЧНЫЕ РИСКИ

Особенностями конструкции прибора, которому посвящена настоящая инструкция по эксплуатации, не предусмотрено защита потребителя от травм, которые могут быть нанесены движущимися валиками.



### Внимание

Опасность попадания между валиков пальцев, волос, одежды или браслетов и ожерелий. Во время эксплуатации прибора следите за тем, чтобы одежда, волосы, украшения (ожерелья или браслеты) не попали между валиками прибора.

## ПРАВИЛА ТЕХНИКИ БЕЗОПАСНОСТИ

**ПЕРЕД ПЕРВЫМ ИСПОЛЬЗОВАНИЕМ ПРИБОРА НЕОБХОДИМО ВНИМАТЕЛЬНО ПРОЧИТАТЬ НАСТОЯЩУЮ ИНСТРУКЦИЮ.**

- Прибор предназначен для использования только в домашних условиях.
- Изготовитель не несет ответственности за неправильное использование прибора или использование его в целях, не предусмотренных данным руководством по эксплуатации.
- Рекомендуется хранить оригинальную упаковку, т.к. бесплатное сервисное обслуживание не предусмотрено в случае повреждений, вызванных неправильной упаковкой изделия при его отсылке в авторизованный Центр сервисного обслуживания.

- Устройством разрешено пользоваться лицам с ограниченными физическими и умственными возможностями, а также не умеющими или не пробовавшими обращаться с такими приборами, только под руководством и под наблюдением отвечающего за них лица и после ознакомления их с правилами пользования и предупреждения их о возможных последствиях от неправильной эксплуатации.
- Прибор соответствует требованиям положения (ЕС) № 1935/2004 от 27/10/2004 о материалах, имеющих контакт с пищевыми продуктами.

### **Опасно для детей**

- Данный прибор не предназначен для использования детьми.
- Не разрешайте детям играть с прибором.
- Во избежание несчастных случаев, не оставляйте упаковку от прибора в местах, доступных для детей.
- Храните прибор и его электрошнур в местах, не доступных детям.
- Не оставлять без присмотра шнур электропитания в доступном для детей месте.
- После окончания срока эксплуатации устройства, в целях его правильной утилизации, рекомендуется отрезать электрический провод, сделав прибор непригодным для использования. Рекомендуется следить за тем, чтобы потенциально опасные детали прибора не стали игрушкой для детей.

### **Опасность поражения электрическим током**

- Перед подключением прибора к сети электропитания необходимо удостовериться в том, что напряжение, указанное на табличке внизу прибора соответствует напряжению местной сети.
- Использование электрических удлинителей, не одобренных производителем прибора, может повлечь за собой возникновения ущерба и несчастных случаев.
- В случае повреждения электрошнура он должен быть заменен его производителем или квалифицированным персоналом авторизованного сервисного центра во избежание возможных рисков.
- Избегайте контакта с водой деталей, находящихся под напряжением: возможно возникновение короткого замыкания!
- Запрещено подключать прибор к сети через внешний таймер или устройства с дистанционным управлением.
- Перед каждой чисткой или для выполнения работ по техобслуживанию устройства, необходимо вынуть вилку из розетки.
- Не прикасайтесь к прибору или шнуру электропитания мокрыми руками.
- Запрещается погружать электромотор в воду или иные жидкости.
- Нельзя использовать прибор вблизи емкостей с водой или раковин.
- Для выключения электромотора необходимо перевести переключатель

включения/выключения в положение "0" и вынуть вилку из розетки.

- В случае падения электромотора в воду не пытайтесь достать его, а сразу выньте вилку из розетки.
- Любые действия по сборке и разборке прибора должны производиться только после его выключения и при вынутой из розетки вилке.



### **Угроза возникновения ущерба, вызванная иными причинами**

- Для обеспечения правильной эксплуатации прибора всегда выбирайте хорошо освещенное и чистое помещение, которое оснащено розеткой, расположенной в легкодоступном месте.
- Не оставлять без присмотра прибор, подключенный к электросети.
- Если произошло падение прибора, то он не подлежит дальнейшей эксплуатации при наличии признаков повреждений или утечки воды. Запрещается использовать прибор, если шнур электропитания, вилка или сам прибор имеют повреждения. Любые виды ремонта, включая замену шнура электропитания, должны производиться только в сервисных центрах Ариэте или сертифицированным персоналом Ariete, во избежание каких-либо рисков.



### **Внимание - возможность возникновения материального ущерба**

- Рекомендуется устанавливать прибор и эксплуатировать его на устойчивой поверхности.
- Перед применением следует всегда распрямлять провод.
- Вынимая вилку из электророзетки, не тянуть за провод.
- Не рекомендуется эксплуатация прибора на открытом воздухе.
- Запрещается ставить прибор на нагретые поверхности или помещать его вблизи открытого огня в целях избежания повреждения корпуса.
- Не оставлять прибор вблизи или на включенной электрической или газовой плите, а также вблизи духовки или микроволновой печи.
- Не допускайте воздействия на прибор внешних атмосферных факторов (дождь, солнце и т.д.).

 В отношении правильной утилизации прибора в соответствии с Европейской директивой 2012/19/EU прочитайте информативный листок, прилагаемый к прибору.

### **• ХРАНИТЬ НАСТОЯЩЕЕ РУКОВОДСТВО ПО ЭКСПЛУАТАЦИИ**

## ОПИСАНИЕ УСТРОЙСТВА

A - Двойной валик для паппарделле и феттучине	H - Корпус мотора
B - Крепления для валика	I - Переключатель включения/выключения и регулировки скорости вращения
C - Ручка регулировки толщины теста на 9 положений	J - Кнопка "PULSE" для включения импульсного режима
D - Подставка с валиками для лазаньи	K - Стержень электромотора
E - Опорный кронштейн	L - Ручка
F - Зажим	M - Двойной валик для тальятелле и тальолини
G - Электрический провод + штепсель	

### Идентификационные данные

На табличке, укрепленной непосредственно под подставкой прибора, приведены следующие идентификационные данные прибора:

- Производитель и маркировка ЕС
- Модель (Mod)
- регистрационный № (SN)
- электрическое напряжение (В) и частота (Гц)
- потребляемое напряжение (W)
- бесплатная телефонная служба техподдержки

При оформлении заявки в Авторизованный Центр сервисного обслуживания, необходимо указывать модель и регистрационный номер.

## ИНСТРУКЦИЯ ПО ЭКСПЛУАТАЦИИ

### Перед использованием



#### Внимание

Убедитесь в том, что напряжение вашей домашней сети соответствует напряжению, указанному на табличке с техническими данными прибора.



#### Внимание

Перед включением вилки в розетку следует обязательно перевести переключатель включения/выключения в положение "0".

Перед началом использования убедитесь в том, что вы сможете быстро выключить электромотор в случае возникновения аварийной ситуации.

Помойте компоненты, следуя инструкциям, содержащимся в разделе "Чистка прибора".

Прибор можно использовать в ручном режиме при помощи ручки (L) и зажима (F) или с применением электромотора (H).

### Использование прибора с применением электромотора



#### Внимание

Опасность попадания между валиков пальцев, волос, одежды или браслетов и ожерелий. Во время эксплуатации прибора следите за тем, чтобы одежда, волосы, украшения (ожерелья или браслеты) не попадали между валиками прибора.

- 1) Расположите подставку с валиками для лазаньи (D) на горизонтальной поверхности, достаточно устойчивой, чтобы выдержать вес прибора.
- 2) Вставьте опорный кронштейн (E) в углубление в правой боковой части прибора (Рис. 2).

3) Возьмите электромотор и поднесите стержень к отверстию в валиках для лазаньи (Рис. 3).

**если стержень двигателя не вставляется, попробуйте повернуть электромотор кверху или книзу. Стержень электромотора (К) должен попасть в отверстие валика (Рис. 4).**

4) Одной рукой придерживайте основание прибора, а другой опустите электромотор так, чтобы вставить ребро подставки в опорный кронштейн (Рис. 5). Тщательно прижмите (Рис. 6).

5) Проследите за тем, чтобы переключатель включения/выключения находился в положении "0" (Рис. 7). Вставьте вилку в электророзетку.

6) Для запуска электромотора переведите переключатель включения/выключения в положение "I" или "II" в зависимости от выбираемой скорости: "I" нормальная скорость вращения, "II" скорость вращения "турбо".

7) Для включения импульсного режима электромотора необходимо нажать кнопку PULSE (J). Режим PULSE может быть включен, только если переключатель включения/выключения находится в положении "0". Валики вращаются только при нажатой кнопке (Рис. 8).

8) По окончании работы необходимо выключить электромотор. Перевести переключатель включения/выключения в положение "0". Отключить шнур электропитания от розетки.

Не рекомендуется эксплуатировать прибор дольше часа непрерывной работы, после которого необходимо сделать часовой перерыв.

### **Использование прибора в ручном режиме**

1) Расположите подставку с валиками для лазаньи (D) на горизонтальной поверхности, достаточно устойчивой, чтобы выдержать вес прибора.

2) Вставьте зажим (F) в отверстие на боковой поверхности основания прибора с валиками для лазаньи (Рис. 15).

3) Прикрутите зажим и зафиксируйте основание на подставке.

4) Вставьте ручку (L) в отверстие соответствующего валика (Рис. 16).

### **Правила использования валиков для лазаньи**

**Если хотите приготовить лазанью, то можете использовать только основание с валиками для лазаньи. Нет необходимости устанавливать двойные валики.**

1) Поверните ручку регулировки толщины теста против часовой стрелки (Рис. 9). В сторону отметки "1" для получения более толстого листа теста.

2) Вставьте между валиками приготовленное заранее тесто. Включите электромотор или поверните ручку по часовой стрелке для начала процесса вращения валиков для лазаньи. Таким образом вы изготовите первую пластинку теста. Рекомендуется придерживать тесто руками во время процесса раскатывания между валиками, следя за тем, чтобы тесто было хорошо натянуто как перед попаданием между валиками для лазаньи, так и на выходе из них.

3) Сложите пластинку теста пополам. Посыпьте мукой. Пропустите пластинку теста через валики еще раз. Повторяйте операцию до получения равномерно раскатанной пластинки теста.

4) Для уменьшения толщины пластинки рекомендуется уменьшить расстояние между валиками. Поверните ручку регулировки толщины теста по часовой стрелке. В сторону отметки "9" для получения более тонкого листа теста.

5) Пропустите пластинку теста через валики для лазаньи несколько раз, не забывая каждый раз обильно посыпать его мукой, до тех пор, пока не получите тесто нужной толщины.

**Для достижения наилучшего результата рекомендуется посыпать тесто мукой с двух сторон перед каждым протягиванием между валиками для лазаньи.**

## Использование двойных валиков

Перед тем, как разрезать тесто при помощи двойных валиков для паппарделле и фетуччине или для тальятелле и тальюлини необходимо предварительно раскатать тесто. Используйте валик для лазаньи для раскатывания теста.

После того, как вы изготовите тесто нужной толщины при помощи валиков для лазаньи, можно приступать к нарезанию теста для изготовления желаемого вида пасты.

- 1) Извлеките электромотор (H) или ручку (L) из валиков для лазаньи.
- 2) Выберите вид пасты, который вы хотите приготовить и установите соответствующий валик на основание (Рис. 10). Закрепите валик (B) на соответствующих креплениях (Рис. 11).
- 3) Вставьте электромотор или ручку в отверстие выбранного валика (Рис. 12).
- 4) Если стержень электромотора вставлен в самое наружное отверстие двойных валиков, который находится снаружи, то он не окажется в зажатом положении.
- 5) Положите край пластинки теста на валик и включите электромотор или поверните ручку по часовой стрелке.

## После использования

- 1) После каждого использования прибора необходимо отсоединить электромотор от опорного кронштейна. Извлеките стержень электромотора или ручку из отверстия в валиках для лазаньи или из одного из отверстий валиков для других видов пасты.
- 2) Отсоедините опорный кронштейн от боковой поверхности основания, отодвигая его от внешнего края (Рис. 14). Извлеките опорный кронштейн из боковой поверхности основания прибора.
- 3) Помойте компоненты, следуя инструкциям, содержащимся в разделе "Чистка прибора".

## ЧИСТКА КОФЕВАРКИ

---



### Внимание

Все действия по чистке прибора, перечисленные ниже, должны выполняться только при полностью выключенном приборе и с вытасненной вилкой из розетки.



### Внимание

Для продления срока службы и увеличения эффективности прибора рекомендуется регулярно чистить его и осуществлять необходимое техобслуживание.

## Чистка двигателя прибора

Категорически запрещается мыть электромотор водой или в посудомоечной машине. Рекомендуется чистить его при помощи сухой ткани до и после использования.

## Правила чистки основания и двойных валиков

После каждого использования прибора необходимо отсоединить двойной валик от основания с валиком для лазаньи.

Не используйте тупые предметы для удаления остатков теста. Используйте мягкую ткань для чистки самых сложных деталей прибора.

Разрешается мыть валики для лазаньи и двойные валики в верхней части посудомоечной машины или просто водой.



### Внимание

Не рекомендуется использовать для чистки валиков абразивные чистящие средства или металлические приспособления, чтобы не поцарапать или не повредить стальную поверхность.

Следите за тем, чтобы все части прибора были совершенно сухие перед тем, как устанавливать их на место.

## ВЫВОД ИЗ ЭКСПЛУАТАЦИИ

Для прекращения работы прибора необходимо отсоединить его от сети электропитания. В случае утилизации прибора необходимо отделить друг от друга различные материалы, из которых он изготовлен, чтобы затем отправить их на отдельную переработку в соответствии с существующим в этой области законодательством.

## РУКОВОДСТВО ПО УСТРАНЕНИЮ НЕКОТОРЫХ ПРОБЛЕМ



В случае обнаружения отклонений в работе прибора, немедленно выключите его и выньте вилку из розетки.

Проблемы	Причины	Устранение
Электродвигатель не включается.	Вилка не вставлена в розетку.	Вставьте вилку в электророзетку.
	Переключатель включения/выключения установлен в положение.	Включите электродвигатель выбрав желаемый режим скорости вращения.



Дата изготовления указана на корпусе изделия в зашифрованном виде SN wk/yrabcdefg,  
где wk – неделя производства  
yr – год производства  
abcdefg – серийный номер изделия

Соответствует требованиям

ТР ТС 004/2011 «О безопасности низковольтного оборудования, утвержден Решением Комиссии Таможенного союза №768 от 16 августа 2011 года

ТР ТС 020/2011 «Электромагнитная совместимость технических средств», утвержден Решением Комиссии Таможенного союза №879 от 9 декабря 2011 года

Информация о сертификации в приложении к гарантийному талону и/или на упаковке изделия.

220-240В~ - 50/60Гц - 90Вт - Класс I – IPX0

Сделано в Китае

Импортер: ООО «Медиатех»,

Юридический адрес: 127006, город Москва, улица Садовая-Триумфальная, дом 16, строение 3, ПОМ. I, КОМ 2

Фактический адрес: 119048, г. Москва, ул. Усачева, д.29, корпус 3, пом. II, ком. 3

Изготовитель: De'Longhi Appliances Srl /«Делонги Апплаенсис СРЛ» Адрес: 50013 Италия, Флоренция, Кампи Бизенцио, Виа С. Куирико 300.

Список организаций, уполномоченных изготовителем на работу с претензиями потребителей и сервисным обслуживанием, размещен на сайте: <http://www.ariete.net/ru/assistance>  
Горячая линия Ariete +7915165611

Товар поставляется в собранном виде, специальных требований к перевозке и хранению не установлено.

Утилизировать в соответствии с законодательством места реализации.

Гарантийный срок 2 года. Срок службы изделия 2 года.

Информация о сертификации в приложении к гарантийному талону и/или на упаковке изделия.

## ПРО ЦЕЙ ПОСІБНИК

Попри те, що прилади виготовлені у відповідності до належних діючих європейських стандартів та мають захист у всіх потенційно небезпечних місцях, необхідно уважно прочитати застереження і використовувати прилад виключно за призначенням, щоб уникнути нещасних випадків та пошкоджень. Зберігайте цей посібник у доступному місці для консультацій у майбутньому. За наміру передати цей прилад іншому користувачу інструкція повинна супроводжувати прилад.

Інформація, викладена у цьому посібнику, позначена наступними символами, які означають:



Небезпека для дітей



Небезпека, пов'язана з електрикою



Небезпека пошкоджень, пов'язаних з іншими причинами.



Увага - матеріальні збитки

## ПРИЗНАЧЕННЯ

Прилад можна використовувати для розкачування домашнього тіста. Можна готувати листи тіста для лазанї, тальятеле, тальйолїні, папарделе і фетучїне.

Цей прилад призначений тільки і виключно для приватного використання і тому є непридатним для промислових або комерційних цілей. Виробник не передбачив будь-яке інше використання цього приладу, це звільняє його від відповідальності за збитки будь-якого характеру, спричинені неналежним використанням приладу. Неналежне використання приладу скасовує гарантію у всіх її проявах. Забороняється вносити будь-які зміни у прилад. Забороняється користуватися приладом, застосовуючи мотори, комплектуючі та аксесуари, які не входять у комплект поставки.

## ЗАЛИШКОВІ РИЗИКИ

Конструктивні характеристики приладу, про який йдеться у цьому посібнику, не дозволяють захистити користувача від затягування предметів, обумовленого обертанням валків.



### Увага

Небезпека затягування пальців, волосся, одягу, браслетів і ланцюжків. Під час користування слідкуйте, щоб одяг, волосся, прикраси, такі як ланцюжки або браслети, не потрапили між валків приладу.

## ЗАСТЕРЕЖЕННЯ З БЕЗПЕКИ

### УВАЖНО ПРОЧИТАЙТЕ ІНСТРУКЦІЇ ПЕРЕД ПОЧАТКОМ ВИКОРИСТАННЯ.

- Прилад призначений виключно для домашнього використання.
- Виробник не несе відповідальність за неправильне використання або за використання, непередбачене у цьому посібнику.
- Рекомендується зберігати оригінальну упаковку, оскільки безкоштовні сервісні послуги не передбачені у випадку поломок, спричинених неналежною упаковкою виробу під час транспортування до Авторизованого сервісного центру.
- Приладом можуть користуватися особи з обмеженими фізичними, сенсорними та ментальними можливостями або з недостатнім досвідом і знаннями, тільки якщо вони перебувають під наглядом відповідальної особи або якщо пройшли інструктаж щодо безпечного користування приладом та усві-

домлюють ризики, пов'язані з його використанням.

- Прилад відповідає стандарту (ЄС) № 1935/2004 від 27/10/2004 щодо матеріалів, які контактують з харчовими продуктами.

### **Небезпека для дітей**

- Цим приладом не повинні користуватися діти.
- Дітям забороняється гратися з приладом.
- Елементи упаковки не повинні залишатися поруч з дітьми, оскільки вони є джерелом потенційної небезпеки.
- Прилад і його кабель повинні зберігатися у недоступному для дітей місці.
- Не залишайте кабель звисати у місцях, де його може схопити дитина.
- У разі, якщо цей прилад утилізується у якості відходів, рекомендується зробити його непридатним для використання, відрізавши кабель живлення. Крім того, рекомендується обережно поводитися з усіма компонентами приладу, що можуть нести небезпеку, особливо для дітей, які можуть використовувати прилад для ігор.

### **Небезпека, пов'язана з електрикою**

- Перед підключенням приладу до мережі живлення переконайтесь, що напруга, що вказана на табличці, яка знаходиться під приладом, відповідає напрузі локальної мережі живлення.
- Використання електричних подовжувачів, недозволених виробником приладу, може призвести до збитків або пожежі.
- Якщо кабель живлення пошкоджений, його повинен замінити виробник, Сервісний центр або персонал з подібною кваліфікацією, щоб уникнути будь-яких ризиків.
- Забороняється торкатися частинами під електричною напругою до води: ризик виникнення короткого замикання!
- Прилад не повинен живитися за допомогою зовнішніх таймерів або за допомогою окремих установок з дистанційним керуванням.
- Дістаньте вилку з розетки перед початком будь-яких операцій догляду або чистки.
- Забороняється торкатися до приладу, вилки та кабелю живлення мокрими руками.
- Забороняється занурювати корпус мотора у воду або у інші рідини.
- Не користуйтеся приладом поблизу ємностей з водою або мийок.
- Завжди вимикайте мотор, встановлюючи перемикач ввімкнення у положення "0" і виймаючи вилку з електричної розетки.
- Якщо корпус мотора впаде у воду, не намагайтеся його дістати: негайно від'єднайте вилку від електричної розетки.
- Операції установки та демонтажу компонентів повинні виконуватися, коли прилад вимкнений, а вилка живлення від'єднана від електричної розетки.

## **Небезпека пошкоджень, пов'язаних з іншими причинами.**

- Оберіть чисте приміщення з достатнім освітленням та з легкодоступною електричною розеткою.
- Не залишайте прилад без нагляду, коли він під'єднаний до електричної мережі.
- Прилад не повинен використовуватися після падіння, якщо присутні ознаки пошкоджень або з нього витікає вода. Забороняється користуватися приладом, якщо кабель живлення чи вилка пошкоджені, або якщо сам прилад несправний. Усі операції з ремонту, включаючи заміну кабелю живлення, повинні виконуватися виключно Сервісним центром "Ariete" або уповноваженими техніками "Ariete", щоб уникнути будь-яких ризиків.

### **Увага - матеріальні збитки**

- Прилад повинен використовуватися і залишатися на стійкій поверхні.
- Перед використанням розпряміть кабель.
- Забороняється витягати вилку з електричної розетки, тримаючи її за кабель.
- Забороняється користуватися приладом на відкритому повітрі.
- Не ставте прилад на дуже гарячі поверхні або поблизу джерел відкритого вогню, щоб уникнути можливості пошкодження корпусу.
- Забороняється розташовувати прилад поблизу або над електричними та газовими печами, та біля мікрохвильових печей.
- Не залишайте прилад під дією атмосферних явищ (дощ, сонце і т.п.).
-  Для правильної утилізації виробу, відповідно до Європейської директиви 2012/19/ЄС, слід прочитати спеціальний аркуш, що додається до виробу.

## **• ЗБЕРІГАЙТЕ ЦЮ ІНСТРУКЦІЮ**

## ОПИС ПРИЛАДУ

A - Подвійний валок для папарделе і фетучіне	G - Кабель живлення + вилка
B - Кріплення для валка	H - Корпус мотору
C - Ручка регулювання товщини листа тіста на 9 положень	I - Перемикач ввімкнення і перемикач швидкості
D - Основа з валками для лазаньї	J - Кнопка "PULSE" для роботи в імпульсному режимі
E - Опорна скоба	K - Вал мотора
F - Лещата	L - Важіль
	M - Подвійний валок для тальятеле і тальйоліні

### Ідентифікаційні дані

На таблиці, яка знаходиться під опорною підставкою приладу, нанесені такі ідентифікаційні данні приладу:

- виробник і маркування CE
- модель (Мод.)
- серійний номер (SN)
- електрична напруга живлення (В) і частота (Гц)
- споживана потужність (Вт)
- номер безкоштовної сервісної лінії

У випадку можливого звернення до авторизованих Сервісних центрів, вкажіть модель і серійний номер.

## ІНСТРУКЦІЇ З ВИКОРИСТАННЯ

### Перед початком використання



#### Увага

Переконайтеся, що напруга домашньої мережі живлення однакова з тією, що вказана на таблиці технічних даних приладу.



#### Увага

Завжди встановлюйте перемикач ввімкнення у положення "0", перш ніж від'єднувати вилку від електричної розетки.

Перед початком використання, переконайтеся у можливості швидко зупинити мотор у випадку аварійної ситуації.

Помийте компоненти, як описано у параграфі "Чистка приладу".

Рух компонентам приладу може надаватись вручну, за допомогою важеля (L) та лещат, (F) або мотором (H).

### Використання приладу з мотором



#### Увага

Небезпека затягування пальців, волосся, одягу, браслетів і ланцюжків. Під час користування слідкуйте, щоб одяг, волосся, прикраси, такі як ланцюжки або браслети, не потрапили між валків приладу.

- 1) Встановіть основу з валками для лазаньї (D) на горизонтальну опорну поверхню, достатньо стійку і міцну, щоб витримувати вагу приладу.
- 2) Встановіть опорну скобу (E) у праву сторону приладу (Рис. 2).
- 3) Візьміть корпус мотора, і вставте вал мотора в отвір на валках для лазаньї (Рис. 3).

**Якщо вал мотора не заходить, спробуйте покрутити корпус мотора вгору або вниз. Вал мотора (K) повинен знаходитись на одній осі з отвором валка (Рис. 4).**

- 4) Однією рукою тримайте основу, а іншою опустіть корпус мотора, щоб вставити опорне ребро корпусу мотора в опорну скобу (Рис. 5). Добре натисніть (Рис. 6).
- 5) Переконайтеся, що перемикач ввімкнення встановлений у положення "0" (Рис. 7). Вставте вилку в електричну розетку.
- 6) Щоб увімкнути мотор, встановіть перемикач ввімкнення у положення "I" або "II" в залежності від бажаної швидкості: "I" звичайна швидкість, "II" турбо швидкість.
- 7) За допомогою кнопки PULSE (J) можна активувати імпульсний режим роботи мотора. Функцію PULSE можна активувати, тільки якщо перемикач ввімкнення знаходиться у положенні "0". Валки обертаються, тільки коли кнопка натиснена (Рис. 8).
- 8) Після закінчення роботи, вимкніть мотор. Встановіть перемикач ввімкнення у положення "0". Від'єднайте вилку від електричної розетки.

Не змушуйте прилад працювати довше однієї години, після чого залиште прилад відпочити на одну годину.

### **Використання приладу вручну**

- 1) Встановіть основу з валками для лазаньї (D) на горизонтальну опорну поверхню, достатньо стійку і міцну, щоб витримувати вагу приладу.
- 2) Вставте лещата (F) у отвір, розташований збоку на основі з валками для лазаньї (Рис. 15).
- 3) Закрутіть лещата і зафіксуйте основу на опорній поверхні.
- 4) Вставте важіль (L) у отвір бажаного валка (Рис. 16).

### **Використання валків для лазаньї**

**Якщо ви бажаєте приготувати лазанью, ви можете використовувати тільки основу з валками для лазаньї. Не потрібно встановлювати подвійні валки.**

- 1) Покрутіть проти годинникової стрілки ручку регулювання товщини листа тіста (Рис. 9). У напрямку "1" для більш товстого листа тіста.
- 2) Введіть у валки для лазаньї заздалегідь приготоване тісто. Увімкніть мотор або обертайте важіль за годинниковою стрілкою, щоб забезпечити обертання валків для лазаньї. Так ви отримаєте перший лист тіста. Супроводжуйте процес розкачування тіста, допомагаючи, якщо можливо, обома руками, щоб тримати тісто максимально натягнутим як на вході, так і на виході з валків для лазаньї.
- 3) Складіть лист тіста у двоє. Посипте лист тіста мукою. Знову пропустіть лист тіста через валки. Повторюйте ці операції до отримання рівномірно розкачаного листа тіста.
- 4) Щоб зменшити товщину листа тіста, необхідно зменшити відстань між валками для лазаньї. Покрутіть за годинниковою стрілкою ручку регулювання товщини листа тіста. У напрямку "9" для більш тонкого листа тіста.
- 5) Пропустіть декілька разів через валки для лазаньї лист тіста, щоразу добре посипаючи його мукою, до отримання бажаної товщини.

**Для отримання оптимального результату рекомендується посипати лист тіста мукою з обох боків перед кожним проходом через валки.**

### **Використання подвійних валків**

**Перш ніж різати лист тіста подвійними валками для папарделе і фетучіне, або для тальятеле і тальйоліні необхідно розкачати тісто. Використовуйте валок для лазаньї, щоб розкачати тісто.**

Отримавши лист тіста за допомогою валків для лазаньї, можна різати лист тіста для виготовлення бажаного типу пасти.

- 1) Зніміть корпус мотора (H) або важіль (L) з валків для лазаньї.
- 2) Оберіть тип пасти, яку ви бажаєте приготувати, і встановіть відповідний валок на основу (Рис. 10). З'єднайте валок з кріпленнями для валка (B) (Рис. 11).
- 3) Вставте вал мотора або важіль у отвір, що відповідає бажаному валку (Рис. 12).

- 4) Якщо вал мотора вставити у крайній отвір подвійних валків, мотор встановлюється, не з'єднавшись.
- 5) Покладіть край листа тіста на валок і активуйте мотор або обертайте важіль за годинниковою стрілкою.

### Після використання

- 1) Щоразу після використання від'єднайте мотор від опорної скоби. Дістаньте вал мотора або важіль з отвору валків для лазань або з одного з отворів інших валків.
- 2) Від'єднайте опорну скобу, відтягнувши її внутрішню сторону (Рис. 14). Зніміть опорну скобу з бокової частини основи.
- 3) Помийте компоненти, як описано у параграфі "Чистка приладу".

## ЧИСТКА ПРИЛАДУ



### Увага

Всі описані нижче операції чистки повинні виконуватися, коли прилад вимкнений, а вилка живлення від'єднана від електричної розетки.



### Увага

Дбайливий догляд і регулярні чистки допомагають підтримувати прилад у робочому стані і подовжують його строк служби.

### Чистка корпусу мотора

Категорично забороняється мити корпус мотора водою або у посудомийній машині. Протирайте його сухою ганчіркою до та після використання.

### Чистка основи і подвійних валків

Щоразу після використання знімайте подвійний валок з основи з валком для лазань.

Не знімайте залишки тіста предметами, які можуть пошкодити елементи приладу. Для чистки у важкодоступних місцях використовуйте м'яку ганчірку.

Основу з валками для лазань і подвійні валки можна мити у верхній частині посудомийної машини (обов'язково з водою).



### Увага

Забороняється використовувати абразивні миючі засоби або металічні інструменти, щоб не пошкрябати або не пошкодити сталеві поверхні.

Переконайтеся, що всі компоненти повністю сухі і на них немає залишків вологи, перш ніж помістити їх на зберігання.

## ВИВІД З ЕКСПЛУАТАЦІЇ

У разі виведення приладу з експлуатації, необхідно забезпечити його електричне відключення. У випадку утилізації необхідно забезпечити розділення матеріалів, які використовувалися у виробництві приладу, та їх переробку залежно від їх складу та положень законів, що діють у країні використання.

## ПІДКАЗКИ ДЛЯ ВИРІШЕННЯ ДЕЯКИХ ПРОБЛЕМ



У випадку неполадок у роботі негайно вимкніть прилад і дістаньте вилку з електричної розетки.

Проблеми	Причини	Вирішення
Мотор не вмикається.	Вилка не вставлена в електричну розетку.	Вставте вилку в електричну розетку.
	Перемикач ввімкнення встановлений на.	Увімкніть мотор, обравши бажану швидкість.

## بخصوص هذا الكتيّب

على الرغم من أن الأجهزة مصنوعة حسب المقاييس المحددة من قبل مجموعة الدول الأوروبية، ومحمية في جميع الأجزاء التي يمكن أن تشكل مصدر للخطر، يجب قراءة هذه التنبيهات بحرص واستعمال الجهاز فقط للغرض الذي صنع من أجله، لمنع وقوع الحوادث والأضرار. احتفظ بهذا الكتيّب للاطلاع عليه في المستقبل وعند الحاجة. أرفق هذه التعليمات مع الجهاز في حالة بيعه أو إهدائه للغير.

المعلومات الواردة في هذا الكتيّب، مميزة بالرموز التالية:

⚠ خطر على الأطفال

⚡ خطر بسبب الكهرباء

⚠ أخطار تعود لأسباب أخرى

⚠ تنبيهات - أضرار مادية

## الغرض من الجهاز

يمكنك استعمال الجهاز لمد العجينة المعدة في البيت. يمكنك إعداد رقاقة لصنع اللازانيا والتالياتيلي والتاليوليني والبابارديلي والفيتوتشيني.

تم تصميم هذا الجهاز فقط للاستعمال الخاص، وبالتالي فهو غير مناسب للاستعمال التجاري أو الصناعي. لا تتحمل الشركة المصنعة أي مسؤولية عن أي ضرر ناتج عن استعمال الجهاز لأغراض تختلف عن الأغراض التي صمّم وصنع من أجلها. زيادة على ذلك، يؤدي الاستعمال الغير لائق للجهاز إلى إبطال شهادة الضمان، مهما كانت صيغتها. ممنوع إجراء أي تعديل على الجهاز. ممنوع استعمال الجهاز مع محرك وملحقات تختلف عن المحرك والملحقات الموردة.

## الأخطار القائمة

المواصفات الإنشائية للجهاز، التي تشكل موضوع هذه النشرة، لا تسمح بحماية المستخدم من السحب الناتج عن حركة الأسطوانات.

تنبيه

⚠ خطر سحب الأصابع أو الشعر أو الملابس أو الأسوار أو القلائد. أثناء الاستعمال، يجب أخذ الحيطة والحذر خوفاً من شبك الملابس أو المجوهرات مثل القلائد أو الأساور بين أسطوانات الجهاز.

## تنبيهات الأمان

اقرأ بحرص التعليمات قبل الاستعمال

- صمم هذا الجهاز فقط من أجل الاستعمال المنزلي.
- لا تتحمل الشركة المصنعة أي مسؤولية عن الأضرار الناتجة عن استعمال الجهاز بشكل خاطئ أو لأغراض مختلفة عن الأغراض المبيّنة في هذا الكتيّب.
- ينصح الاحتفاظ بمواد التغليف الأصلية، لأن الصيانة المجانية لا تتضمن العطب الناتج عن تغليف المنتج بمواد غير لائقة أثناء نقله إلى مركز الصيانة المرخّص.
- يمكن استعمال الجهاز من قبل الأشخاص تالذين لا يملكون كامل قواهم الفيزيائية أو الحسية أو العقلية، شريطة أن يتم مراقبتهم من قبل الشخص المسؤول عنهم أو إذا تم تعليمهم على استعمال الجهاز بشكل آمن وأدركوا الأخطار المعرضين لها أثناء الاستعمال.
- الجهاز مطابق لنظم مجموعة الدول الأوروبية رقم 2004/1935 الصادرة بتاريخ 2004/10/27 والمتعلقة بالمواد الملامسة للأغذية.

⚠ خطر على الأطفال

- يجب عدم استعمال هذا الجهاز من قبل الأطفال.



- يجب عدم السماح للأطفال باللعب بالجهاز.
- لا تترك مواد التغليف في متناول الأطفال، لأنها تشكل مصدر خطر عليهم.
- احفظ الجهاز والكبل الكهربائي الخاص به في مكان بعيد عن متناول الأطفال.
- لا تترك الكبل متدلي في مكان يمكن الوصول إليه من قبل الأطفال.
- عند التخلص من هذا الجهاز بشكل نهائي، يجب العمل على منع استعماله من خلال قص كبل التغذية الكهربائية. زيادة على ذلك، يجب اتخاذ التدابير اللازمة، بحيث لا تشكل بعض أجزاء من الجهاز خطر على الأطفال في حالة اللعب به.

### ⚠️ خطر بسبب الكهرباء

- قبل وصل الجهاز بالشبكة الكهربائية، تحقق من أن الفلطيّة المبيّنة على بطاقة المعلومات المتواجدة أسفل الجهاز مطابقة لفلطيّة الشبكة الكهربائية.
- استعمال الوصلات الكهربائية الغير مرّخصة من قبل الشركة الصانعة، ممكن أن يؤدي إلى وقوع أضرار وحوادث.
- في حالة تلف الكبل الكهربائي، يجب استبداله من قبل الصانع أو من قبل مركز الصيانة الفنية أو في جميع الأحوال من قبل شخص مماثل، لتلاشي وقوع أي خطر.
- يجب عدم ملامسة الأجزاء المشحونة بالكهرباء للماء: يمكن أن يؤدي ذلك إلى حدوث عطل تماس!
- يجب عدم تغذية الجهاز بواسطة مؤقت (تايمر) خارجي أو بواسطة أجهزة منفصلة يتم التحكم بها عن بعد.
- اسحب القابس من المأخذ الكهربائي، عند القيام بأي عملية تنظيف أو صيانة.
- لا تلمس الجهاز والقابس الكهربائي وكبل التغذية الكهربائية إذا كانت يديك مبلولتان بالماء.
- لا تغطس جسم المحرك في الماء والسوائل الأخرى.
- لا تستعمل الجهاز بالقرب من أوعية ماء أو مغاسل.
- أطفأ دائماً المحرك من خلال وضع زر التشغيل على "0"، ثم أفضل القابس من المأخذ الكهربائي.
- إذا وقع جسم المحرك في الماء، لا تحاول الوصول إليه، بل أفضل القابس فوراً عن المأخذ الكهربائي.
- يجب أن تتم عمليات تركيب وفك المُرَكِّبات عندما يكون الجهاز مطفأً وبعد فصل القابس عن المأخذ الكهربائي.

### ⚠️ أخطار تعود لأسباب أخرى

- اختار مكان مضاء بالقدر الكافي ونظيف، وبحيث يكون من السهل الوصول إلى المأخذ الكهربائي.
- لا تترك الجهاز بدون مراقبة أثناء وصله بالشبكة الكهربائية.
- يجب عدم استعمال الجهاز في حالة سقوطه على الأرض وظهور علامات تلف عليه أو تسرب الماء منه. لا تستعمل الجهاز إذا كان الكبل أو القابس الكهربائي متلفان أو إذا كان الجهاز نفسه متلف. جميع عمليات الإصلاح، بما فيها استبدال كبل التغذية الكهربائية، يجب أن تتم فقط من قبل مركز الخدمات التابع لشركة Ariete أو من قبل خبراء مخولين من قبل شركة Ariete، لتلاشي وقوع أي خطر.

### ⚠️ تنبيهات - أضرار مادية

- يجب وضع الجهاز على سطح مستقر أثناء الاستعمال والراحة.
- فكّ الكبل دائماً قبل استعمال الجهاز.
- لا تفصل القابس عن المأخذ الكهربائي من خلال شدّ الكبل.
- لا تستعمل الماكينة في الهواء الطلق.
- لا تضع الجهاز على سطوح ساخنة جداً أو بالقرب من اللهب الحر خوفاً من تلف هيكله.
- لا تضع الجهاز بالقرب من أو فوق طبّاخات كهربائية أو مواقد غاز حارة.
- لا تترك الجهاز معرضاً للعوامل الجوّية (المطر والشمس وغيرها).
- للتخلص من المنتج بالشكل الصحيح، وحسب ما تنص عليه التعليمات الأوروبية رقم CE/2012/19، يرجى قراءة الورقة الخاصة لهذا الغرض والمرفقة مع المنتج.

احتفظ دائماً بهذه التعليمات

## مواصفات الجهاز

A - أسطوانة مضاعفة لإعداد الباردريلي والفيتوتشييني	G - كبل التغذية الكهربائية + قابس
B - نقاط توصيل الأسطوانة	H - جسم المحرك
C - قبضة تعديل سمك رقاقة العجين مع 9 وضعيات	I - مفتاح التشغيل واختيار السرعة
D - قاعدة مع أسطوانات لإعداد اللازانيا	J - زر PULSE للعمل بالنبض
E - كتيفة للدعم	K - محور المحرك
F - طرف توصيل	L - ذراع التدوير
M - أسطوانة مضاعفة لعمل التالياتيلي والتاليوليني	

### معلومات فنية

تحتوي بطاقة المعلومات المتواجدة على قاعدة إسناد الجهاز على البيانات التالية التي تحدد هوية الجهاز:

- الصانع والعلامة CE
  - الموديل (Mod).
  - رقم المجموعة (SN)
  - فلطية التغذية الكهربائية (فولت) والتردد (هيرتز)
  - القدرة الكهربائية الممتصة (واط)
  - رقم هاتف قسم الرعاية والصيانة
- عند الاتصال بمركز الرعاية والصيانة، يجب ذكر الموديل ورقم الماكينة.

### تعليمات الاستعمال

#### قبل الاستعمال

 تنبيه  
تحقق من أن فلطية الشبكة الكهربائية مساوية للفلطيّة المبينة على لوحة المعلومات الفنية للجهاز.

 تنبيه  
ضع دائماً مفتاح التشغيل على "0" قبل وصل القابس بالمأخذ الكهربائي.  
قبل الاستعمال، تحقق من إمكانية إيقاف المحرك بسرعة في حالة الخطر.

اغسل المرغبات حسب ما هو مبين في فقرة "تنظيف الجهاز".  
يمكن استعمال الجهاز باليد بواسطة ذراع التدوير (L) وطرف التوصيل (F) أو المحرك (H).

#### استعمال الجهاز بواسطة المحرك

 تنبيه  
خطر سحب الأصابع أو الشعر أو الملابس أو الأسوار أو القلائد. أثناء الاستعمال، يجب أخذ الحيطة والحذر خوفاً من شبك الملابس أو المجوهرات مثل القلائد أو الأساور بين أسطوانات الجهاز.

- 1) ضع القاعدة مع أسطوانات اللازانيا (D) على سطح استناد أفقي ومستقر وقادر على تحمل الوزن.
- 2) أدخل كتيفة الدعم (E) في الجانب الأيمن للجهاز (شكل 2).
- 3) تناول جسم المحرك وقرب محور المحرك من ثقب أسطوانات اللازانيا (شكل 3).

إذا لم تتمكن من إدخال محور المحرك، لف جسم المحرك باتجاه الأعلى أو الأسفل. محور المحرك (K) وثقب الأسطوانة (شكل 4)، يجب أن يكونا على استقامة واحدة.

- 4) امسك القاعدة بيد، وبواسطة اليد الأخرى هبط جسم المحرك لكي تدخل جناح استناد جسم المحرك في كتيفة

- الدعم (شكل 5). اضغط بشكل جيد (شكل 6).
- (5) تحقق من أن مفتاح التشغيل متواجد على وضعية "0" (شكل 7). أدخل القابس في المأخذ الكهربائي.
- (6) لتشغيل المحرك، اضغط على مفتاح التشغيل وضعه على وضعية "I" أو وضعية "II" بناء على السرعة المطلوبة: "I" سرعة عادية و "II" سرعة توربو.
- (7) يمكن تشغيل المحرك بالنض من خلال الزر (PULSE) (J). يمكن تشغيل وظيفة PULSE فقط إذا كان مفتاح التشغيل على وضعية "0". تدور الأسطوانات فقط أثناء ضغط الزر (شكل 8).
- (8) عند انتهاء العمل، أطفأ المحرك. ضع مفتاح التشغيل على وضعية "0". أفضل القابس عن المأخذ الكهربائي. لا تشغيل الجهاز أكثر من ساعة بشكل متتالي، بعد ذلك أتركه يرتاح لمدة ساعة.

### استعمال الجهاز باليد

- (1) ضع القاعدة مع أسطوانات اللازانيا (D) على سطح استناد أفقي ومستقر وقادر على تحمل الوزن.
- (2) أدخل طرف التوصيل (F) في الثقب المتواجد على جانب القاعدة التي تتضمن أسطوانات اللازانيا (شكل 15).
- (3) لف طرف التوصيل وثبت القاعدة على سطح الاستناد.
- (4) أدخل ذراع التدوير (L) في ثقب الأسطوانة المطلوبة (شكل 16).

### استعمال اسطوانات اللازانيا

إذا أردت إعداد اللازانيا، يمكنك استعمال فقط القاعدة التي تتضمن اسطوانات اللازانيا. ليس من الضروري تركيب الأسطوانات المضاعفة.

- (1) لَفْ بعكس اتجاه عقارب الساعة قبضة ضبط سمك الرقاقة (شكل 9). باتجاه "1" من أجل الحصول على رقاقة أسمك.
- (2) أدخل في أسطوانات اللازانيا العجين المحضر مسبقاً. شغل المحرك أو لف ذراع التدوير باتجاه عقارب الساعة لكي تدور أسطوانات اللازانيا. يتم الحصول بهذا الشكل على الرقاقة الأولى. راقب عملية إعداد الرقائق من خلال الاستعانة بكلتا اليدين عندما تتمكن من ذلك، لكي تعمل بهذا الشكل على مدّ العجين قدر الإمكان سواء عند دخوله أو خروجه من أسطوانات اللازانيا.
- (3) اطوي الرقاقة إلى نصفين. رش الدقيق على الرقاقة. مرر الرقاقة من جديد بين الأسطوانات. أعد العملية إلى غاية أن تحصل على رقاقة متجانسة.
- (4) لتخفيض سمك الرقاقة، يجب تخفيض المسافة بين أسطوانات اللازانيا. لف باتجاه عقارب الساعة قبضة ضبط سمك اللازانيا. باتجاه "9" من أجل الحصول على رقاقة أقل سمكاً.
- (5) مرر الرقاقة أكثر من مرة ما بين الأسطوانات مع مراعاة رش الدقيق أكثر من مرة وإلى غاية الحصول على السمك المطلوب.

للحصول على نتيجة ممتازة، ينصح رش الدقيق على الرقاقة من كلا الجانبين وفي كل مرة يتم فيها تمريرها ما بين أسطوانات اللازانيا.

### استعمال الأسطوانات المضاعفة

قبل قص الرقاقة بواسطة الأسطوانات المضاعفة الخاصة بإعداد الباردبلي والفيوتوشيني أو التاليتيلي والتاليلويني، يجب مدّ العجينة. استعمال اسطوانة اللازانيا لمدّ العجينة.

- بعد الحصول على الرقاقة بواسطة أسطوانات اللازانيا، يمكن قص الرقاقة للحصول على نوع المعكرونة المطلوب.
- (1) اسحب جسم المحرك (H) أو ذراع التدوير (L) من أسطوانات اللازانيا.
  - (2) اختار نوع المعكرونة المطلوب إعدادها وركّب الأسطوانة المطلوبة على القاعدة (شكل 10). أشبك الأسطوانة على نقاط توصيل الأسطوانة (B) (شكل 11).
  - (3) أدخل المحرك أو ذراع التدوير في الثقب الخاص بالأسطوانة المطلوبة (شكل 12).
  - (4) في حالة إدخال محور المحرك في الثقب الخارجي للأسطوانات المضاعفة، فهو يستند بدون أن يكون محشور.
  - (5) أسند طرف من الرقاقة على الأسطوانة، ثم شغل المحرك أو لف ذراع التدوير باتجاه عقارب الساعة.

## بعد الاستعمال

- 1) فك المحرك عن كتيفة الدعم بعد كل مرة تستعمل فيها الجهاز. اسحب محور المحرك أو ذراع التدوير من ثقب أسطوانات اللازانيا أو من أحد ثقوب الأسطوانات الأخرى.
- 2) فك كتيفة الدعم من خلال فتح الجانب الداخلي. اسحب كتيفة الدعم من جانب القاعدة.
- 3) اغسل المركبات حسب ما هو مبين في فقرة "تنظيف الجهاز".

## تنظيف الجهاز

تنبيه



جميع عمليات التنظيف المبينة أدناه، يجب أن تتم عندما يكون الجهاز مطفاً والقابس مفصول عن المأخذ الكهربائي.

تنبيه



تحافظ الصيانة والتنظيف المنتظم على الجهاز وعلى فعاليته لفترة طويلة من الوقت.

## تنظيف جسم المحرك

لا تغسل مطلقاً جسم المحرك بالماء أو داخل غسالة الأواني. نظف من خلال استعمال قطعة قماش جافة قبل وبعد الاستعمال.

## تنظيف القاعدة والأسطوانات المضاعفة

بعد كل مرة يستعمل فيها الجهاز، فك الأسطوانة المضاعفة عن قاعدة أسطوانة اللازانيا. لا تبعد مخلفات العجين بواسطة أدوات حادة. استعمال فرشاة ناعمة لتنظيف الأجزاء الصعبة. يمكن غسيل القاعدة التي تتضمن أسطوانات اللازانيا والأسطوانات المضاعفة في القسم العلوي من غسالة الأواني أو في جميع الأحوال بواسطة الماء.

تنبيه



لا تستعمل منظفات حاكة أو أدوات معدنية لتلاشي الخدش وتلف السطوح الفولاذية. تأكد من أن جميع المركبات جافة بشكل تام من بقايا الرطوبة قبل القيام بحفظها.

## إيقاف الماكينة عن العمل

في حالة إيقاف الجهاز عن العمل، يجب فصله عن الشبكة الكهربائية. في حالة التخلص من الجهاز بعد انتهاء حياته، يجب فصل المواد المستخدمة في تصنيعه عن بعضها والتخلص منها حسب تركيبها وحسب التعليمات والقوانين السائدة في بلد الاستعمال.

## إرشادات لحل بعض المشاكل

في حالة عمل الجهاز بطريقة شاذة، أطفأ فوراً الجهاز واسحب القابس من المأخذ الكهربائي.

المشكلة	السبب الممكن	ما العمل
المحرك لا يشعل.	القابس غير مدخل في المأخذ الكهربائي.	أدخل القابس في المأخذ الكهربائي.
	مفتاح التشغيل الكهربائي متواجد على وضعية.	شغل المحرك من خلال اختيار السرعة المطلوبة.

## ODNOŚNIE NINIEJSZEGO PODRĘCZNIKA

Pomimo tego, iż przedmiotowe urządzenie zostało zrealizowane zgodnie ze specyfikacjami obowiązujących norm europejskich i wszystkie niebezpieczne części zostały odpowiednio zabezpieczone, należy zapoznać się uważnie z poniższymi ostrzeżeniami i stosować urządzenie w taki sposób, aby uniknąć wypadków i szkód. Należy przechowywać poniższy podręcznik w pobliżu urządzenia do późniejszych konsultacji. W przypadku cesji urządzenia innym osobom, należy zawsze pamiętać o załączeniu również podręcznika.

Informacje zawarte w niniejszym podręczniku zostały oznaczone poniższymi symbolami:



Zagrożenia dla dzieci



Zagrożenia związane z prądem elektrycznym



Zagrożenia spowodowane innymi przyczynami



Uwaga szkody materialne

## PRZEWIDZIANE ZASTOSOWANIE

Urządzenia można używać do walcowania przygotowanego w domu ciasta. Można przygotować ciasto na lazanie, tagliatelle, tagliolini, pappardelle e fettuccine (różnej szerokości wstążki).

Urządzenie zostało stworzone do zastosowania domowego i w związku z tym nie może być używane na skalę przemysłową. Wszelkie inne zastosowanie nie zostało przewidziane. Producent nie ponosi żadnej odpowiedzialności za wszelkiego rodzaju szkody spowodowane nieprawidłowym wykorzystaniem urządzenia. Nieprawidłowe zastosowanie powoduje również wygaśnięcie wszelkich form gwarancji. Zabrania się jakiegokolwiek modyfikowania urządzenia. Zabrania się używania urządzenia z wykorzystaniem silników innych, niż dołączone do zestawu.

## POZOSTAŁE ZAGROŻENIA

Cechy konstrukcyjne urządzenia, będącego przedmiotem niniejszej publikacji, nie pozwalają na ochronę użytkownika przed wciągnięciem przez obracające się walce.



Uwaga

Niebezpieczeństwo wciągnięcia palców, ubrań, bransoletek i łańcuszków. Podczas obsługi zwracać uwagę, aby odzież, włosy, biżuteria (łańcuszki czy bransoletki) nie zostały wciągnięte przez walce urządzenia.

## WAŻNE UWAGI

### NALEŻY ZAPOZNAĆ SIĘ UWAŻNIE Z INSTRUKCJĄ PRZED UŻYCIEM.

- Urządzenie przeznaczone jest wyłącznie do użytku domowego.
- Nie ponosimy odpowiedzialności za błędne stosowanie urządzenia i za stosowanie niezgodne z zaleceniami zawartymi w niniejszej instrukcji.
- Zalecamy zachować oryginalne opakowania, ponieważ bezpłatny serwis nie jest przewidziany w przypadku awarii powstałych w wyniku nieodpowiedniego opakowania produktu w czasie spedycji do Autoryzowanego Centrum Serwisowego.
- Urządzenie może być obsługiwane przez osoby o ograniczonych umiejętnościach fizycznych, sensorycznych lub mentalnych, lub osoby nieposiadające doświadczenia ani wiedzy, wyłącznie, jeżeli są nadzorowane przez osobę odpo-

wiedzialna, jak również, jeżeli otrzymały i zrozumiały instrukcje dotyczące obsługi urządzenia w bezpiecznych warunkach i zrozumiały zagrożenia pojawiające się w trakcie obsługi urządzenia.

- Urządzenie jest zgodne z rozporządzeniem (WE) nr 1935/2004 z 27.10.2004 r. w sprawie materiałów przeznaczonych do kontaktu z żywnością.

### **Zagrożenia dla dzieci**

- Urządzenie nie może być używane przez dzieci.
- Należy nadzorować dzieci i upewnić się, że nie bawią się urządzeniem.
- Należy usunąć części opakowania tak, aby nie dostały się w ręce dzieci, ponieważ urządzenie może stanowić potencjalne źródło zagrożenia.
- Urządzenie i jego przewód przechowywać poza zasięgiem dzieci.
- Nie pozostawiać wiszącego przewodu w miejscu, gdzie mógłby zostać chwycony przez dzieci.
- W przypadku decyzji o złomowaniu ekspresu jako odpadu, zaleca się usunięcie cech użytkowania, przecinając kabel zasilający. Poza tym, zaleca się zabezpieczenie części urządzenia mogące stanowić zagrożenie szczególnie dla dzieci, które mogłyby się posłużyć urządzeniem do zabawy.

### **Zagrożenia związane z prądem elektrycznym**

- Przed podłączeniem urządzenia do sieci sprawdzić, czy wartości napięcia, podane na tabliczce znamionowej na spodzie urządzenia, odpowiadają wartościom miejscowej sieci elektrycznej.
- Używanie przedłużaczy elektrycznych innych niż te wskazane przez producenta może spowodować uszkodzenia lub wypadki.
- Jeżeli kabel zasilania jest uszkodzony, należy zlecić jego wymianę producentowi, jego serwisowi technicznemu lub osobie o podobnych kwalifikacjach, aby zapobiec zagrożeniom.
- Należy unikać kontaktu części pod napięciem z wodą: może to doprowadzić do śmierci!
- Nie należy zasilać urządzenia z wykorzystaniem zewnętrznych timerów lub oddzielnych, zdalnie sterowanych linii.
- Wyjąć wtyczkę z gniazdka przed każdą interwencją czyszczenia lub konserwacji.
- Nie dotykać mokrymi dłońmi urządzenia, wtyczki ani kabla zasilania.
- Nie zanurzać korpusu silnika w wodzie lub innych cieczach.
- Nie używać urządzenia w pobliżu pojemników z wodą lub zlewozmywaków.
- Wyłączyć każdorazowo silnik, ustawiając wyłącznik w położeniu „0”. Wysunąć wtyczkę z gniazda zasilania.
- Jeżeli korpus silnika wpadnie do wody, nie starać się go wyjąć, ale natychmiast wysunąć wtyczkę z gniazda zasilania.
- Czynności montażu i demontażu komponentów należy wykonywać po wyłączeniu urządzenia i wysunięciu wtyczki z gniazda poboru prądu.

## **Zagrożenia spowodowane innymi przyczynami**

- Należy wybrać miejsce odpowiednio oświetlone, czyste i z łatwym dostępem do kontaktu.
- Nie pozostawiać urządzenia przyłączonego do sieci elektrycznej bez dozoru.
- Urządzenie nie może być stosowane, jeżeli upadło, są widoczne znaki uszkodzeń lub jeżeli dochodzi do wycieku wody. Nie należy stosować urządzenia, jeżeli przewód elektryczny lub wtyczka zostały uszkodzone lub samo urządzenie jest wadliwe. Wszelkie naprawy, włączając w to wymianę przewodu zasilającego, muszą być wykonywane wyłącznie przez Autoryzowane Centrum Serwisowe lub przez techników upoważnionych przez spółkę Ariete, aby zapobiec zagrożeniom.

## **Uwaga szkody materialne**

- Urządzenie powinno być użytkowane na stabilnej powierzchni, także w czasie tzw. fazy spoczynkowej.
  - Zawsze odwinąć przewód przed stosowaniem.
  - Nigdy nie należy wyciągać wtyczki z gniazda pociągając za przewód.
  - Nie stosować urządzenia na zewnątrz.
  - Nie ustawiać urządzenia na bardzo gorących powierzchniach lub w pobliżu otwartego ognia, aby nie uszkodzić obudowy.
  - Nie ustawiać urządzenia w pobliżu gorących palników elektrycznych i gazowych ani w pobliżu kuchenek mikrofalowych.
  - Nie wystawiać urządzenia na działanie czynników atmosferycznych (deszcz, słońce, itp.).
-  Po zakończeniu eksploatacji należy utylizować produkt zgodnie z Dyrektywą Europejską 2012/19/EU, prosimy zapoznać się z odpowiednią ulotką załączoną do produktu.

## **• NALEŻY ZACHOWAĆ NINIEJSZE INSTRUKCJE**

## OPIS URZĄDZENIA

---

- A - Podwójny wałek do makaronu typu pappardelle i fettuccine
- B - Zaczepy do wałka
- C - Pokrętło regulacji grubości ciasta z 9 położeniami
- D - Podstawa z wałkami do lasagni
- E - Uchwyt wsporczy
- F - Zacisk

- G - Przewód zasilania + wtyczka
- H - Korpus silnika
- I - Przełącznik włączania i wyboru prędkości
- J - Przycisk „PULSE do pracy impulsowej
- K - Sworzeń silnika
- L - Korba
- M - Podwójny wałek do makaronu typu tagliatelle i tagliolini

### Dane identyfikacyjne

Na tabliczce umieszczonej na spodzie urządzenia podane zostały następujące dane identyfikacyjne urządzenia:

- konstruktor i znak CE
- model (Mod.)
- numer seryjny (SN)
- napięcie elektryczne zasilania (V) i częstotliwość (Hz)
- pochłaniana moc elektryczna (W)
- numer serwisu

W przypadku konieczności skontaktowania się z Autoryzowanym Centrum Serwisowym, należy podać model i numer seryjny.

## INSTRUKCJE OBSŁUGI

---

### Przed rozpoczęciem użytkowania

 Uwaga  
Skontrolować, czy napięcie w sieci jest zgodne z wartością wskazaną na tabliczce z danymi technicznymi urządzenia.

 Uwaga  
Przed wsunięciem wtyczki do gniazda zasilania, ustawić wyłącznik w położeniu „0”.  
Przed użyciem sprawdzić, czy w razie awarii można szybko wyłączyć silnik.

Komponenty myć w sposób opisany w paragrafie „Czyszczenie urządzenia”.

Urządzenie można obsługiwać ręcznie, za pomocą korby (L) i zacisku (F) lub silnika (H).

### Obsługa urządzenia z użyciem silnika

 Uwaga  
Niebezpieczeństwo wciągnięcia palców, ubrań, bransoletek i łańcuszków. Podczas obsługi zwracać uwagę, aby odzież, włosy, biżuteria (łańcuszki czy bransoletki) nie zostały wciągnięte przez wałki urządzenia.

- 1) Ustawić podstawę z wałkami do lasagni (D) na poziomym i stabilnym blacie, mogącym wytrzymać ciężar urządzenia.
- 2) Wsunąć uchwyt wsporczy (E) w prawą ściankę urządzenia (rys. 2).
- 3) Chwycić korpus silnika i zbliżyć sworzeń silnika do otworu wałków do lasagni (rys. 3).



**Jeżeli sworzeń silnika nie wsuwa się, obrócić korpus silnika w górę lub w dół. Sworzeń silnika (K) powinien być ustawiony w osi z otworem wałka (rys. 3).**

- 4) Przytrzymać jedną ręką podstawę, a drugą obniżyć korpus silnika, aby wsunąć skrzydełko podparcia korpusu silnika w uchwyt wsporczy (rys. 5). Dokładnie docisnąć (rys. 6).
- 5) Skontrolować, czy przełącznik włączania znajduje się w położeniu „0” (rys. 7). Wsunąć wtyczkę do gniazda zasilania.
- 6) Aby uruchomić silnik, ustawić przełącznik włączania w położeniu „I” lub „II”, w zależności od wybranej prędkości: „I” prędkość normalna, „II” prędkość turbo.
- 7) Można aktywować działanie impulsowe silnika, za pomocą przycisku PULSE (J). Funkcję PULSE można aktywować wyłącznie jeżeli przełącznik włączania znajduje się w położeniu „0”. Wałki obracają się wyłącznie gdy przycisk jest naciśnięty (rys. 8).
- 8) Po zakończeniu pracy wyłączyć silnik. Ustawić przełącznik włączania w położeniu „0”. Wysunąć wtyczkę z gniazda zasilania.

Urządzenie może pracować przez jedną godzinę w trybie ciągłym. Po tym czasie pozostawić je na jedną godzinę do schłodzenia.

### **Ręczna obsługa urządzenia**

- 1) Ustawić podstawę z wałkami do lasagni (D) na poziomym i stabilnym blacie, mogącym wytrzymać ciężar urządzenia.
- 2) Wsunąć zacisk (F) w otwór znajdujący się na boku podstawy z wałkami do lasagni (rys. 15).
- 3) Dokręcić zacisk i zablokować podstawę na blacie.
- 4) Wsunąć korbę (L) do otworu w wybranym wałku (rys. 16).

### **Użycie wałków do lasagni**

**W przypadku przygotowywania lasagni można użyć tylko podstawy z wałkami do lasagni. Nie jest konieczne montowanie wałków podwójnych.**

- 1) Obrócić w lewo pokrętko regulacji grubości ciasta (rys. 9). W kierunku „1”, aby uzyskać ciasto grubsze.
- 2) Wprowadzić do wałków do lasagni wcześniej przygotowane ciasto. Uruchomić silnik i obrócić korbę w prawo, aby obrócić wałki do lasagni. Uzyskany zostanie w ten sposób pierwszy płat ciasta. Kontynuować proces wałkowania, pomagając sobie w miarę możliwości obiema dłońmi, utrzymując naciągnięte ciasto zarówno na wejściu, jak i na wyjściu z wałków do lasagni.
- 3) Złożyć płat ciasta na połowę. Posypać mąką. Ponownie przepuścić płat ciasta pomiędzy wałkami. Powtarzać czynność do momentu uzyskania jednolitego płata ciasta.
- 4) Aby zmniejszyć grubość ciasta, zmniejszyć odległość pomiędzy wałkami do lasagni. Obrócić w prawo pokrętko regulacji grubości ciasta. W kierunku „9”, aby uzyskać ciasto cieńsze.
- 5) Ciasto przepuścić kilkakrotnie przez wałki do lasagni, każdorazowo dokładnie posypując mąką, aż do uzyskania żądanej grubości.

**Aby uzyskać optymalny rezultat, przed każdym wprowadzeniem między wałki do lasagni posypywać płat ciasta mąką z obu stron.**

### **Użycie wałka podwójnego**

**Przed pocięciem płata ciasta za pomocą wałków podwójnych do makaronu typu pappardelle i**

**fettuccine lub tagliatelle i tagliolini, należy wcześniej rozwałkować ciasto. Do rozwałkowania ciasta użyć wałków do lasagni.**

Po uzyskaniu płata ciasta za pomocą wałków do lasagni, można pociąć go, aby uzyskać makaron w żadnym formacie.

- 1) Zsunąć korpus silnika (H) lub korbę (L) z wałków do lasagni.
- 2) Wybrać żądany format makaronu i zamontować odpowiedni wałek na podstawie (rys. 10). Umocować wałek na zaczepach wałka (B) (rys. 11).
- 3) Wsunąć silnik lub korbę w odpowiedni otwór żądanego wałka (rys. 12).
- 4) Jeżeli sworzeń silnika zostanie wsunięty w najbardziej zewnętrzny otwór podwójnego wałka, zostanie podparty bez konieczności mocowania.
- 5) Oprzeć koniec płata ciasta na wałku. Uruchomić silnik lub obrócić korbę w prawo.

### **Po zakończeniu używania**

- 1) Po zakończeniu używania odłączyć silnik od uchwyty wsporczy. Wysunąć sworzeń silnika lub korbę z otworu wałków do lasagni lub z jednego z otworów pozostałych wałków.
- 2) Odłączyć uchwyt wsporczy, rozwierając jego stronę wewnętrzną (rys. 14). Wysunąć uchwyt wsporczy ze ścianki podstawy.
- 3) Komponenty myć w sposób opisany w paragrafie „Czyszczenie urządzenia”.

## **CZYSZCZENIE URZĄDZENIA**

---



Uwaga

Wszystkie poniższe czynności czyszczenia należy wykonywać po wyłączeniu urządzenia i po wysunięciu wtyczki z gniazda poboru prądu.



Uwaga

Poprawna konserwacja i regularne czyszczenie pomagają zachować dobry stan urządzenia przez długi czas.

### **Czyszczenie korpusu silnika**

Nie myć korpusu silnika wodą ani w zmywarce. Przed i po użyciu wytrzeć suchą ściereczką.

### **Czyszczenie podstawy i podwójnych wałków.**

Po zakończeniu każdego użycia zdemontować podwójny wałek z podstawy z wałkiem do lasagni. Nie usuwać pozostałości ciasta ostrymi przedmiotami. Do czyszczenia uporczywych zabrudzeń używać miękkiego pędzla.

Podstawy z wałkami do lasagni i wałkami podwójnymi mogą być myte na górnej półce zmywarki lub wodą.



Uwaga

Nie używać ściernych detergentów ani metalowych przedmiotów, aby nie zarysować i uszkodzić stalowej powierzchni.

Sprawdzić przed odłożeniem akcesoriów, czy zostały one dokładnie osuszone.

## **WYŁĄCZENIE Z EKSPLOATACJI**

---

W przypadku wyłączenia z użytkowania, urządzenie należy odłączyć od źródła zasilania. W przy-

padku złomowania należy posegregować różne materiały użyte do produkcji urządzenia. Przekazać do utylizacji w zależności od ich składu oraz zgodnie z przepisami obowiązującymi w kraju użytkowania.

## **PRZEWODNIK: ROZWIĄZYWANIE NIEKTÓRYCH PROBLEMÓW**



W przypadku nieprawidłowości działania, natychmiast wyłączyć urządzenie i wysunąć wtyczkę z gniazda poboru prądu.

Problemy	Przyczyny	Środki zaradcze
Silnik się nie uruchamia.	Wtyczka nie jest wsunięta do gniazda poboru prądu.	Wsunąć wtyczkę do gniazda zasilania.
	Przełącznik włączania ustawiony jest w położeniu.	Włączyć silnik z wybraną prędkością.