

Ariete



Macchina da caffè
Coffee machine
Machine à café
Kaffeemaschine
Cafetera
Máquina de café
Koffiemachine
Καφετιέρες
Кофейный аппарат
تومول قلا
Кавоварка
Ekspres do kawy
Kaffemaskine

Numero Verde
800-809065

Ariete

De' Longhi Appliances Srl
Divisione Commerciale Ariete
Via San Quirico, 300
50013 Campi Bisenzio (FI)
E-Mail: info@ariete.net
Internet: www.ariete.net

CE EAC

1324

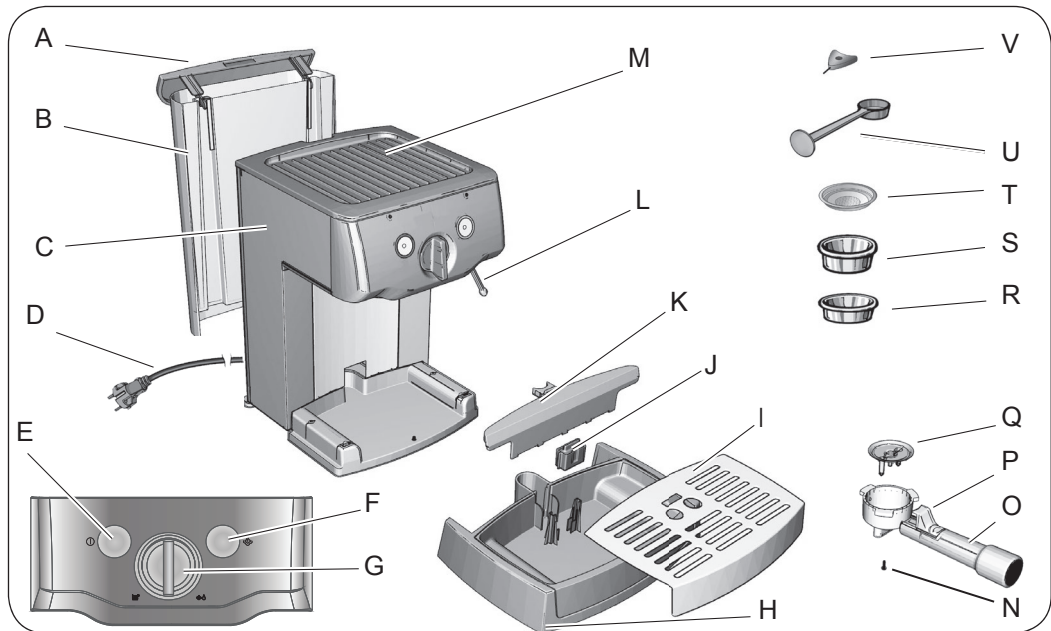

Fig. 1



Fig. 2



Fig. 3



Fig. 4

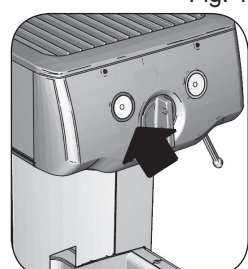

Fig. 5

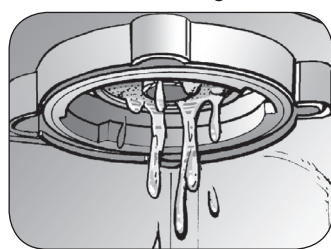

Fig. 6

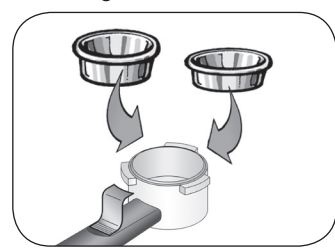

Fig. 7

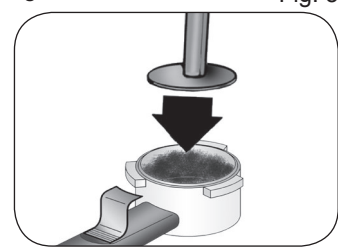

Fig. 8

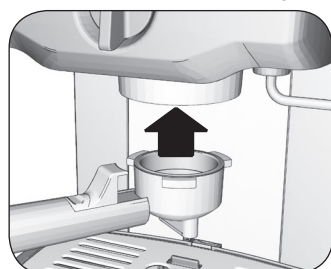

Fig. 9

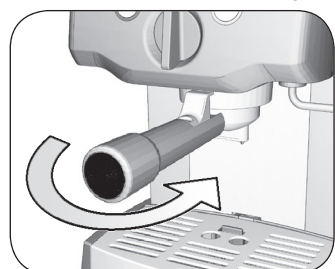

Fig. 10

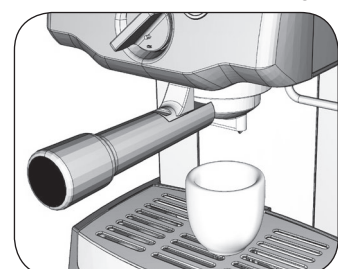

Fig. 11



Fig. 12

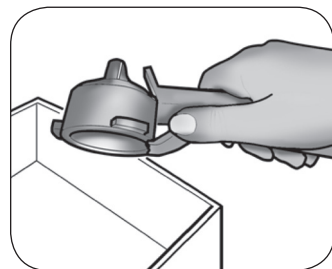

Fig. 13

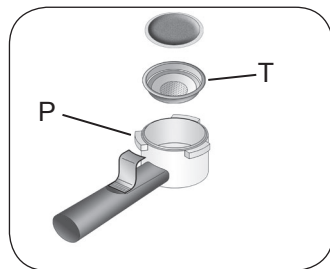

Fig. 14

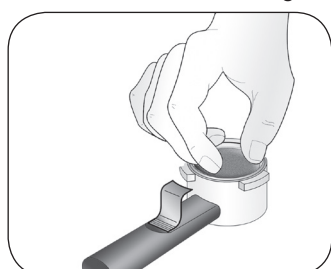

Fig. 15

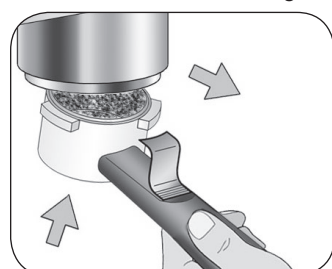

Fig. 16

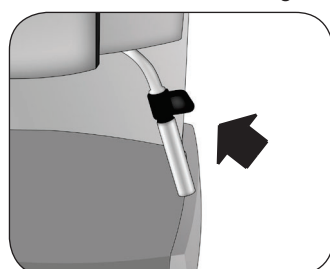

Fig. 17

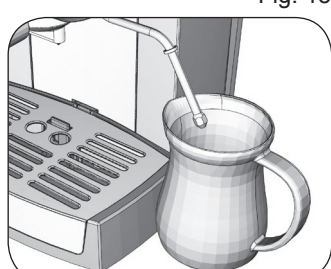

Fig. 18

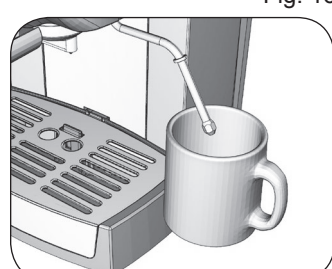

Fig. 19



Fig. 20

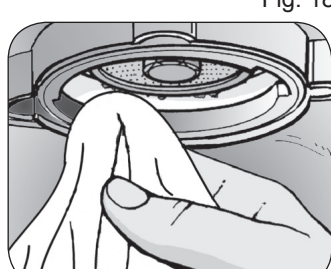

Fig. 21

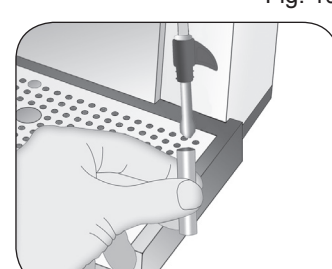

Fig. 22

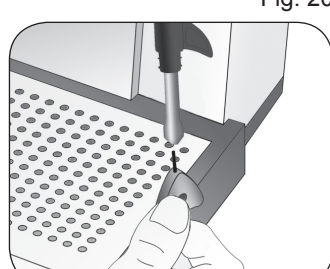

Fig. 23

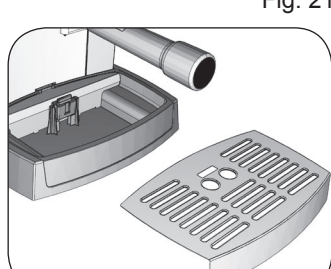

Fig. 24

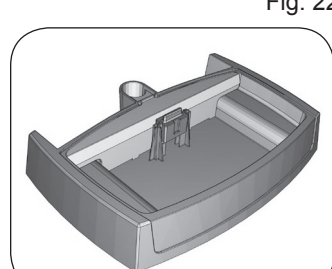

Fig. 25

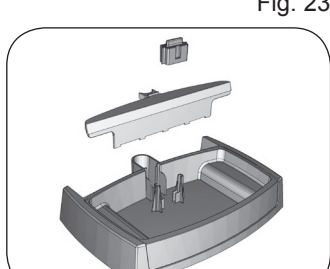

Fig. 26

A PROPOSITO DI QUESTO MANUALE

Anche se gli apparecchi sono stati realizzati in conformità con le specifiche Normative europee vigenti e sono pertanto protetti in tutte le parti potenzialmente pericolose, leggete con attenzione queste avvertenze e usate l'apparecchio solo per l'uso cui è stato destinato per evitare infortuni e danni. Tenete a portata di mano questo libretto per future consultazioni. Qualora vogliate cedere questo apparecchio ad altre persone ricordatevi di includere anche queste istruzioni.

Le informazioni riportate in questo manuale sono marcate dai seguenti simboli che indicano:



Pericolo per i bambini



Pericolo dovuto a elettricità



Pericolo di danni derivanti da altre cause



Avvertenza relativa a ustioni



Attenzione - danni materiali

USO PREVISTO

Potete usare la vostra macchina da caffè per preparare caffè e cappuccini. Questo apparecchio è stato concepito solo per un uso privato ed è quindi da considerarsi inadeguato l'uso per scopi commerciali o industriali. Ogni altro utilizzo della macchina non è previsto dal Costruttore che si esime da qualsiasi responsabilità per danni di ogni natura, generati da un impiego improprio della macchina stessa. L'uso improprio determina inoltre l'annullamento di ogni forma di garanzia.

RISCHI RESIDUI

Le caratteristiche costruttive dell'apparecchio, oggetto della presente pubblicazione, non consentono di proteggere l'utilizzatore dal getto diretto di vapore o acqua calda.



Attenzione!

Pericolo di ustioni - Nell'erogazione di acqua calda e di vapore, non dirigere i getti verso terzi o verso se stessi. Impugnare il tubo esclusivamente sulla parte in plastica.



Utilizzare solo contenitori che siano realizzati in materiale "per alimenti".

AVVERTENZE DI SICUREZZA

LEGGERE ATTENTAMENTE LE ISTRUZIONI PRIMA DELL'USO.

- L'apparecchio è stato concepito per essere utilizzato in ambienti domestici o simili a quello domestico, come ad esempio:
 - nelle zone per cucinare riservate al personale dei negozi, negli uffici e in altri ambienti professionali
 - nelle fattorie
 - hotel, motel, bed & breakfast e altre strutture di tipo abitativo (per l'uso da parte dei relativi ospiti).
- Non si assumono responsabilità per uso errato o per impieghi diversi da quelli previsti dal presente libretto.
- Si consiglia di conservare gli imballi originali, poiché l'assistenza gratuita non è prevista per i guasti causati da imballo non adeguato del prodotto al momento

della spedizione ad un Centro di Assistenza autorizzato.

Pericolo per i bambini

- L'apparecchio può essere usato da bambini con un'età superiore a 8 anni e da persone che hanno capacità fisiche, sensoriali o mentali ridotte, oppure con mancanza di esperienza o di conoscenza, solo se sono seguiti da una persona responsabile o se hanno ricevuto e compreso le istruzioni e i pericoli presenti durante l'uso dell'apparecchio.
- I bambini non devono giocare con l'apparecchio.
- La pulizia e la manutenzione riportate in questo libretto non devono essere eseguite dai bambini senza la supervisione di una persona adulta.
- Gli elementi dell'imballaggio non devono essere lasciati alla portata dei bambini in quanto potenziali fonti di pericolo.
- Allorché si decida di smaltire come rifiuto questo apparecchio, si raccomanda di renderlo inoperante tagliandone il cavo di alimentazione. Si raccomanda inoltre di rendere innocue quelle parti dell'apparecchio suscettibili di costituire un pericolo, specialmente per i bambini che potrebbero servirsi dell'apparecchio per i propri giochi.
- Non lasciare lo spillo per pulizia alla portata dei bambini e riporlo in un luogo sicuro: pericolo di ingestione e di ferita.

Pericolo dovuto a elettricità

- Mantenere il cavo di alimentazione fuori dalla portata di bambini con meno di 8 anni.
- Prima di collegare l'apparecchio alla rete di alimentazione controllare che la tensione indicata sulla targhetta posta al di sotto della macchina corrisponda a quella della rete locale.
- L'uso di prolunghie elettriche non autorizzate dal fabbricante dell'apparecchio può provocare danni e incidenti.
- Prima di procedere all'operazione di riempimento del serbatoio dell'acqua, scollegare l'apparecchio dalla presa di corrente.
- Se il cavo di alimentazione è danneggiato, esso deve essere sostituito dal costruttore o dal suo servizio Assistenza Tecnica o comunque da una persona con qualifica simile, in modo da prevenire ogni rischio.
- Non mettere mai le parti sotto tensione a contatto con l'acqua: può generarsi un cortocircuito!
- Togliere la spina dalla presa prima di ogni intervento di pulizia o di manutenzione.
- Non immergere l'apparecchio in acqua o altri liquidi.
- Spegnere sempre l'apparecchio e staccare la spina del cavo di alimentazione dalla presa di corrente elettrica prima di riempire il serbatoio con acqua.

Pericolo di danni derivanti da altre cause

- Non sollevare l'apparecchio afferrandolo per il serbatoio dell'acqua o per la vaschetta, ma afferrarlo per il corpo.
- Scegliere un ambiente sufficientemente illuminato, pulito e con la presa di corrente facilmente accessibile.
- Evitare di immettere nel serbatoio una quantità eccessiva di acqua.
- Non lasciare incustodito l'apparecchio mentre è collegato alla rete elettrica.
- L'apparecchio deve essere utilizzato e lasciato a riposo su una superficie stabile.
- L'apparecchio non deve essere utilizzato se è stato fatto cadere, se vi sono segni di danni visibili o se ha perdite di acqua. Non usare l'apparecchio se il cavo elettrico o la spina risultano danneggiati, o se l'apparecchio stesso risulta difettoso. Tutte le riparazioni, compresa la sostituzione del cavo di alimentazione, devono essere eseguite solamente dal Centro Assistenza Ariete o da tecnici autorizzati Ariete, in modo da prevenire ogni rischio.

Avvertenza relativa a ustioni

- Non dirigere mai il getto di vapore o acqua calda verso parti del corpo; manipolare con precauzione il tubo vapore: pericolo ustioni!
- Le parti metalliche esterne dell'apparecchio e del portafiltro non devono essere toccate con l'apparecchio in funzione, in quanto potrebbero causare delle scottature.
- La mancata fuoriuscita di acqua dal portafiltro potrebbe essere dovuta ad un intasamento del filtro Thermocream®. In questo caso rimuovere e disinserire lentamente il portafiltro perché l'eventuale pressione residua potrebbe provocare spruzzi o schizzi. Procedere quindi con la pulizia come indicato nell'apposito paragrafo.



Attenzione - danni materiali

- Collocare la macchina su un piano stabile dove non possa essere rovesciata.
- Non usare la macchina senza acqua, poiché in tale caso la pompa si brucerebbe.
- Non riempire mai il serbatoio dell'acqua con acqua calda o bollente.
- Non posizionare la macchina su superfici molto calde o nelle vicinanze di fiamme libere per evitare che la carrozzeria possa essere danneggiata.
- Il cavo non deve toccare le parti calde della macchina.
- Non utilizzare acqua gassata (addizionata di anidride carbonica).
- Non introdurre mai nel filtro sostanze diverse dal caffè in polvere. Si potrebbero causare gravi danni all'apparecchio.
- Non lasciare la macchina a temperatura ambiente inferiore a 0°C, in quanto il residuo d'acqua nella caldaia potrebbe ghiacciare e provocare dei danni.
- Non usare l'apparecchio all'aperto.
- Non lasciare l'apparecchio esposto ad agenti atmosferici (pioggia, sole, ecc...).
- Dopo aver staccato la spina di alimentazione e dopo che le parti calde si saranno

freddate, l'apparecchio dovrà essere pulito esclusivamente con un panno non abrasivo appena inumidito aggiungendo poche gocce di detergenti neutri non aggressivi (non usare mai solventi che danneggiano la plastica).

•CONSERVARE SEMPRE QUESTE ISTRUZIONI

DESCRIZIONE DELL'APPARECCHIO

A - Coperchio serbatoio	K - Supporto per galleggiante
B - Serbatoio acqua estraibile	L - Tubo vapore/acqua calda
C - Corpo macchina	M - Griglia appoggiatezze estraibile
D - Cavo di alimentazione	N - Vite di bloccaggio del disco gocciolatore
E - Tasto di accensione	O - Fermo per bloccaggio portafiltro
F - Tasto vapore	P - Portafiltro
G - Manopola di erogazione caffè o vapore/acqua calda "STANDBY": macchina in standby  : erogazione caffè  : erogazione vapore o acqua calda	Q - Disco gocciolatore
H - Vaschetta raccogliogocce estraibile	R - Filtro caffè 1 tazza
I - Griglia	S - Filtro caffè 2 tazze
J - Indicatore vaschetta raccogliogocce piena	T - Filtro per cialde
	U - Pressino/misurino caffè
	V - Spillo per pulizia

Dati di identificazione

Nella targhetta posta sotto la base di appoggio della macchina sono riportati i seguenti dati d'identificazione della macchina:

- costruttore e marcatura CE
- modello (Mod.)
- n° di matricola (SN)
- tensione elettrica di alimentazione (V) e frequenza (Hz)
- potenza elettrica assorbita (W)
- numero verde assistenza

Nelle eventuali richieste ai Centri Assistenza Autorizzati, indicare modello e numero di matricola.

ISTRUZIONI PER L'USO

Messa in funzione

Controllare che la tensione della rete domestica sia uguale a quella indicata sulla targhetta dati tecnici dell'apparecchio. Posizionare poi la macchina su una superficie piana.

Lavare il serbatoio (B) al primo utilizzo e riempirlo con acqua naturale fresca (Fig. 3) fino al livello indicato "MAX", avendo poi cura di inserirlo bene nella sua sede (Fig. 4).

Verificare il corretto inserimento del serbatoio altrimenti la macchina potrebbe non erogare caffè.

Inserire la spina nella presa di corrente elettrica, che deve essere dotata di messa a terra.

Prima accensione

Dopo aver riempito il serbatoio con acqua naturale fresca, mettere in funzione la macchina premendo il tasto (E) (Fig. 5). Attendere che l'apparecchio abbia raggiunto la giusta temperatura e che la luce del pulsante di accensione sia fissa (dopo circa 3 minuti). L'apparecchio si trova ora in modalità STANDBY ed è pronto per la fase successiva. Posizionare un recipiente sotto alla flangia di aggancio del portafiltro e ruotare la manopola (G) verso la posizione caffè () , fino a quando si vedrà fuoriuscire acqua dalla sede del portafiltro (Fig. 6).

Rimozione filtro

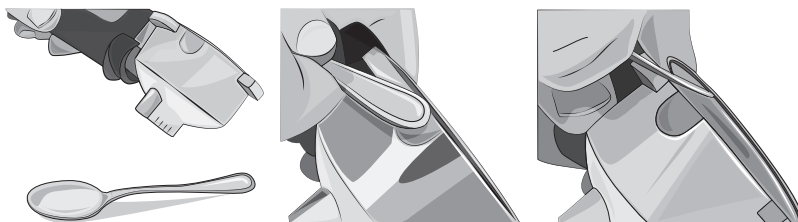

NOTA: Il portafiltro viene fornito con il filtro da 2 tazze già inserito. Per sapere come rimuovere il filtro, consultare le immagini. È anche possibile sollevare il filtro con le dita per rimuoverlo.

COME FARE IL CAFFÈ

Scegliere il filtro desiderato (R) per 1 tazza, e (S) per 2 tazze, e inserirlo nel portafiltro (Fig. 7).

Dosare il caffè nel filtro e pressare leggermente con l'apposito pressino (Fig. 8): per due caffè riempire completamente due misurini, mentre per un caffè riempirne uno solo. Innestare il portafiltro nell'apposita sede (Fig. 9).

Serrarlo bene ruotandolo da sinistra verso destra, assicurandosi di averlo ben agganciato alla flangia (Fig. 10).



Attenzione!

Se viene inserita una quantità eccessiva di polvere di caffè all'interno del filtro, la rotazione del portafiltro può risultare difficoltosa e/o durante l'erogazione del caffè si possono avere perdite dal portafiltro.

Per avere anche il primo caffè ben caldo è consigliabile lasciar riscaldare il portafiltro tenendolo inserito nella sua sede per qualche minuto prima di fare il caffè. Questo non sarà necessario per i successivi caffè.

Posizionare una o due tazze sotto i beccucci del portafiltro (Fig. 11-12) e avviare l'erogazione ruotando la manopola (G) verso la posizione caffè (☞): inizierà la fuoriuscita del caffè dai beccucci del portafiltro. Per interromperla riportare la manopola nella posizione centrale di "STANDBY". La dose massima per un caffè espresso è di 50 ml.



Attenzione!

Come nelle macchine da caffè professionali, non togliere il portafiltro quando l'erogazione è in corso; pericolo di ustioni!



Attenzione!

Al termine dell'erogazione del caffè attendere una decina di secondi prima di disinserire il portafiltro; per rimuovere il portafiltro ruotarlo lentamente da destra verso sinistra onde evitare spruzzi o schizzi di acqua o caffè.

Per togliere i residui di caffè dal filtro, spingere il fermo per il bloccaggio del filtro (O) in avanti oltre il bordo del filtro stesso, rovesciare il porta filtro e scuotere delicatamente (Fig. 13).

Quando la macchina è in posizione di "STANDBY", la spia presente sotto il tasto di accensione (E) si spegnerà e accenderà periodicamente, mostrando l'intervento del termostato della caldaia, che serve a mantenere ottimale la temperatura dell'acqua. È opportuno, sia per il primo caffè che per i successivi, avviare l'erogazione del caffè solo quando tale spia rimane accesa fissa.

Riempimento del serbatoio d'acqua durante l'uso

Si raccomanda di riempire il serbatoio prima che l'acqua sia completamente esaurita.

Spegnerla macchina. Staccare la spina dalla presa di corrente. Estrarre il serbatoio. Riempire il serbatoio fino al livello indicato "MAX" con acqua naturale fresca. Posizionare il serbatoio sulla macchina assicurandosi di averlo ben inserito e riaccendere.

Nel caso in cui il serbatoio sia rimasto completamente senza acqua può accadere che l'aria entri nel circuito

impedendo l'erogazione del caffè. Per riattivare la macchina occorrerà pertanto spengerla e lasciarla raffreddare. Posizionare un recipiente sotto la sede di aggancio del portafiltro ed accendere la macchina ruotando subito la manopola (G) verso la posizione caffè (☑️).

Far fuoriuscire almeno una tazza d'acqua dalla sede di aggancio del portafiltro per riattivare il circuito idraulico. Interrompere l'erogazione riportando la manopola (G) in posizione centrale di "STANDBY". A questo punto la macchina ricomincerà a funzionare regolarmente.

COME FARE IL CAFFÈ CON CIALDA

Inserire nel portafiltro (P) il filtro per cialde (T).

- 1 Posizionare la cialda nel filtro (Fig. 14).
- 2 Spingere la cialda con le dita verso l'interno (Fig. 15).
- 3 La cialda deve essere ben centrata e collocata all'interno del portafiltro.
- 4 Adesso è possibile inserire il portafiltro nella sua sede. Serrare bene il portafiltro assicurandosi di averlo ben agganciato alla flangia (Fig. 10).
- 5 Dopo aver preparato il caffè, nel togliere il portafiltro, la cialda potrebbe rimanere incastrata nella parte superiore della macchina. Per toglierla, inclinare il portafiltro (Fig. 16), lasciando che la cialda ricada sullo stesso.

Per avere un caffè sempre ottimo occorre acquistare la cialda che presenta il marchio di compatibilità E.S.E.

Se la cialda non è bene inserita o il portafiltro non è ben serrato, potrebbe fuoriuscire qualche goccia di acqua dal portafiltro stesso.

COME EROGARE ACQUA CALDA

Attendere che la spia sotto il tasto di accensione (E) rimanga accesa fissa, la quale indica che la caldaia è giunta alla giusta temperatura per erogare acqua calda.

Posizionare sotto al tubo vapore/ acqua calda (L) un bicchiere o un bricco per raccogliere l'acqua.

Ruotare la manopola (G) sulla posizione di erogazione vapore/acqua calda (☑️), (Fig. 18): subito la macchina inizierà ad erogare acqua calda.

Riportare la manopola (G) su "STANDBY" per terminare l'erogazione di acqua calda.

Al termine dell'operazione la spia presente sotto il tasto di accensione (E) si spegnerà e accenderà periodicamente, mostrando l'intervento del termostato della caldaia, che serve a mantenere ottimale la temperatura dell'acqua.

COME FARE IL CAPPUCCINO

Attendere che la spia sotto il tasto di accensione (E) rimanga accesa fissa, la quale indica che la caldaia è giunta alla giusta temperatura per erogare vapore.



Attenzione!

Se nella fase di attesa vapore si dovessero verificare piccoli sbuffi di vapore dalla flangia del portafiltro, il fenomeno è da ritenersi assolutamente normale.

Posizionare la tazza o il bricco del latte da montare sotto al tubo vapore/acqua calda (L), premere il tasto vapore (F) e ruotare la manopola (G) sulla posizione di erogazione vapore (☑️), (Fig. 18).

Immergere a fondo lo stilo nel bricco del latte (Fig. 19) e procedere a erogare vapore fino ad ottenere il risultato voluto.

Al termine dell'erogazione, riportare la manopola (G) su "STANDBY".

Dopo ogni utilizzo erogare il vapore per alcuni secondi per liberare il foro da eventuali residui di latte. Pulire il tubo vapore/acqua calda con una spugna.

CONSIGLI UTILI PER PREPARARE UN BUON ESPRESSO ALL'ITALIANA

Il caffè macinato nel portafiltro dovrà essere pressato leggermente. Un caffè più forte o meno forte dipende dal grado di macinatura del caffè, dalla quantità di esso immessa nel portafiltro, e dalla pressatura. Pochi secondi sono il tempo sufficiente perché il caffè scenda nelle tazzine. Se il tempo di erogazione è superiore significa che la macinatura è troppo fine o che la polvere immessa nel portafiltro è stata pressata eccessivamente.

PULIZIA DELL'APPARECCHIO



Attenzione!

Tutte le operazioni di pulizia sotto indicate devono essere effettuate a macchina spenta e con la spina elettrica scollegata dalla presa di corrente.



Attenzione!

Una manutenzione ed una pulizia regolari mantengono efficiente la macchina per un periodo maggiore. Non lavare mai i componenti della macchina in lavastoviglie. Non utilizzare getti di acqua diretta.



Attenzione!

Ogni intervento va eseguito a macchina fredda.

Pulizia del filtro contenente il macinato

Verificare che il forellino di uscita caffè non sia otturato e nel caso ripulirlo con lo spillo in dotazione (V) (Fig. 20).



Attenzione!

Maneggiare con cura lo spillo in dotazione durante la fase di pulizia dell'apparecchio: pericolo di ferita.

Far erogare acqua bollente dal portafiltro con il filtro inserito senza la polvere, per sciogliere o rimuovere eventuali residui di caffè o impurità. Si consiglia di pulire accuratamente il filtro (R) o (S) ogni circa 3 mesi, utilizzando le pastiglie detergenti COFFEE CLEAN di Ariete reperibili presso i punti vendita ed i Centri Assistenza Autorizzati seguendo le istruzioni contenute nella confezione oppure, in alternativa, utilizzando una pastiglia di detersivo semplice (senza aggiunta di brillantante o altri additivi chimici) per lavastoviglie nel seguente modo:

- Inserire una pastiglia di detersivo da lavastoviglie nel filtro (senza caffè) quando la macchina è ben calda (dopo almeno 5 minuti di riscaldamento).
- Agganciare il portafiltro alla macchina e mettere un recipiente sotto il portafiltro.
- Ruotare la manopola (G) verso la posizione caffè (☞) per avviare l'erogazione dell'acqua ed erogare acqua per 15-20 secondi.
- Interrompere l'erogazione e lasciare agire la pastiglia per almeno 15 minuti mantenendo il portafiltro inserito sulla macchina.
- Ripetere l'operazione di erogazione dell'acqua facendo funzionare la pompa per circa 15-20 secondi e poi lasciando riposare per altri 15-20 secondi fino ad esaurire due serbatoi di acqua.
- Rimuovere il portafiltro dalla macchina, estrarre il filtro e sciacquarlo bene sotto l'acqua corrente del rubinetto.
- Spegnerne la macchina, scollegare il cavo di alimentazione dalla presa di corrente e pulire con una spugna la sede di aggancio del portafiltro per rimuovere eventuali residui di detersivo dalla doccia.
- Riaccendere la macchina, agganciare nuovamente il portafiltro ed erogare ancora almeno 2 tazze di acqua per completare il risciacquo.

Se la macchina da caffè viene utilizzata quotidianamente si consiglia di effettuare l'operazione di pulizia almeno ogni tre mesi.

Pulizia della sede del portafiltro

Con l'uso si può verificare nella sede di aggancio del portafiltro una sedimentazione di fondi di caffè, che possono essere rimossi con uno stuzzicadenti, con una spugnetta (Fig. 21), oppure lasciando scorrere acqua senza portafiltro inserito (Fig. 6).

Pulizia del tubo vapore/acqua calda



Attenzione!

Eseguire l'operazione quando il tubo cromato è freddo per evitare scottature.

Sfilare il tubo vapore/acqua calda (L) (Fig. 22), e lavarlo con acqua corrente. L'ugello può essere pulito con un panno non abrasivo. Montare il tubo vapore fino alla fine della corsa. Se necessario ripulire con lo spillo (V) in dotazione il forellino di uscita del vapore (Fig. 23). Dopo ogni utilizzo erogare il vapore per alcuni secondi per liberare il foro da eventuali residui.

Pulizia del serbatoio

Si consiglia di pulire periodicamente l'interno del serbatoio con una spugna o un panno umido.

Pulizia della griglia e della vasca raccogliocce

Ricordarsi di svuotare di tanto in tanto la vaschetta raccogliocce (H).

Sfilare la vasca raccogliocce (H) dalla macchina (Fig. 24-25-26), svuotarla e lavarla sotto l'acqua corrente. Lavare la griglia (I) sotto l'acqua corrente.

Pulizia del corpo macchina



Attenzione!

Pulire le parti fisse della macchina usando un panno umido non abrasivo per non danneggiare la carrozzeria.

DECALCIFICAZIONE

Una buona manutenzione ed una regolare pulizia preservano e mantengono efficiente la macchina per un periodo maggiore limitando notevolmente i rischi di formazione di depositi calcarei nell'apparecchio. Se nonostante ciò, dopo qualche tempo, la funzione dell'apparecchio dovesse essere compromessa, in seguito all'uso frequente di acqua dura e molto calcarea, si può procedere alla decalcificazione della macchina per eliminare il malfunzionamento. Utilizzate per questo scopo esclusivamente il prodotto decalcificante NOCAL di Ariete a base di acido citrico. Questo prodotto si può reperire facilmente nei centri di assistenza tecnica Ariete. Ariete non si assume alcuna responsabilità per danni ai componenti interni della macchina da caffè arrecati dall'uso di prodotti non conformi a causa della presenza di additivi chimici. In caso di necessità di una decalcificazione, osservate le indicazioni sul foglio di istruzioni del prodotto decalcificante.

MESSA FUORI SERVIZIO

In caso di messa fuori servizio della macchina occorre sconnetterla elettricamente, svuotare il serbatoio dell'acqua e la vaschetta raccogliocce e ripulirla (vedi paragrafo "Pulizia dell'apparecchio"). In caso di rottamazione si dovrà provvedere alla separazione dei vari materiali utilizzati nella costruzione della macchina e provvedere al loro smaltimento in base alla loro composizione e alle disposizioni di legge vigenti nel Paese di utilizzo.

GUIDA ALLA SOLUZIONE DI ALCUNI PROBLEMI



In caso di anomalie di funzionamento, spegnere immediatamente la macchina e sfilare la spina dalla presa elettrica.

PROBLEMI	CAUSE	RIMEDI
La macchina non eroga vapore.	C'è poca acqua e la pompa non aspira.	Verificare che il serbatoio sia ben inserito e controllare che il livello dell'acqua nel serbatoio sia regolare. Riempire con acqua naturale fresca fino al livello indicato "MAX".
	Foro di uscita vapore ostruito.	Stasare con lo spillo in dotazione eventuali incrostazioni formatosi nei fori del tubo vapore.

PROBLEMI	CAUSE	RIMEDI
Fuoriuscita di caffè dai bordi del portafiltro.	Probabilmente nel portafiltro è stata immessa una quantità eccessiva di caffè macinato che ha impedito di stringere a fondo il portafiltro nella sua sede.	Togliere il portafiltro e ripulire la sede di aggancio con una spugnetta (Fig. 21). Ripetere l'operazione, immettendo nel filtro la giusta quantità di caffè.
	Sulla guarnizione della sede di aggancio del portafiltro sono rimasti residui di caffè macinato.	Provvedere a ripulire la guarnizione con uno stuzzicadenti o con una spugnetta (Fig. 21).
	Il filtro contenente macinato ha il forellino di uscita caffè ostruito.	Rimuovere e disinserire lentamente il portafiltro perché l'eventuale pressione residua potrebbe provocare spruzzi o schizzi. Ripulire con lo spillo in dotazione il forellino otturato del filtro. Detergere il filtro utilizzando le pastiglie COFFEE CLEAN di Ariete seguendo le istruzioni riportate nella confezione.
	Cialda difettosa.	Rimuovere e disinserire lentamente il portafiltro perché l'eventuale pressione residua potrebbe provocare spruzzi o schizzi. Ripulire la sede di aggancio con una spugnetta (Fig. 21). Sostituire la cialda nel portafiltro.
L'erogazione del caffè non avviene o avviene troppo lentamente.	Il disco forato presente nella sede di aggancio del portafiltro ha i fori ostruiti.	Azionare la macchina senza portafiltro facendo defluire l'acqua. Se l'acqua continua a non uscire uniformemente da tutti i fori, eseguire la pulizia anticalcare utilizzando il prodotto Ariete NOCAL reperibile nei centri di assistenza Ariete seguendo le istruzioni riportate nella confezione.
	Il filtro contenente macinato ha il forellino di uscita caffè ostruito.	Rimuovere e disinserire lentamente il portafiltro perché l'eventuale pressione residua potrebbe provocare spruzzi o schizzi. Ripulire con lo spillo in dotazione il forellino otturato del filtro. Detergere il filtro utilizzando le pastiglie COFFEE CLEAN di Ariete seguendo le istruzioni riportate nella confezione.
	Miscela di caffè macinata troppo fine.	Provare ad utilizzare miscele di caffè a grana più grossa.
	Miscela di caffè troppo pressata.	Pressare il caffè nel filtro con minor pressione.
	Il serbatoio non è ben inserito.	Inserire bene il serbatoio spingendolo a fondo.
	C'è poca acqua e la pompa non aspira.	Verificare che il serbatoio sia ben inserito e controllare che il livello dell'acqua nel serbatoio sia regolare. Riempire con acqua naturale fresca fino al livello indicato "MAX".
	Cialda difettosa.	Rimuovere e disinserire lentamente il portafiltro perché l'eventuale pressione residua potrebbe provocare spruzzi o schizzi. Ripulire la sede di aggancio con una spugnetta (Fig. 21). Sostituire la cialda nel portafiltro.
	Rottura della cialda.	Rimuovere e disinserire lentamente il portafiltro perché l'eventuale pressione residua potrebbe provocare spruzzi o schizzi. Ripulire la sede di aggancio con una spugnetta (Fig. 21). Sostituire la cialda nel portafiltro.
Il caffè è troppo acquoso e freddo.	La miscela è stata macinata troppo grossa.	Per ottenere un caffè più concentrato e più caldo, si deve usare una miscela più finemente macinata.

WITH REGARD TO THIS MANUAL

This appliance is made in conformity with appropriate European Regulations in force, to protect the user wherever possible from potential hazards. Even if you are familiar with this type of appliance, carefully read this manual before use. Only use this appliance for the purpose it is designed for in order to prevent accidents and damage. Keep this manual close by for future consultation. If you should decide to give this appliance to other people, remember to also include these instructions.

The information provided in this manual is marked with the following symbols indicating:



Danger for children



Danger due to electricity



Danger of damage originating from other causes



Warning of burns



Warning – material damage

INTENDED USE

You can use the appliance to make coffees and cappuccinos. This appliance is designed only and solely for private use, and is therefore to be considered unsuitable for industrial or professional purposes. No other use of the machine is contemplated by the manufacturer, which is exempt from any liability for all types of damages caused by improper use of the machine. Improper use also results in any form of warranty being forfeited.

RESIDUAL RISKS

The constructive characteristics of the appliance, covered by this publication, do not allow to protect the user from direct jet of steam or hot water.



Warning!

Burn Hazards - When hot water and steam are dispensed, do not direct the jets towards others or towards yourself. Hold the tube only on the plastic part.



Use only containers made of material "for foods".

IMPORTANT SAFEGUARDS

READ THESE INSTRUCTIONS CAREFULLY.

- The appliance is designed for home use or similar, such as:
 - in cooking areas used by personnel of shops, offices and other professional environments
 - on farms
 - hotels, motels, bed and breakfasts and other types of residential structures (for use by its guests).
- We decline any responsibility resulting from misuse or any use other than those covered in this booklet.
- We suggest you keep the original box and packaging, as our free-of-charge service does not cover any damage resulting from inadequate packaging of the product when this is sent back to an Authorised Service Centre.

Danger for children

- This appliance can be used by children aged from 8 years and above and persons with reduced physical, sensory or mental capabilities or lack of experience and knowledge if they have been given supervision or instruction concerning use of the appliance in a safe way and understand the hazards involved.
- Children shall not play with the appliance or its components.
- Cleaning and user maintenance shall not be made by children without supervision.
- Do not leave the packaging near children because it is potentially dangerous.
- In the event that this appliance is to be disposed of, it is suggested that the power cord is cut off. It is also recommended that all potentially dangerous components including the power cord are rendered harmless to prevent personal injury. Do not let children play with the appliance or its components.
- Do not leave the cleaning pin within reach of children and put it in a safe place: danger of swallowing and injury.

Danger due to electricity

- Do not leave the power cord within the reach of children under the age of 8 years.
- Before connecting the appliance to the mains check that the voltage shown on the rating plate located underneath the machine corresponds to the voltage of the local mains.
- The use of extensions not approved by the manufacturer can result in damage to property and personal injury.
- Before filling the tank with water, unplug the appliance from the power outlet.
- If the power cord is damaged, it must be replaced by the manufacturer or by its Technical Assistance Service or by a similarly qualified person in order to avoid any hazard.
- Never put live parts into contact with water: It can cause a short circuit!
- Remove the plug from the power outlet before cleaning or maintenance.
- Never immerse the appliance in water or other liquids.
- Always turn off the power and unplug the power cord plug from the power outlet before filling the tank with water.

Danger of damage originating from other causes

- Do not lift the appliance by grasping its water tank or its tray, but only by grasping its body.
- Choose an adequately illuminated and clean room with easily accessible power outlet.
- Avoid pouring an excessive amount of water into the tank.
- Never leave the appliance unattended when it is connected to the power supply.
- The appliance must be used and left at rest on a stable surface.
- The appliance must not be used if it has been dropped, if there are visible signs of

damage or leaks of water. Do not use the appliance if the power cord or the plug are damaged, or if the appliance is faulty. To prevent any accident, all repairs, including the replacement of the power cord, must be carried out by an Authorised Service Centre or by suitably qualified personnel.



Warning of burns

- Never direct steam or hot water towards parts of the body; handle the steam pipe with care: Burns hazard!
- The external metallic parts of the appliance and the filter holder must not be touched with the equipment in operation, as it could cause burns.
- If water does not come out of the filter holder, it may be because the Thermo-cream® filter is clogged. In this case, remove and disconnect the filter slowly because any remaining pressure can cause spillage or splashing. Then clean as explained in the relevant paragraph.



Warning – material damage

- Place the machine on a steady surface where it can not be overturned.
- Do not use the machine without water because in this case the pump will burn.
- Never fill the water tank with hot or boiling water.
- Do not place the machine on very hot surfaces or near open flames to prevent the body from being damaged.
- The cable must not touch the hot parts of the machine.
- Do not use sparkling (carbonated) water.
- Never put substances other than coffee powder in the filter. This could cause serious damage.
- Do not leave the machine at ambient temperatures below 0°C - 32°F because the water residue in the boiler could freeze and cause damage.
- Do not use the appliance outdoors.
- Do not leave the appliance exposed to weathering (rain, sun, etc).
- After disconnecting the power plug and after the hot parts have cooled, the appliance must be cleaned only with a non-abrasive cloth slightly moistened by adding a few drops of mild, non-aggressive detergent (never use solvents that damage plastic).

•ALWAYS KEEP THESE INSTRUCTIONS

DESCRIPTION OF THE APPLIANCE

- | | |
|---|----------------------------------|
| A - Tank lid | K - Float support |
| B - Removable water tank | L - Steam/hot water pipe |
| C - Machine body | M - Removable cups grill |
| D - Power cord | N - Drip tray disk locking screw |
| E - ON/OFF button | O - Filter holder lock |
| F - Steam button | P - Filter holder |
| G - Knob for dispensing coffee or steam/hot water | Q - Drain disc |
| "STANDBY": machine in standby | R - 1-cup coffee filter |
| ☐P: coffee dispensing | S - 2-cup coffee filter |
| ☉Δ: steam or hot water dispensing | T - Pod filter |
| H - Removable drip tray | U - Presser/coffee measure |
| I - Grill | V - Cleaning pin |
| J - Full drip tray indicator | |

Identification data

In the label located under the support base of the machine there is the following identification data of the machine:

- manufacturer and CE marking
- model (Mod.)
- serial number (SN)
- electrical supply voltage (V) and frequency (Hz)
- electrical power consumption (W)
- assistance toll-free phone number

When ordering at Authorized Service Centers, indicate the model and serial number.

INSTRUCTIONS FOR USE

Starting the appliance

Check that the domestic mains voltage is the same as the voltage indicated on the label of the device. Then place the machine on a flat surface.

Wash the tank (B) on first use and fill it with cool tap water (Fig 3) to the level marked "MAX", taking care to push it into place (Fig. 4).

Check that the tank is properly inserted; otherwise, the machine may not dispense coffee.

Insert the plug into the socket, which must be earthed.

First start-up

After filling the tank with fresh cool water, start the appliance up by pressing button (E) (Fig 5). Wait for the appliance to reach the proper temperature and for the ON/OFF button indicator to be on and steady (after 3 minutes circa). The appliance is now in STANDBY mode and ready for the next step. Place a container under the connection flange of the filter holder and turn the knob (G) to the coffee position (☐P), until you see water flowing from the filter holder (Fig 6).

Removing the filter

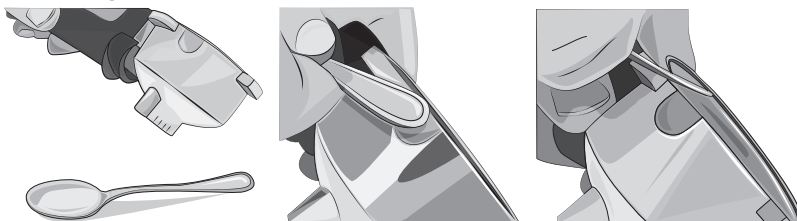

NOTE: The filter holder is provided with the 2 cups filter already installed. See figures to know how to remove the filter. The filter can also be removed by lifting it up using fingertips.

HOW TO MAKE COFFEE

Select the desired filter (R) for 1 cup, and (S) for 2 cups, then insert it in the filter holder (Fig 7). Measure out the coffee in the filter and lightly press with the especially provided presser (Fig 8): for two coffees completely fill two measuring units, while for one coffee fill only one. Insert the filter holder into its seat (Fig 9).

Tighten it securely by turning it from left to right, making sure it is correctly fitted to the flange (Fig 10).



Warning!

If an excessive amount of coffee powder is inserted inside the filter, the rotation of the filter holder can be difficult and/or during the coffee brewing there may be leaks from the filter holder.

To have also the first coffee very hot is advisable to let the filter holder heat into its housing it for a few minutes before making coffee. This will not be necessary for the following coffees.

Place one or two cups under the spouts of the filter holder (Fig 11-12), then start dispensing coffee by turning the knob (G) to the coffee position (☞): coffee will flow from the spouts of the filter holder. To stop the procedure, turn the knob again to the "STANDBY" central position. The maximum dose for one espresso coffee is 50 ml.



Warning!

As in professional coffee machines, do not remove the filter holder when the brewing is in progress; risk of burns!



Warning!

After dispensing coffee wait about ten seconds before removing the filter holder; to remove the filter holder slowly rotate it from right to left in order to avoid splashes or sprays of water or coffee.

To remove ground coffee from the filter, push the filter lock (O) forward, beyond the filter edge, then turn the filter holder upside-down and gently shake it (Fig 13).

When the appliance is on "STANDBY" mode, the indicator under the ON/OFF button (E) turns on and off periodically, indicating that the boiler's thermostat is keeping water at the right temperature. It is a good idea to start dispensing coffee only when this indicator lamp is on and steady, and this is true for both the first cup and those that follow.

Filling the water tank during use

It is recommended to fill the water tank before it is completely empty.

Turn off the machine. Unplug it from the socket-outlet. Remove the tank. Fill the tank up to the "MAX" mark with cool tap water. Place the tank on the machine making sure it is securely inserted in and turn it on again. In the event that the tank remained completely without water, it can happen that air enters the circuit preventing the flow of coffee. To reactivate the machine it will be necessary to turn it off and let it cool. Place a container under the coupling seat of the filter holder and turn on the machine by immediately turning the knob (G) to the coffee position (☞).

Drain at least a cup of water from the coupling seat of the filter holder to reactivate the hydraulic circuit. To stop dispensing coffee, turn the knob (G) again to the "STANDBY" central position. At this point the machine will resume normal operation.

HOW TO MAKE COFFEE WITH A POD

In the filter holder (P) insert the pod filter (T).

- 1 Place the pod in the filter ring (Fig. 14).
- 2 Push the pod towards the bottom of the filter with your fingers (Fig. 15).
- 3 The pod must be well centred and placed inside the filter.
- 4 Now it is possible to put the filter holder in its seat. Tighten the filter holder while making sure you have

hooked it properly onto the flange (Fig. 10).

5 The pod could remain stuck in the upper part of the machine after making the coffee and when removing filter holder. To remove it, tilt the filter holder (Fig. 16) so the pod can fall onto it.

In order to always get an excellent cup of coffee, buy the pod that bears the E.S.E. compatibility mark.

If the pod is not inserted well, or if the filter holder is not tightened firmly, a few drops of water could leak from the filter holder.

HOW TO DISPENSE HOT WATER

Wait for the indicator under the ON/OFF button (E) to be on and steady, indicating that the boiler has reached the right temperature for hot water dispensing.

Place a glass or a pitcher under the steam/hot water tube (L) to collect water.

Turn the knob (G) to the steam/hot water dispensing position (☞☛), (Fig 18): the appliance will start dispensing hot water.

Turn the knob (G) on "STANDBY" to stop dispensing hot water.

At the end of the procedure, the indicator under the ON/OFF button (E) turns on and off periodically, indicating that the boiler's thermostat is keeping water at the right temperature.

HOW TO MAKE CAPPUCCINO

Wait for the indicator under the ON/OFF button (E) to be on and steady, indicating that the boiler has reached the right temperature for steam dispensing.



Warning!

In the steam waiting phase small puffs of steam may be released from the flange of the filter holder, this phenomenon is perfectly normal.

Place the cup or the pitcher of milk under the steam/hot water tube (L), press the steam button (F) and turn the knob (G) to the steam dispensing position (☞☛), (Fig 18).

Immerse deeply the stylus into the milk jug (Fig 19) and start dispensing steam until reaching the desired result.

After dispensing coffee, turn the knob (G) again to the "STANDBY" position.

After each use, dispense the steam for a few seconds to clear the outlet from any milk residue. Clean the steam/hot water pipe by using a sponge.

TIPS TO PREPARE A GOOD ITALIAN ESPRESSO COFFEE

The ground coffee in the filter holder must be pressed slightly. A stronger or weaker coffee depends on the coffee grinding level, on the quantity put into the filter holder and the pressing. A few seconds are required for the coffee to be dispensed into the cups. If the dispensing time is longer, this means that the coffee is ground too fine or that the coffee put into the filter holder has been pressed too much.

APPLIANCE CLEANING



Warning!

All cleaning operations described below must be carried out with the machine off and with the plug disconnected from the outlet.



Warning!

Regular maintenance and cleaning keep the machine efficient for a longer period. Never wash machine components in the dishwasher. Do not use direct jets of water.



Warning!

Any intervention must be carried out with cold machine.

Cleaning the filter containing the grounds

Make sure the small steam outlet hole is not clogged and, if this is the case, clean it with the provided pin (V) (Fig 20).

 **Warning!** During the cleaning handle the pin supplied with care: danger of injury.

Let boiling water flow from the filter holder with the filter inserted without the powder to dissolve or remove any coffee residue or impurities. It is advisable to thoroughly clean the filter (R) or (S) about every 3 months using Ariete COFFEE CLEAN detergent tabs, which can be found at retail stores and the Authorised Service Centres, following the instructions inside the package. As an alternative, you can use a simple dishwasher detergent tab (without added rinse aid or other chemical additives) as follows:

- Place a tablet of dishwasher detergent into the filter (without coffee) when the machine is very hot (at least 5 minutes after heating).
- Connect the filter holder to the machine and place a container under the filter holder.
- Turn the knob (G) to the coffee position (☕) to start the water flow and dispense water for 15-20 seconds.
- Stop the dispensing and let the tablet work for at least 15 minutes, keeping the filter holder inserted on the machine.
- Repeat the water dispensing operation making the pump run for about 15-20 seconds and then let it rest for another 15-20 seconds until two tanks of water have been used.
- Remove the filter holder from the machine, remove the filter and rinse well under running water.
- Switch off the machine, unplug the power cord from the power outlet and wipe the filter holder hooking seat with a sponge to remove any detergent residue from the spray.
- Restart the machine, attaching the filter holder again and still dispensing at least 2 cups of water to complete rinsing.

If the coffee machine is used daily, it is recommended to carry out the cleaning operation at least every three months.

Cleaning the filter holder seat

With use, it may occur that in the filter holder seat there is a sedimentation of coffee grounds, which can be removed with a toothpick, a sponge (Fig 21), or letting water run through without fitting the filter holder (Fig 6).

Cleaning the steam/hot water pipe

 **Warning!** Perform the operation when the chrome-plated tube is cool to avoid burns.

Pull off the steam/hot water tube (L) (Fig 22), and wash it under running water. The nozzle can be cleaned with a non-abrasive cloth. Install the steam tube fully in. If necessary clean the small steam outlet hole with the pin (V) supplied (Fig 23). After each use, dispense steam for a few seconds to clear the outlet from any residues.

Tank cleaning

It is advisable to periodically clean inside the tank with a sponge or damp cloth.

Grill and drip tray cleaning

Remember to empty the drip tray (H) occasionally.

Pull off the drip tray (H) from the appliance (Fig 24-25-26), empty it and wash it under running water.

Wash the grid (I) under running water.

Cleaning the machine body

 **Warning!** Clean the fixed parts of the machine using a damp non-abrasive cloth to avoid damaging the body.

DESCALING

Good maintenance and regular cleaning preserve and keep the appliance operating efficiently for a longer period, greatly reducing the risk of scale formation into the appliance. If despite this, after some time, the appliance operation should be compromised, due to the constant use of hard and very hard water, it is possible to carry out the machine descaling operation in order to eliminate the malfunction. For this purpose use only the citric acid-based descaling product NOCAL by Ariete. This product can be easily found in the Ariete technical assistance service centres. Ariete is not liable for damage to internal components of the coffee machine caused by the use of non-compliant products due to the presence of chemical additives. If a descaling is required, observe the directions on the instruction sheet of the descaling product.

SETTING THE MACHINE OUT OF SERVICE

If it is required to set the machine out of service, disconnect it electrically, empty the water tank and the drip tray and clean it (see the "Appliance cleaning" chapter). In case of scrapping it is necessary to provide for the separation of the various materials used in the construction of the machine and dispose of them according to their composition and the provisions of law in force in the country of use.

TROUBLESHOOTING



In the event of malfunctions, immediately turn off the machine and remove the plug from the electrical outlet.

PROBLEMS	CAUSES	REMEDIES
The machine does not dispense steam.	There is little water and the pump does not suck.	Make sure the tank is firmly attached and check that the water level in the tank is normal. Fill with cool tap water up to the "MAX" level mark.
	Clogged steam outlet hole.	Unclog any deposits formed in the steam tube holes using the pin provided.
Coffee overflowing from the filter edges.	Probably too much ground coffee has been put into the filter holder that has prevented to fully tighten the filter holder in its housing.	Remove the filter holder and clean the hooking seat with a sponge (Fig 21). Repeat the operation placing the correct amount of coffee in the filter.
	Ground coffee has remained on the filter holder connection seat.	Clean the seal with a toothpick or a sponge (Fig 21).
	The filter containing ground coffee has the output hole clogged.	Remove and disconnect the filter holder slowly because any remaining pressure could cause splashes or sprays. Clean the clogged hole of the filter with the pin provided. Clean the filter using Ariete COFFEE CLEAN tabs following the instructions in the package.
	Faulty pod.	Remove and disconnect the filter holder slowly because any remaining pressure could cause splashes or sprays. Clean the coupling seat with a sponge (Fig. 21). Replace the pod in the filter holder.

PROBLEMS	CAUSES	REMEDIES
Coffee is not dispensed or is dispensed too slowly.	The perforated disc located in the coupling seat of the filter holder has the holes clogged.	Operate the machine without the filter holder making water flow. If the water is still not flowing uniformly through all holes, descale using the NOCAL Ariete product available in the Ariete service centres following the instructions in the package.
	The filter containing ground coffee has the output hole clogged.	Remove and disconnect the filter holder slowly because any remaining pressure could cause splashes or sprays. Clean the clogged hole of the filter with the pin provided. Clean the filter using Ariete COFFEE CLEAN tabs following the instructions in the package.
	Too fine ground coffee blend.	Try using coarser coffee blends.
	Too pressed coffee blend.	Press the coffee inside the filter using less pressure.
	The tank is not fully inserted.	Fit the tank correctly push it completely down.
	There is little water and the pump does not suck.	Make sure the tank is firmly attached and check that the water level in the tank is normal. Fill with cool tap water up to the "MAX" level mark.
	Faulty pod.	Remove and disconnect the filter holder slowly because any remaining pressure could cause splashes or sprays. Clean the coupling seat with a sponge (Fig. 21). Replace the pod in the filter holder.
	Broken pod.	Remove and disconnect the filter holder slowly because any remaining pressure could cause splashes or sprays. Clean the coupling seat with a sponge (Fig. 21). Replace the pod in the filter holder.
The coffee is too watery and cold.	The mixture was ground too coarsely.	To obtain a more concentrated and hotter coffee, you must use a more finely grounded blend.

A PROPOS DU MANUEL

Même si les appareils ont été réalisés en conformité avec les Normes européennes spécifiques en vigueur, et que toutes les pièces potentiellement dangereuses sont protégées, lisez avec attention ces avertissements et n'utilisez l'appareil que pour ce que il a été conçu, afin d'éviter les blessures et les dommages. Garder ce livret à portée de main pour les futures consultations. Si vous désirez ensuite céder cet appareil à d'autres personnes, rappelez-vous d'inclure ces instructions.

Les informations reportées dans ce manuel sont marquées des symboles suivants qui indiquent:



Danger pour les enfants



Danger électrique



Dangers provenant d'autres causes



Avertissements sur les brûlures



Attention - dégâts matériels

UTILISATION PRÉVUE

L'appareil peut être utilisé pour préparer du café et du cappuccino. L'appareil est destiné seulement à un usage domestique et ne doit en aucun cas servir à des fins commerciales ou industrielles. Le constructeur n'a prévu aucun autre usage de l'appareil et il se dégage de toute responsabilité pour les dégâts de toute nature, générés d'une utilisation inappropriée. Un usage inapproprié déterminerait également l'annulation de toute forme de garantie.

RISQUES RÉSIDUELS

Les caractéristiques de construction de l'appareil dont il est question ici, ne permettent pas de protéger l'utilisateur du jet direct de vapeur ou d'eau chaude.



Attention!

Danger de brûlures- durant l'écoulement d'eau chaude et débit de vapeur, ne pas diriger les jets vers quelqu'un ou vers soi-même. Empoigner le tuyau par sa partie en plastique uniquement.



Utiliser seulement des conteneurs réalisés en matériaux pour aliments.

CONSEILS DE SÉCURITÉ

LISEZ ATTENTIVEMENT CES INSTRUCTIONS.

- L'appareil a été conçu pour un usage domestique ou similaire, comme par exemple:
 - dans les coins cuisine réservés au personnel des magasins, des bureaux et autres milieux professionnels
 - dans les fermes
 - hôtels, motels, chambres d'hôte et d'autres établissements louant des chambres (pour l'utilisation par les clients).
- Le constructeur décline toute responsabilité pour une utilisation erronée ou pour des emplois autres que ceux prévus par ce livret.
- Il est conseillé de conserver l'emballage d'origine vu que l'assistance gratuite ne

joue pas pour les dommages causés par un emballage du produit non adéquat lors de l'expédition à un service après-vente agréé.

Danger pour les enfants

- Cet appareil peut être utilisé par les enfants de plus de 8 ans et par les personnes ayant des capacités physiques, sensorielles ou mentales réduites, ou bien qui manquent d'expérience ou de connaissances, à condition d'être accompagnés par un adulte responsable ou d'avoir reçu et compris les instructions et les dangers découlant de l'usage de l'appareil.
- Les enfants ne doivent pas jouer avec l'appareil.
- Les opérations de nettoyage et d'entretien décrites dans cette notice ne doivent pas être exécutées par les enfants sans la supervision d'un adulte.
- Les éléments de l'emballage ne doivent pas être laissés à la portée des enfants car ils représentent une source de danger.
- Lorsqu'on décidera de jeter cet appareil, il est recommandé de le mettre hors d'usage en coupant le câble d'alimentation. Il est également recommandé de protéger les parties susceptibles de constituer un danger spécialement pour les enfants qui pourraient se servir de l'appareil pour jouer.
- Ne pas laisser l'épingle de nettoyage à la portée des enfants et la ranger en lieu sûr: risque de l'avaler et de se blesser.

Danger électrique

- Ne pas laisser le cordon d'alimentation à la portée des enfants ayant moins de 8 ans.
- Avant de brancher l'appareil au réseau d'alimentation, contrôler que la tension indiquée sur la plaquette située sous la machine corresponde à celle du secteur.
- L'utilisation de rallonges électriques non autorisées par le fabricant de l'appareil peut causer des dommages et provoquer également des accidents.
- Avant de remplir le réservoir, débrancher l'appareil de la prise de courant.
- Si le cordon d'alimentation est endommagé, il doit être substitué par le Fabricant ou par son service d'Assistance Technique ou par une personne avec une qualification pareille, pour éviter chaque risque.
- Ne jamais mettre les parties électriques sous tension en contact avec l'eau: un court-circuit peut se produire
- Débrancher la prise de courant avant chaque intervention de nettoyage ou d'entretien.
- Ne pas tremper l'appareil dans l'eau ni dans tout autre liquide.
- Toujours éteindre l'appareil et débrancher la prise du cordon d'alimentation électrique avant de remplir le réservoir d'eau.

Dangers provenant d'autres causes

- Ne pas soulever l'appareil en le prenant par le réservoir d'eau ou par la cuvette mais en le prenant par le corps.
- Choisir un endroit assez éclairé, propre et avec une prise de courant facilement

accessible.

- Eviter de verser dans le réservoir une quantité excessive d'eau.
- Ne laissez pas l'appareil sans surveillance lorsqu'il est branché.
- Il faut utiliser et laisser l'appareil au repos sur une surface stable.
- Il ne faut pas utiliser l'appareil s'il est tombé, s'il présente des signes visibles de détérioration ou en cas de fuite d'eau. Ne pas utiliser l'appareil si le cordon électrique ou la prise sont endommagés, ou si l'appareil est défectueux. Toutes les réparations, y compris le remplacement du cordon d'alimentation, doivent exclusivement être effectuées dans un centres d'assistance après-vente Ariete ou par des techniciens agréés Ariete, de façon à prévenir les risques éventuels.



Avertissements sur les brûlures

- Ne jamais diriger le jet de vapeur ou d'eau vers une partie du corps; manipuler le tuyau vapeur avec précaution: Danger de brûlures!
- Les parties métalliques externes de l'appareil et du porte-filtre, susceptibles de provoquer des brûlures, ne doivent pas être touchées quand l'appareil est en marche.
- Si l'eau ne sort pas du porte-filtre, cela pourrait être parce que le filtre Thermo-cream® est bouché. Dans ce cas, il faut déboîter et retirer lentement le porte-filtre car la pression restante pourrait provoquer des éclaboussures ou des jets. Nettoyer donc comme indiqué dans le paragraphe correspondant.



Attention - dégâts matériels

- Placer la machine sur un plan stable où elle ne risque pas d'être renversée.
- ne pas utiliser la machine sans eau: la pompe se brûlerait.
- Ne jamais remplir le réservoir avec de l'eau chaude ou bouillante.
- Ne pas mettre la machine sur des surfaces très chaudes ou près de flammes libres afin d'éviter que le corps de la machine se détériore.
- Le cordon ne doit pas toucher les parties chaudes de la machine.
- N'utilisez jamais d'eau gazeuse (additionnée d'anhydride de carbone).
- Ne jamais introduire des substances autres que du café en poudre dans le filtre. L'appareil pourrait gravement s'endommager.
- Ne pas laisser la cafetière exposée à des températures ambiantes inférieures à 0°C car l'eau chaude contenue dans la chaudière pourrait geler et endommager l'appareil.
- Ne pas utiliser l'appareil en plein air.
- Ne pas laisser l'appareil exposé aux agents atmosphériques (pluie, soleil, etc).
- Après avoir débranché la fiche d'alimentation et après le refroidissement des parties chaudes, l'appareil devra être nettoyé exclusivement avec un linge non abrasif à peine humide et quelques gouttes de détergents neutres non agressifs (ne jamais utiliser de solvants qui endommageraient le plastique).

• GARDER TOUJOURS CE MODE D'EMPLOI

DESCRIPTION DE L'APPAREIL

A - Couverture du réservoir	K - Support du flotteur
B - Réservoir de l'eau extractible	L - Tuyau à vapeur/eau chaude
C - Corps de la machine	M - Grille porte-tasses amovible
D - Cordon d'alimentation	N - Vis de blocage du goutteur
E - Touche d'allumage	O - Cran d'arrêt du porte-filtre
F - Touche vapeur	P - Porte-filtre
G - Bouton rotatif pour l'émission de café ou de vapeur/eau chaude "STANDBY": machine en standby ☐: écoulement café ☉☼: émission de vapeur ou d'eau chaude	Q - Goutteur
H - Bac de récupération des gouttes amovible	R - Filtre pour 1 tasse à café
I - Gril	S - Filtre à café pour 2 tasses
J - Indicateur bac de récupération des gouttes plein	T - Filtre pour dosette
	U - Mesureur/presse-café
	V - Aiguille de nettoyage

Données d'identification

Les données d'identification de la machine, figurant sur la plaquette placée sous la base d'appui de la machine, sont les suivantes:

- fabricant et marque CE
- modèle (Mod.)
- n° di matricule (SN)
- tension d'alimentation (V) et fréquence (Hz)
- puissance électrique absorbée (W)
- numéro vert

En cas de demande envoyée à un Centre d'Assistance Agréé, ne pas oublier d'indiquer le modèle et le numéro de matricule.

MODE D'EMPLOI

Mise en marche

Contrôler que la tension du réseau domestique soit la même que celle indiquée sur la plaquette de données techniques de l'appareil. Placer ensuite la machine sur une surface plane.

Laver le réservoir (B) lors de la première utilisation et le remplir avec de l'eau plate fraîche (Fig. 3) jusqu'au niveau "MAX", puis l'insérer correctement dans son logement (Fig. 4).

Vérifier que le réservoir soit correctement introduit car dans le cas contraire le café ne pourra s'écouler.

Brancher l'appareil à la prise de courant qui doit être munie d'une prise de terre.

Premier allumage

Après avoir rempli le réservoir avec de l'eau fraîche et plate, mettre l'appareil en marche en appuyant sur le bouton (E) (Fig 5). Attendre que l'appareil ait atteint la température correcte et que le voyant d'allumage soit fixe (après 3 minutes environ). L'appareil se trouve en modalité STANDBY et il est prêt pour la phase suivante. Placer un récipient sous la collerette où s'accroche le porte-filtre et tourner le bouton rotatif (G) vers la position café (☐), jusqu'à ce qu'on voit sortir de l'eau par le logement du porte-filtre (Fig. 6).

Retirer le filtre

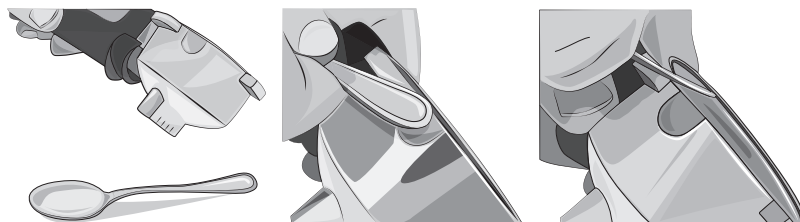

Note: Le porte-filtre est fourni avec le filtre pour 2 tasses déjà installé. Pour savoir comment retirer le filtre, voir les figures. Il est aussi possible de retirer le filtre en le soulevant avec les doigts.

COMMENT FAIRE LE CAFÉ

Choisir le filtre souhaité (R) pour 1 tasse, et (S) pour 2 tasses, et l'insérer dans le porte-filtre (Fig 7).

Doser du café dans le filtre et le presser par l'aide de la presse fournie (Fig 8): pour deux cafés, remplir complètement deux mesures, pour un café n'en remplir qu'une seule. Enclencher le porte-filtre dans son emplacement (Fig 9).

Serrer fermement en le tournant de gauche à droite et vérifier qu'il est bien accroché au flasque (Fig. 10).



Attention!

Si on met une trop grosse quantité de café dans le filtre, la rotation du porte-filtre pourrait s'avérer difficile et/ou des fuites pourraient se vérifier sur le porte-filtre.

Pour obtenir un premier café bien chaud, il est conseillé de laisser chauffer le porte-filtre en le laissant dans son logement pendant quelques minutes avant de faire le café. Ceci ne sera pas nécessaire pour les cafés suivants.

Positionner une ou deux tasses sous les becs du portefiltre (Fig 11 - 12) et commencer la distribution en tournant le bouton rotatif (G) vers la position café (☕): le café commencera à s'écouler par les becs de sortie du porte-filtre. Pour interrompre la procédure, tourner le bouton rotatif sur la position centrale de "STANDBY". La dose maximale pour préparer un café expresso est de 50 ml.



Attention!

Comme pour les machines à café professionnelles, ne pas retirer le porte-filtre pendant l'écoulement; danger de brûlure !



Attention!

Au terme de l'écoulement du café, attendre une dizaine de secondes avant de retirer le porte-filtre; pour ôter le porte-filtre, le tourner lentement de droite à gauche de façon à éviter les jets et les éclaboussures d'eau ou de café.

Pour éliminer les résidus de café du filtre, appuyer sur le cran d'arrêt du porte-filtre (O) jusqu'à dépasser le bord du filtre, renverser le filtre et secouer légèrement (Fig 13).

Lorsque l'appareil est en position de "STANDBY", le voyant d'allumage (E) s'éteindra et s'allumera périodiquement, en montrant l'intervention du thermostat qui sert à maintenir à un niveau optimal la température de l'eau. La distribution de café ne doit être effectuée qu'après que le voyant reste fixe, et cela vaut pour la première utilisation aussi que pour les utilisations suivantes.

Remplissage du réservoir d'eau durant l'utilisation

Il est recommandé de remplir le réservoir avant qu'il n'y ait plus d'eau.

Eteindre la machine. Débrancher la fiche de la prise de courant. Extraire le réservoir. Remplir le réservoir jusqu'au niveau "MAX" avec de l'eau plate fraîche. Disposer le réservoir sur la machine en vérifiant de l'avoir correctement introduit et rallumer.

Si le réservoir est resté complètement sec, l'air peut entrer dans le circuit et risquer de bloquer l'écoulement du café. Pour faire repartir l'appareil il faut l'éteindre et le laisser refroidir. Placer un récipient sous le logement où s'accroche le porte-filtre et allumer la machine en tournant immédiatement le bouton rotatif (G) sur la position café (☐).

Faire couler au moins une tasse d'eau par le logement du porte-filtre pour réactiver le circuit hydraulique. Pour interrompre la procédure, tourner le bouton rotatif (G) sur la position centrale de "STANDBY". La machine reprendra alors son fonctionnement normal.

COMMENT FAIRE LE CAFÉ AVEC LA DOSETTE

Introduire le filtre pour dosettes (P) dans le porte-filtre (T).

- 1 Placer la dosette dans le porte-filtre (Fig. 14).
- 2 Pousser la dosette avec les doigts vers la partie inférieure du filtre (Fig. 15).
- 3 La dosette doit être bien centrée et positionnée à l'intérieur du porte-filtre.
- 4 La dosette doit être bien centrée et positionnée à l'intérieur du filtre. Bien serrer le porte-filtre en s'assurant de bien l'avoir accroché à la collerette (Fig. 10).
- 5 Après avoir préparé le café, en enlevant le porte-filtre, la dosette pourrait rester encastrée dans la partie supérieure de la machine. Pour l'enlever, incliner le porte-filtre (Fig. 16), en faisant en sorte que la dosette retombe sur celui-ci.

Pour obtenir un café toujours excellent, acheter les dosettes qui présentent la marque de compatibilité E.S.E.

Si la dosette n'est pas bien insérée ou si le porte-filtre n'est pas bien serré, quelques gouttes d'eau pourraient sortir du porte-filtre.

COMMENT DISTRIBUER DE L'EAU CHAUDE

Attendre que le voyant d'allumage (E) reste fixe, indiquant que la chaudière a atteint la température correcte pour la distribution d'eau chaude.

Positionner un verre ou un récipient sous le tuyau à vapeur/eau chaude (L) pour collecter l'eau.

Tourner le bouton rotatif (G) vers la position de distribution vapeur/eau chaude (☉), (Fig 18): l'appareil commencera immédiatement à distribuer de l'eau chaude.

Retourner le bouton rotatif (G) sur "STANDBY" pour arrêter la distribution d'eau chaude.

Lorsque l'opération se termine, le voyant d'allumage (E) s'éteindra et s'allumera périodiquement, en montrant l'intervention du thermostat qui sert à maintenir à un niveau optimal la température de l'eau.

COMMENT FAIRE LE CAPPUCCINO

Attendre que le voyant d'allumage (E) reste fixe, indiquant que la chaudière a atteint la température correcte pour la distribution de vapeur.



Attention!

La formation de légères bouffées de vapeur sur la collerette du porte-filtre en phase d'attente, est un phénomène absolument normal.

Positionner la tasse ou le récipient avec du lait sous le tuyau à vapeur/eau chaude (L), appuyer sur le bouton (F) et tourner le bouton rotatif (G) vers la position de distribution vapeur (☉), (Fig 18).

Introduire la buse dans le récipient du lait (Fig 19) et commencer la distribution de vapeur jusqu'à arriver au résultat désiré.

Lorsque la distribution se termine, retourner le bouton rotatif (G) sur "STANDBY".

Après chaque utilisation, débiter de la vapeur pendant quelques secondes pour libérer l'orifice des éventuels résidus de lait. Nettoyer le tuyau à vapeur/eau chaude par l'aide d'une éponge.

CONSEILS UTILES POUR PRÉPARER UN BON EXPRESSO À L'ITALIENNE

Le café moulu dans le porte-filtre devra être légèrement pressé. Un café est plus ou moins fort en fonction du degré de mouture, de la quantité mise dans le porte-filtre et de la pression exercée. Il suffit de quelques secondes pour que le café descende dans les tasses. Si le temps est supérieur cela signifie que la mouture est trop fine ou que le café moulu a été pressé de façon excessive.

NETTOYAGE DE L'APPAREIL



Attention!

Toutes les opérations de nettoyage indiquées ci-dessous doivent être effectuées à machine éteinte et avec la fiche électrique débranchée de la prise de courant.



Attention!

Un entretien et un nettoyage réguliers permettent de maintenir l'efficacité de la machine à plus long terme. Ne jamais laver les composants de la machine au lave-vaisselle. Ne pas utiliser des jets d'eau directe.



Attention!

Chaque intervention doit être effectuée à machine froide.

Nettoyage du filtre contenant la mouture

Vérifier que le trou de sortie du café n'est pas bouché et, si nécessaire, le nettoyer par l'aide de l'aiguille fournie (V) (Fig 20).



Attention!

Utiliser avec attention l'aiguille fournie pendant le nettoyage de l'appareil: risque de se blesser.

Faire couler l'eau bouillante par le porte-filtre avec le filtre inséré, sans le café moulu, pour dissoudre ou enlever les résidus éventuels de café ou les impuretés. Il est conseillé de nettoyer soigneusement le filtre (R) ou (S) tous les 3 mois environ, avec les pastilles détergentes COFFEE CLEAN d'Ariete que l'on peut trouver dans les points de vente et les Centres d'Assistance Agréés. Il suffit de suivre les instructions contenues dans la boîte, ou alors d'utiliser une pastille détergente simple (sans ajout de liquide de rinçage ou d'adhésifs chimiques) pour lave-vaisselle, et de procéder de la manière suivante:

- Insérer une pastille de détergent pour lave-vaisselle dans le filtre (sans café) quand la machine est bien chaude (après l'avoir laissée se réchauffer au moins 5 minutes).
- Insérer le port-filtre dans la machine et mettre un récipient sous le porte-filtre.
- Tourner le bouton rotatif (G) sur la position café (☞) pour faire partir l'écoulement d'eau et continuer pendant 15-20 secondes.
- Interrompre l'écoulement et laisser agir la pastille pendant au moins 15 minutes, en laissant le porte-filtre inséré sur la machine.
- Répéter l'opération d'écoulement de l'eau en faisant fonctionner la pompe pendant 15-20 secondes environ puis, laisser reposer pendant 15-20 autres secondes et répéter cette procédure pour deux réservoirs d'eau.
- Retirer le porte-filtre de la machine, extraire le filtre et bien le rincer sous l'eau courante du robinet.
- Eteindre la machine, débrancher le cordon d'alimentation de la prise de courant et nettoyer avec une éponge le siège du porte-filtre pour éliminer les résidus éventuels de détergent dans le filtre.
- Rallumer la machine, insérer de nouveau le porte-filtre et faire couler encore au moins deux tasses d'eau pour achever le rinçage.

Si la machine à café est utilisée quotidiennement, on conseille d'effectuer l'opération de nettoyage au moins tous les trois mois.

Nettoyage du siège du porte-filtre

A la longue, le marc de café peut se solidifier dans l'emplacement où s'accroche le porte-filtre; on peut l'éliminer à l'aide d'un cure-dents, d'une éponge (Fig. 21) ou en laissant s'écouler l'eau sans insérer le porte-filtre (Fig. 6).

Nettoyage du tuyau à vapeur/eau chaude



Attention!

Effectuer l'opération quand le tube chromé est froid pour éviter les brûlures.

Retirer le tuyau à vapeur/eau chaude (L) (Fig 22) et le laver sous l'eau courante. Le trou peut être nettoyé par l'aide d'un linge non-abrasif. Installer le tuyau à vapeur jusqu'au bout. Si nécessaire, nettoyer le trou de sortie de la vapeur (Fig 23) par l'aide de l'aiguille fournie (V). Après chaque utilisation émettre de la vapeur pendant quelques secondes pour libérer l'orifice des résidus éventuels.

Nettoyage du réservoir

Il est conseillé de nettoyer périodiquement l'intérieur du réservoir avec une éponge ou un linge humide.

Nettoyage de la grille et du bac recueille-gouttes

Ne pas oublier de vider le bac recueille-gouttes de temps à autre (H).

Retirer le bac de récupération des gouttes (H) de l'appareil (Fig 24-25-26), le vider et le laver sous l'eau courante.

Laver la grille (I) sous l'eau courante.

Nettoyage du corps de la machine



Attention!

Nettoyer les parties fixes de la machine en utilisant un linge humide non abrasif pour ne pas abimer la surface.

DÉCALCIFICATION

Un bon entretien et un nettoyage régulier préservent la machine et en maintiennent l'efficacité sur une plus longue durée en limitant considérablement les risques de formation de dépôts calcaires dans l'appareil. Si malgré cela, après quelques temps, le bon fonctionnement de l'appareil devait être compromis, suite à la fréquente utilisation d'une eau dure et très calcaire, on peut procéder à la décalcification de la machine pour en rétablir le bon fonctionnement. Dans ce but, utiliser exclusivement le produit décalcifiant NOCAL d'Ariete à base d'acide citrique. On peut facilement se procurer ce produit dans les centres d'assistance technique Ariete. Ariete n'assume aucune responsabilité en cas de dommages sur les composants internes de la machine à café, provoqués par l'utilisation de produits non conformes à cause de la présence d'additifs chimiques. Si une décalcification est nécessaire, observez les indications sur la notice du produit décalcifiant.

MISE HORS SERVICE

En cas de mise hors service de la machine, il faut la débrancher, vider le réservoir de l'eau, le bac de récupération des gouttes et le nettoyer (voir paragraphe "Nettoyage de l'appareil"). Si on doit jeter la machine, il faut tout d'abord la démonter et séparer les différents matériaux qui la composent, afin de les jeter selon les critères de tri sélectif imposés par les lois nationales en vigueur.

COMMENT REMÉDIER AUX INCONVÉNIENTS SUIVANTS



En cas de fonctionnement anormal, éteindre immédiatement la machine et retirer la fiche de la prise électrique.

PROBLEMES	CAUSES	SOLUTIONS
La machine ne débite pas de vapeur.	Il y a peu d'eau et la pompe n'aspire pas.	Vérifier si le réservoir est correctement introduit et si le niveau d'eau contenue dedans est normal. Remplir avec de l'eau plate fraîche jusqu'au niveau "MAX".
	Trou de sortie de la vapeur bouché.	Déboucher les possibles encrassements présents dans les trous du tuyau à vapeur par l'aide de l'aiguille fournie.

PROBLEMES	CAUSES	SOLUTIONS
Fuite de café par les bords du porte-filtre.	Une quantité excessive de café moulu a probablement été mise dans le porte-filtre et empêche de le serrer à fond dans son logement.	Retirer le porte-filtre et nettoyer son siège par l'aide d'une éponge (Fig 21). Répéter l'opération en mettant la bonne quantité de café dans le filtre.
	Des résidus de café moulu sont restés collés sur le joint du siège du porte-filtre.	Pouvoir au nettoyage du joint avec un cure-dents ou une éponge (Fig. 21).
	Le trou de sortie du café figurant sur le filtre contenant la mouture est bouché.	Retirer et extraire lentement le porte-filtre: le résidu de pression éventuelle pourrait en effet provoquer des jets ou des éclaboussures. Nettoyer le trou bouché du filtre à l'aide de l'aiguille fournie. Laver le filtre en utilisant les pastilles COFFEE CLEAN de Ariete en suivant les indications reportées sur la confection.
	Dosette défectueuse.	Retirer et extraire lentement le porte-filtre: le résidu de pression éventuelle pourrait en effet provoquer des jets ou des éclaboussures. Nettoyer le logement avec une éponge (Fig. 21). Remplacer la dosette dans le porte-filtre.
L'écoulement du café ne se fait pas ou se fait trop lentement.	Les perforations du disque logé à l'emplacement où s'accroche le porte-filtre sont bouchées.	Mettre en marche la machine sans le porte-filtre en faisant s'écouler l'eau. Si l'eau continue à ne pas sortir de façon uniforme par toutes les perforations, effectuer le nettoyage anticalcaire, en utilisant le produit Ariete NOCAL.
	Le trou de sortie du café figurant sur le filtre contenant la mouture est bouché.	Retirer et extraire lentement le porte-filtre: le résidu de pression éventuelle pourrait en effet provoquer des jets ou des éclaboussures. Nettoyer le trou bouché du filtre à l'aide de l'aiguille fournie. Laver le filtre en utilisant les pastilles COFFEE CLEAN de Ariete en suivant les indications reportées sur la confection.
	Mouture de café moulue trop fine.	Essayer d'utiliser des moutures de café à grain plus gros.
	Mouture de café trop pressée.	Exercer une pression plus faible sur le café dans le filtre.
	Le réservoir n'est pas bien inséré.	Insérer correctement le réservoir en le poussant à fond.
	Il y a peu d'eau et la pompe n'aspire pas.	Vérifier si le réservoir est correctement introduit et si le niveau d'eau contenue dedans est normal. Remplir avec de l'eau plate fraîche jusqu'au niveau "MAX".
	Dosette défectueuse.	Retirer et extraire lentement le porte-filtre: le résidu de pression éventuelle pourrait en effet provoquer des jets ou des éclaboussures. Nettoyer le logement avec une éponge (Fig. 21). Remplacer la dosette dans le porte-filtre.
	La dosette s'est cassée.	Retirer et extraire lentement le porte-filtre: le résidu de pression éventuelle pourrait en effet provoquer des jets ou des éclaboussures. Nettoyer le logement avec une éponge (Fig. 21). Remplacer la dosette dans le porte-filtre.
Le café est aqueux et froid.	La mouture a été moulue trop grosse.	Pour obtenir un café plus concentré et plus chaud, il faut utiliser une mouture plus finement moulue.

ZU DIESER BEDIENUNGSANLEITUNG

Auch wenn die Geräte entsprechend der geltenden Europäischen Normen hergestellt wurden und daher alle potentiell gefährlichen Teile geschützt sind, müssen, um Unfälle und Schäden zu vermeiden, diese Hinweise aufmerksam gelesen und das Gerät nur für den Zweck verwendet werden, für den es vorgesehen wurde. Die Bedienungsanleitung auch für späteres Nachschlagen stets griffbereit aufbewahren. Soll dieses Gerät an andere Personen abgegeben werden, bitte daran denken, auch die Bedienungsanleitung mit auszuhändigen. Die in dieser Bedienungsanleitung aufgeführten Informationen sind mit den nachstehenden Symbolen gekennzeichnet, die auf folgendes hinweisen:



Gefahr für Kinder



Gefahr wegen Strom



Schadensgefahr wegen anderer Ursachen



Hinweise zu Verbrühungsgefahr



Achtung - Sachschäden

BESTIMMUNGSGEMÄSSER GEBRAUCH

Das Gerät ist zur Vorbereitung von Kaffee und Cappuccino bestimmt. Das Gerät ist nur für den Hausgebrauch vorgesehen und darf nicht für gewerbliche oder industrielle Zwecke verwendet werden. Jeder andere Einsatz ist nicht vom Hersteller vorgesehen. Der Hersteller übernimmt daher keinerlei Haftung für jegliche Art von Schäden, die durch einen ungeeigneten Einsatz des Gerätes verursacht werden. Bei einem ungeeigneten Einsatz verfallen alle Garantieansprüche.

RESTRISIKEN

Die Baumerkmale des Geräts, das in diesem Handbuch beschrieben wird, gestatten es nicht, den Benutzer von einem direkten Dampf- oder Heißwasserstrahl zu schützen.



Achtung!

Verbrennungsgefahr—Bei der Ausgabe von Heißwasser und Dampf, den Strahl nicht gegen Dritte oder sich selber richten. Das Rohr nur am Plastikgriff anfassen.



Nur Behälter verwenden, die aus Material bestehen, die für Lebensmittel geeignet sind.

WICHTIGE WARNHINWEISE

DIE BEDIENUNGSANLEITUNG VOR DEM GEBRAUCH AUFMERKSAM LESEN.

- Das Gerät ist für den Einsatz in häuslichen oder ähnlichen Umgebungen konzipiert, wie z.B:
 - in Küchen für Mitarbeiter in Läden, Büros und anderen gewerblichen Bereichen
 - in landwirtschaftlichen Betrieben
 - Hotels, Motel, Bed & Breakfast und andere Wohngebäude (zur Nutzung durch ihre Gäste).
- Wir übernehmen keine Haftung bei einem falschen oder in dieser Anleitung nicht vorgesehenen Einsatz.

- Wir empfehlen die Originalverpackungen aufzubewahren, da die kostenlose Leistung des Kundendienstes für Transportschäden, die durch falsche Verpackung bei der Spedition zum Kundendienst entstehen, nicht vorgesehen ist.

Gefahr für Kinder

- Das Gerät darf von Kindern über 8 Jahren und von Personen, die eingeschränkte körperliche, sensorische oder geistige Fähigkeiten besitzen oder über mangelnde Erfahrung oder Kenntnisse verfügen, nur verwendet werden, wenn sie von einer verantwortlichen Person betreut werden oder wenn sie die Anweisungen und Gefahren, die während der Verwendung dieses Geräts auftreten, erhalten und verstanden haben.
- Kinder dürfen mit dem Gerät nicht spielen.
- Die in dieser Anleitung beschriebenen Reinigungs- und Wartungseingriffe dürfen nicht von Kindern ohne die Überwachung eines Erwachsenen ausgeführt werden.
- Die Verpackungsteile von Kindern fernhalten, da diese eine mögliche Gefahrenquelle bilden.
- Soll das Gerät als Abfall entsorgt werden, empfehlen wir es durch Abschneiden des Anschlusskabels unbrauchbar zu machen. Wir empfehlen außerdem die Geräteteile unschädlich zu machen, die besonders für Kinder gefährlich sein könnten, falls sie eventuell das Gerät für ihre Spiele verwenden sollten.
- Die Reinigungsnadel von Kindern fernhalten und an einem sicheren Ort aufbewahren: Gefahr von Verschlucken und Verletzungsgefahr.

Gefahr wegen Strom

- Das Stromkabel ausserhalb der Reichweite von Kindern unter 8. Jahren halten.
- Bevor Sie das Gerät an das Stromnetz anschließen, prüfen Sie, ob die lokale Netzspannung mit den Angaben auf dem am Geräteboden angebrachten Typenschild entspricht.
- Der Einsatz von nicht vom Hersteller zugelassenen Verlängerungskabeln kann Schäden und Unfälle verursachen.
- Bevor Sie den Wasserbehälter füllen, den Stecker des Geräts aus der Steckdose ziehen.
- Wenn das Versorgungskabel beschädigt ist, muss es vom Hersteller oder vom seinem Kundendienst, oder auf jedem Fall von einem entsprechend qualifizierten Techniker ersetzt werden, um jeden Risiko zu vermeiden.
- Die unter Spannung stehenden Geräteteile dürfen nicht in Kontakt mit Wasser kommen: es besteht Kurzschlußgefahr!
- Vor jeder Wartung oder Reinigung, den Stecker aus dem Gerät ziehen.
- Das Gerät nie in Wasser oder andere Flüssigkeiten tauchen.
- Bevor Sie den Tank mit Wasser auffüllen, das Gerät ausschalten und den Stecker des Versorgungskabels aus der Steckdose ziehen.



Schadensgefahr wegen anderer Ursachen

- Zum Anheben des Gerätes, das Gerät nicht am Wasserbehälter oder am Sammelbehälter, sondern am Körper greifen.
- Einen ausreichend beleuchteten, sauberen Raum wählen. Dabei muss die Stromsteckdose leicht zugänglich sein.
- Den Wassertank nicht überfüllen.
- Das Gerät nie unbeaufsichtigt lassen solange es am Stromnetz angeschlossen ist.
- Das Gerät auf einer festen Unterlage benutzen und abstellen.
- Das Gerät darf nicht verwendet werden, wenn es gestürzt ist, sichtbare Schäden oder Wasserverluste aufweist. Verwenden Sie das Gerät nicht, wenn das Stromkabel oder der Stecker beschädigt sind oder wenn das Gerät selbst fehlerhaft ist. Um jegliches Risiko vorzubeugen, dürfen alle Reparaturen, einschließlich des Stromkabelwechsels, nur durch das Service Center Ariete bzw autorisierte Ariete-Fachtechniker durchgeführt werden.



Hinweise zu Verbrühungsgefahr

- Den Dampf- oder Heißwasserstrahl nie auf Körperteile richten; Das Dampfrohr mit Vorsicht handhaben: Verbrennungsgefahr!
- Wenn das Gerät im Betrieb ist, darf man die äußeren metallischen Teilen und den Filterhalter nicht anfassen, da diese Verbrennungen verursachen könnten.
- Wenn kein Wasser aus dem Filterhalter austritt, kann dies auf eine Verstopfung des Thermocream®-Filters zurückzuführen sein. In diesem Fall den Filterhalter langsam entnehmen, da der eventuell verbleibende Druck Spritzer verursachen könnte. Anschließend wie im entsprechenden Abschnitt angegeben reinigen.



Achtung - Sachschäden

- Das Gerät auf einer stabilen Oberfläche stellen, so dass es nicht umkippen kann.
- Das Gerät nie ohne Wasser verwenden, da in diesem Fall die Pumpe sich verbrennen werde.
- Den Wasserbehälter nicht mit warmem oder heißem Wasser auffüllen.
- Das Gerät nicht auf heißen Oberflächen oder in der Nähe von offenen Flammen stellen, um zu vermeiden dass das Gehäuse beschädigt wird.
- Das Kabel darf nicht mit den heißen Gerätteilen des Geräts in Berührung kommen.
- Kein Sprudelwasser verwenden (mit zugefügtem Kohlendioxyd).
- Füllen Sie den Filter ausschließlich mit Pulverkaffee. Dies könnte schwere Schäden im Gerät verursachen.
- Die Kaffeemaschine darf nicht in Räumen mit Temperaturen unter 0°C bleiben, da das restliche Wasser im Kessel frieren und Schaden verursachen könnte.
- Das Gerät darf nicht im Freien benutzt werden.
- Lassen Sie das Gerät nicht den Einflüssen von Witterung (Regen, Sonne, etc.)

ausgesetzt.

- Zur Pflege des Gerätes als erstes den Stecker des Anschlusskabels aus der Steckdose ziehen, anschließend warten, bis alle Teile abgekühlt sind. Das Gerät ausschließlich mit einem nicht scheuerndem, mit ein Paar Tropfen milden Reinigungsmitteln getränkten Tuch reinigen (keine Lösungsmitteln verwenden, diese beschädigen die Plastik).

•Die Bedienungsanleitung stets gut aufbewahren

GERÄTEBESCHREIBUNG

A - Behälterdeckel	K - Halterung für Schwimmer
B - Ausziehbarer Wassertank	L - Dampf-/Heißwasserleitung
C - Gerätkörper	M - Ausziehbarer Tassenabstellrost
D - Anschlusskabel	N - Befestigungsschraube der Einzeltüllen-Scheibe
E - Einschalttaste	O - Filterhalter-Verriegelung
F - Dampftaste	P - Filterhalter
G - Kaffee- oder Dampf-/Heißwasserausgabeknopf	Q - Tropfrichter
“STANDBY”: Stand-by	R - Kaffeefilter 1 Tasse
☐: Kaffeeabgabe	S - Kaffeefilter 2 Tassen
☉: Dampf- oder Warmwasserversorgung	T - Filter für Portionsbeutel
H - Ausziehbares Abtropftablett	U - Kaffeedrücker/ Messlöffel
I - Ablagerost	V - Reinigungsnadel
J - Anzeige für Abtropftablett voll	

Identifikationsangaben

Auf dem Typenschild unter der Gerätbasis sind folgenden Identifikationsdaten angegeben:

- Hersteller und EC-Markierung
- Modell (Mod.)
- Seriennummer (SN)
- Versorgungsspannung (V) und Frequenz (Hz)
- Leistungsaufnahme (W)
- Gratisnummer Kundendienst

Für eventuelle Anfragen an den autorisierten Service Center sollen Modell und Seriennummer angegeben werden.

GEBRAUCHSANWEISUNG

Inbetriebnahme

Überprüfen, ob die Netzspannung der Hausinstallation mit den Angaben auf dem Typenschild des Geräts entspricht. Das Gerät dann auf eine flache Unterlage stellen.

Beim ersten Gebrauch den Wasserbehälter (B) spülen und ihn mit frischem stillen Wasser (Abb. 3) bis zur angegebenen "MAX"-Markierung auffüllen und ihn dabei gut in den entsprechenden Sitz einfügen (Abb. 4).

Das korrekte Einfügen des Wasserbehälter überprüfen. Das fehlerhafte Einfügen könnte die Kaffeeabgabe verhindern.

Anschließend den Stecker in eine Steckdose mit Erdleitung stecken.

Erstes Einschalten

Nachdem Sie den Tank mit frischem Naturwasser gefüllt haben, starten Sie die Maschine durch Drücken der Taste (E (Fig. 5)). Warten Sie, bis das Gerät die richtige Temperatur erreicht hat und das Licht des Netzschalters konstant ist (nach ca. 3 Minuten). Das Gerät befindet sich nun im STANDBY-Modus und ist bereit

für den nächsten Schritt. Ein Gefäß unter der Filterhalterfassung aufstellen und den Drehgriff (G) solange auf Kaffeeposition (☑) drehen, bis Wasser aus der Filterhalterfassung austritt (Abb. 6).

Filterentfernung

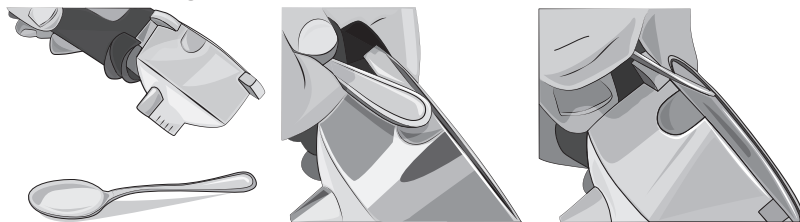

Anmerkung: Der Filterhalter wird mit dem bereits eingesetzten 2-Tassen-Filter geliefert. Informationen zum Entfernen des Filters finden Sie in den Bildern. Es ist auch möglich, den Filter mit den Fingern abzuheben, um ihn zu entfernen.

DIE KAFFEEVORBEREITUNG

Wählen Sie den gewünschten Filter (R) für 1 Tasse und (S) für 2 Tassen und setzen Sie ihn in den Filterhalter ein (Abb. 7).

Dosieren Sie den Kaffee in den Filter und drücken Sie ihn leicht mit der Kaffeepresser (Abb. 8): Für zwei Kaffees zwei vollen Meßlöffel auffüllen, für einen Kaffee ist ein Meßlöffel ausreichend. Setzen Sie den Filterhalter in den entsprechenden Sitz ein (Abb. 9).

Den Filterhalter von links nach rechts drehen, um ihn gut zu schließen. Dabei sichern, dass er an der Flansche richtig einhakt (Bild 10).



Achtung!

Wird zu viel Kaffeepulver in den Filter eingefüllt, kann es sein, dass sich der Filterhalter schwer drehen lässt bzw. bei der Kaffeeabgabe Kaffee aus dem Filter austritt.

Der Filterhalter sollte vor der Kaffeezubereitung in seiner Fassung einige Minuten vorgewärmt werden, so dass bereits der erste Kaffee richtig heiß ist. Für die nächsten Kaffeeausgaben wird dies nicht nötig sein.

Stellen Sie eine oder zwei Tassen unter die Ausgießer des Filterhalters (Abb. 11-12) und starten Sie die Abgabe, indem Sie den Knopf (G) in die Kaffeeposition (☑) drehen: Der Kaffee fließt aus den Tüllen des Filterhalters aus. Um es zu stoppen, drehen Sie den Knopf wieder in die Mittelstellung "STANDBY". Die maximale Kaffeemenge für einen Espresso ist 50 ml.



Achtung!

Wie bei den professionellen Kaffeemaschinen, darf der Filterhalter nicht abgenommen werden, solange die Abgabe läuft; Verbrennungsgefahr!



Achtung!

Am Ende der Kaffeeausgabe, ca. zehn Sekunden warten, bevor Sie den Filterhalter herausziehen; Um den Filterhalter zu entfernen, ihn von rechts nach links bis zur Stellung drehen, um Wasser oder Kaffeespritzen zu vermeiden.

Um Kaffeereste aus dem Filter zu entfernen, schieben Sie die Filterverriegelung (O) nach vorne über den Rand des Filters, drehen Sie den Filterhalter um und schütteln Sie ihn vorsichtig (Abb. 13).

Wenn sich die Maschine in der "STANDBY" Position befindet, schaltet sich die Anzeige unter dem Netzschalter (E) regelmäßig aus und wieder ein und zeigt den Eingriff des Tankthermostaten an, der dazu dient, die optimale Wassertemperatur aufrechtzuerhalten. Es ist ratsam, sowohl für den ersten als auch für den folgenden Kaffees, mit der Zubereitung zu beginnen, wenn die Kontrollleuchte an bleibt.

Auffüllen des Wassertanks während des Gebrauchs

Das Wasserbehälter sollte aufgefüllt werden, bevor das Wasser vollständig verbraucht ist.

Das Gerät ausschalten. Den Stecker aus der Netzsteckdose ziehen. Den Wassertank entnehmen. Den Behälter bis zum angegebenen MAX-Füllstand mit kaltem stillem Wasser auffüllen. Den Wasserbehälter wieder am Gerät anbringen und dabei prüfen, dass er richtig eingesetzt ist und das Gerät wieder einschalten.

Ist der Wasserbehälter vollständig geleert worden, kann es passieren, dass Luft in den Kreislauf eingedrungen ist und dadurch die Kaffeeabgabe verhindert wird. Um die Maschine wieder zu aktivieren, müssen Sie sie daher ausschalten und abkühlen lassen. Ein Gefäß unter die Filterhalterung aufstellen und zum Einschalten des Geräts den Drehgriff (G) sofort auf Position Kaffeeabgabe (☐) drehen.

Zum Wiedereinschalten des Wasserkreislaufs mindestens eine Tasse Wasser aus der Filterhalterung austreten lassen. Stoppen Sie die Dosierung, indem Sie den Knopf (G) in die Mittelstellung von "STANDBY" drehen. Jetzt fängt das Gerät an wieder richtig zu arbeiten.

EINEN KAFFEE MIT PORTIONSBEUTEL ZUBEREITEN

Den Portionsbeutel-Filter (P) in den Filterhalter (T) einsetzen.

- 1 Den Portionsbeutel im Filter anbringen (Fig. 14).
- 2 Den Portionsbeutel mit den Fingern nach unten in den Filter drücken (Abb. 15).
- 3 Der Portionsbeutel muss ordentlich in der Mitte und im Inneren des Filters sitzen.
- 4 Jetzt kann der Filterhalter in die Fassung eingesetzt werden. Dabei sicherstellen, dass er gut an der Flansch eingehakt ist (Abb. 10).
- 5 Wenn der Filterhalter nach der Kaffeezubereitung abgenommen wird, kann es passieren, dass der Portionsbeutel oben am Gerät festgeklemmt bleibt. Zum Entfernen des Portionsbeutels den Filterhalter wie in der Abbildung gezeigt neigen und den Portionsbeutel in den Filterhalter fallen lassen (Abb. 16).

Um immer einen sehr guten Kaffee zu bekommen, immer Portionsbeutel mit der Kompatibilitätsmarke E.S.E verwenden.

Ist der Portionsbeutel nicht richtig eingesetzt oder der Filterhalter nicht richtig festgezogen worden, können einige Tropfen Wasser aus dem Filterhalter austreten.

SO LIEFERN SIE HEISSWASSER

Warten Sie, bis die Anzeige unter dem Einschaltknopf (E) dauerhaft leuchtet, was anzeigt, dass der Kessel die richtige Temperatur für die Warmwasserbereitung erreicht hat.

Stellen Sie ein Glas oder einen Topf unter die Dampf-/Heißwasserleitung (L), um das Wasser zu sammeln. Drehen Sie den Knopf (G) in die Position Dampf/Heißwasserauslauf (☁), (Fig. 18): die Maschine wird sofort heißes Wasser liefern.

Drehen Sie den Knopf (G) wieder auf "STANDBY", um die Abgabe von heißem Wasser abzuschließen.

Am Ende des Vorgangs schaltet sich das Licht unter dem Zündschlüssel (E) regelmäßig aus und wieder ein und zeigt den Eingriff des Kesselthermostaten an, der dazu dient, die optimale Wassertemperatur aufrechtzuerhalten.

DIE CAPPUCCINO-VORBEREITUNG

Warten Sie, bis die Anzeige unter dem Einschaltknopf (E) dauerhaft leuchtet, was anzeigt, dass der Kessel die richtige Temperatur erreicht hat, um Dampf abzugeben.



Achtung!

Es ist normal, dass beim Warten auf den Dampf kleine Dampfstöße aus dem Filterhalter austreten können.

Stellen Sie die zu montierende Tasse oder Kanne Milch unter die Dampf-/Heißwasserleitung (L), drücken Sie den Dampfknopf (F) und drehen Sie den Knopf (G) in die Dampfabgabeposition (☁), (Fig. 18).

Tauchen Sie den Rohr vollständig in die Milchkanne (Abb. 19) und geben Sie Dampf ab, bis das gewünschte Ergebnis erreicht ist.

Wenn die Abgabe abgeschlossen ist, drehen Sie den Knopf (G) wieder auf "STANDBY".

Nach jedem Gebrauch den Dampf einige Sekunden lang ausfließen lassen, um eventuelle Milchreste aus der Düse zu entfernen. Das Dampf-Wasser-Rohr mit einem Schwamm reinigen.

NÜTZLICHE RATSCHLÄGE ZUR VORBEREITUNG EINES GUTEN ITALIENISCHEN ESPRESSOS

Der gemahlene Kaffee im Filterhalter muss leicht gedrückt werden. Die Stärke des Kaffees hängt von der Kaffeemahlstufe, von der Menge im Filterhalter und vom Druck im Filter ab. Einige Sekunden reichen, damit der Kaffee in den Tasse ausfließt. Wenn es länger dauert ist das Kaffeepulver zu fein gemahlen oder zu stark angedrückt.

PFLEGE DES GERÄTES



Achtung!

Bei allen nachstehend aufgeführten Reinigungs- und Pflegearbeiten muss das Gerät ausgeschaltet und der Stecker aus der Steckdose gezogen sein.



Achtung!

Eine gute Pflege und regelmäßige Reinigung lassen das Gerät über einen längeren Zeitraum gut funktionieren. Die Geräteteile nicht in der Spülmaschine spülen. Keinen direkten Wasserstrahl verwenden.



Achtung!

Jeden Eingriff soll auf dem kalten Gerät ausgeführt werden.

Reinigung des Pulverkaffeefilters

Überprüfen Sie, ob das Kaffeeauslaufloch nicht blockiert ist und reinigen Sie es ggf. mit dem mitgelieferten Pin (V) (Abb. 20).



Achtung!

Während der Reinigung des Geräts die mitgelieferte Nadel aufmerksam handhaben: Verletzungsgefahr!

Kochendes Wasser aus dem Filterhalter mit eingestecktem Filter ohne Kaffeepulver fließen lassen, um eventuelle Kaffeereste oder Verschmutzungen aufzulösen oder zu entfernen. Es ist ratsam, den Filter (R) oder (S) alle 3 Monate gründlich zu reinigen, indem man die in den Verkaufsstellen und autorisierten Servicezentren erhältlichen Aries COFFEE CLEAN-Reinigungstabletten gemäß den Anweisungen in der Verpackung oder alternativ eine einfache Reinigungsmitteltablette (ohne Zusatz von Klarspüler oder anderen chemischen Zusätzen) für Geschirrspüler wie folgt verwendet:

- Ein Geschirrspülertab in den Filter (ohne Kaffee) geben, wenn das Gerät heiß ist (nach mindestens 5 Minuten Wärmezeit).
- Den Filterhalter ins Gerät einhaken und einen Behälter unter den Filterhalter schieben.
- Den Drehgriff (G) auf die Kaffeeposition (☑) drehen, um die Wasserabgabe zu starten und Wasser für 15-20 Sek. abzugeben.
- Die Wasserabgabe unterbrechen und das Abtropftablett mindestens 15 Minuten lang wirken lassen, dabei den Filterhalter in dem Gerät belassen.
- Die Wasserausgabe wiederholen, dabei soll die Pumpe für ca. 15-30 Sekunden im Betrieb sein und für andere 15-20 Sekunden stillstehen, bis zwei komplette Wasserbehälter verbraucht werden.
- Den Filterhalter entfernen, den Filter aus dem Gerät herausziehen und ihn unter fließendem Leitungswasser gut ausspülen.
- Das Gerät ausschalten, das Versorgungskabel aus der Steckdose ziehen und den Einsteckplatz des Filter-

halters mit einem Schwamm reinigen, um eventuelle Reste vom Reinigungsmittel aus der Düse zu entfernen.

- Das Gerät wieder einschalten, den Filterhalter einstecken und noch mindestens 2 Tassen Wasser ausfließen lassen, um die Spülung zu beenden.

Bei täglichem Gebrauch, empfiehlt man die Kaffeemaschine mindestens alle drei Monaten zu reinigen.

Reinigung des Filterhaltersitzes

Mit dem Gebrauch kann es passieren, dass sich im Filterhaltersitz Kaffeereste sedimentieren, die mit einem Zahnstocher, einem Schwamm (Abb. 21) oder mit fließendem Wasser ohne eingesteckten Filterhalter entfernen lassen (Abb. 6).

Reinigung der Dampf-/Heißwasserleitung



Achtung!

Warten, bis das Chromrohr kalt ist, um Verbrennungen zu vermeiden.

Entfernen Sie die Dampf-/Heißwasserleitung (L) (Abb. 22) und waschen Sie sie mit fließendem Wasser. Die Düse kann mit einem sauberen und nicht scheuernden Lappen gereinigt werden. Das Dampfrohrchen zum Anschlag montieren. Gegebenenfalls die Dampf-Austrittsöffnung (Abb. 23) mit der mitgelieferten Nadel reinigen (V). Nach jedem Gebrauch den Dampf einige Sekunden lang ausfließen lassen, um eventuelle Reste aus der Düse zu entfernen.

Reinigung des Wasserbehälters

Man empfiehlt, das Innere des Gerätes mit einem Schwamm oder einem weichen Tuch regelmäßig zu reinigen.

Reinigung des Abstellrosts und des Wasserauffangbehälters

Ab und zu auch das Wasserauffangbehälter (H) ausleeren.

Entfernen Sie die Auffangwanne (H) aus der Maschine (Abb. 24-25-26), entleeren Sie sie und waschen Sie sie unter fließendem Wasser.

Den Abstellrost (I) unter fließendem Wasser spülen.

Reinigung des Gerätskörpers



Achtung!

Die festen Teile des Geräts mit einem feuchten nicht scheuernden Tuch reinigen, um das Gehäuse nicht zu beschädigen.

ENTKALKUNG

Gute und regelmäßige Wartungs- und Reinigungseingriffe schützen und erhalten das Gerät für eine längere Zeit wirksam und schränken das Risiko von Kalkablagerungen stark ein. Kommt trotz der Wartungs- und Reinigungseingriffe nach einer gewisser Zeit zu Betriebsstörungen in Folge von dem häufigen Gebrauch von hartem und kalkhaltigen Wasser, so kann man das Gerät entkalken, um die Betriebsstörung zu beseitigen. Dazu verwenden Sie ausschließlich das Zitronensäure-Entkalkungsmittel NOCAL von Ariete. Dieses Produkt ist bei den Technischen Servicecentern von Ariete erhältlich. Ariete übernimmt keine Verantwortung für Schaden an den inneren Bestandteilen der Kaffeemaschine, die durch den Gebrauch von nicht konformen Produkten wegen des Vorhandenseins von chemischen Zusatzmitteln verursacht werden. Ist die Entkalkung nötig, sich an den Hinweisen des Anleitungsblattes des Entkalkungsmittels halten.

AUSSERBETRIEBSETZUNG

Für die Außerbetriebsetzung, das Gerät elektrisch ausschalten, den Wasserkocher und den Wasserauffangbehälter entleeren und reinigen (siehe Abschnitt "Pflege des Gerätes"). Im Falle der Verschrottung sind die unterschiedlichen für die Herstellung des Gerätes verwendeten Stoffen zu trennen und entsprechend ihrer Zusammenstellung und der in der Verwendungsland geltenden Normen zu entsorgen.

WAS TUN, WENN ES PROBLEME GIBT



Im Falle von Betriebsstörungen das Gerät sofort ausschalten und den Stecker ausziehen.

PROBLEME	URSACHEN	LÖSUNGEN
Das Gerät gibt keinen Dampf aus.	Zu wenig Wasser vorhanden und die Pumpe saugt nicht.	Überprüfen Sie, dass der Wasserbehälter gut eingesetzt ist und dass der Wasserstand im Wasserbehälter in Ordnung ist. Den Behälter bis zum angegebenen MAX-Füllstand mit frischem stillen Wasser auffüllen.
	Austrittsöffnung am Dampfrohrchen verstopft.	Eventuelle Verkrustungen, die sich an der Austrittsöffnung am Dampfrohrchen gebildet haben. Entfernen Sie es mithilfe der mitgelieferten Nadel.
Der Kaffee fließt aus den Rändern des Filterhalters aus.	Wahrscheinlich wurde zu viel gemahlener Kaffee in den Filterhalter ausgeschüttet, was ein gründliches Schließen des Filterhalters in seinem Einsteckplatz verhindert.	Den Filterhalter entfernen und den Haltersitz mit einem Schwamm reinigen (Abb. 21). Den Vorgang mit der richtigen Kaffeemenge wiederholen.
	Auf der Dichtung im Filterhaltersitz sind Reste von gemahlenem Kaffee geblieben.	Die Dichtung mit einem Zahnstocher oder mit einem Schwamm (Abb. 21) reinigen.
	Die Öffnung am Auslass des Kaffeepulverfilters ist verstopft.	Den Filterhalter langsam entnehmen, da der eventuell verbleibende Druck Spritzer verursachen könnte. Die verstopfte Öffnung des Filters mit der mitgelieferten Nadel befreien. Den Filter mit den COFFEE CLEAN-Tabs von Ariete reinigen. Dabei sich an den in der Verpackung enthaltenen Anleitungen halten.
	Der Portionsbeutel ist defekt.	Den Filterhalter langsam entnehmen, da der eventuell verbleibende Druck Spritzer verursachen könnte. Den Haltersitz mit einem kleinen Schwamm reinigen (Abb. 21). Die Portionsbeutel im Filterhalter auswechseln.

PROBLEME	URSACHEN	LÖSUNGEN
Keine Kaffeeausgabe oder zu langsame Kaffeeausgabe.	Die Löcher der Lochscheibe, die sich im Filterhaltersitz befindet, sind verstopft.	Das Gerät ohne Filterhalter betreiben und dabei Wasser ausfließen lassen. Wenn das Wasser immer noch nicht aus den Löchern fließt, die Entkalkung mit dem Ariete-NOCAL-Entkalkungsmittel (bei den Ariete-Service-Centern erhältlich) ausführen. Dabei sich an den in der Verpackung enthaltenen Anleitungen halten.
	Die Öffnung am Auslass des Kaffeepulverfilters ist verstopft.	Den Filterhalter langsam entnehmen, da der eventuell verbleibende Druck Spritzer verursachen könnte. Die verstopfte Öffnung des Filters mit der mitgelieferten Nadel befreien. Den Filter mit den COFFEE CLEAN-Tabs von Ariete reinigen. Dabei sich an den in der Verpackung enthaltenen Anleitungen halten.
	Zu fein gemahlene Kaffeemischung.	Verwenden Sie eine grobere gemahlene Kaffeemischung.
	Zu fest gedrückte Kaffeemischung.	Den Kaffee in dem Filter nicht so fest drücken.
	Die Wasserbehälter ist nicht richtig eingesteckt.	Den Wasserbehälter bis zum Anschlag gut einschieben.
	Zu wenig Wasser vorhanden und die Pumpe saugt nicht.	Überprüfen Sie, dass der Wasserbehälter gut eingesetzt ist und dass der Wasserstand im Wasserbehälter in Ordnung ist. Den Behälter bis zum angegebenen MAX-Füllstand mit frischem stillen Wasser auffüllen.
	Der Portionsbeutel ist defekt.	Den Filterhalter langsam entnehmen, da der eventuell verbleibende Druck Spritzer verursachen könnte. Den Haltersitz mit einem kleinen Schwamm reinigen (Abb. 21). Die Portionsbeutel im Filterhalter auswechseln.
Der Portionsbeutel ist zerbrochen.	Den Filterhalter langsam entnehmen, da der eventuell verbleibende Druck Spritzer verursachen könnte. Den Haltersitz mit einem kleinen Schwamm reinigen (Abb. 21). Die Portionsbeutel im Filterhalter auswechseln.	
Der Kaffee ist zu wässrig und kalt.	Die Kaffeemischung wurde zu grob gemahlen.	Um einen stärkeren und wärmeren Kaffee vorzubereiten, verwenden Sie eine feinere gemahlene Kaffeemischung verwenden.

A PROPÓSITO DE ESTE MANUAL

Aunque los aparatos hayan sido realizados según las Normativas europeas específicas vigentes y estén por lo tanto protegidos en todas las partes potencialmente peligrosas, lea con atención estas advertencias y utilice el aparato sólo para el uso al que ha sido destinado, para evitar accidentes y daños. Mantenga siempre al alcance este manual para futuras consultas. Si quiere ceder este aparato a otras personas, recuerde incluir también estas instrucciones.

Las informaciones contenidas en este manual están marcadas por los siguientes símbolos que indican:



Peligro para los niños



Peligro debido a electricidad



Peligro de daños debidos a otras causas



Advertencia relativa a quemaduras



Atención – daños materiales

USO PREVISTO

Puede utilizar su máquina de café para preparar café y capuchinos. Este aparato ha sido proyectado solo para un uso privado y por lo tanto se debe considerar inadecuado para un uso comercial o industrial. Cualquier otro tipo de utilización del aparato no está previsto por el Fabricante, que se exime de cualquier responsabilidad por daños de todo tipo originados por un uso inapropiado del mismo aparato. El uso inapropiado, además, anula todo tipo de garantía.

RIESGOS RESTANTES

Las características constructivas del aparato, objeto de la presente publicación, no permiten proteger al usuario del chorro directo de vapor o agua caliente.



¡Atención!

Peligro de quemaduras – Durante la erogación de agua caliente y vapor, no dirija el chorro hacia terceras personas o hacia sí mismo. Empuñe el tubo exclusivamente por la parte de plástico.



Utilice solo recipientes realizados en material “para alimentos”.

ADVERTENCIAS IMPORTANTES

LEA ATENTAMENTE ESTAS INSTRUCCIONES.

- El aparato ha sido diseñado para ser utilizado en ambientes domésticos o similares a los domésticos, como por ejemplo:
 - en las zonas de cocina reservadas al personal de las tiendas, en las oficinas y en otros ambientes profesionales
 - en las fincas agrícolas
 - hoteles, moteles, pensiones y otras estructuras de habitación (para el uso de sus huéspedes).
- No se asumen responsabilidades por un uso incorrecto o por empleos diferentes a los previstos en este manual de instrucciones.
- Se recomienda conservar el embalaje original, ya que la asistencia gratuita no

concierno los daños causados por un embalaje no adecuado del producto al momento del envío a un Centro de Asistencia Autorizado.



Peligro para los niños

- El dispositivo puede ser utilizado por niños mayores de 8 años y por personas que tienen capacidades físicas, sensoriales o mentales reducidas, o falta de experiencia o conocimiento, sólo si están acompañados por una persona responsable o si han recibido y entendido las instrucciones y los peligros que el uso del aparato conlleva.
- Los niños no deben jugar con el aparato.
- La limpieza y el mantenimiento ilustrados en este folleto no deben ser efectuados por los niños sin la supervisión de una persona adulta.
- Los elementos del embalaje no se deben dejar al alcance de los niños, ya que podrían originar peligros.
- Si se decide dejar de utilizar el aparato, antes de tirarlo a la basura se recomienda cortar el cable de alimentación. Se recomienda además eliminar las partes del aparato que puedan originar peligro, especialmente para los niños, que podrían utilizarlo para sus juegos.
- No deje el agujero para la limpieza al alcance de los niños y guardarlo en un lugar seguro: peligro de ingestión y de heridas.



Peligro debido a electricidad

- Mantener el cable de alimentación fuera del alcance de los niños menores de 8 años.
- Antes de conectar el aparato a la red de alimentación compruebe que la tensión indicada en la etiqueta ubicada debajo de la máquina corresponda a la de la red local.
- El uso de cables alargadores no autorizados por el fabricante puede provocar daños y accidentes.
- Antes de efectuar la operación de llenado del depósito de agua, desconecte el aparato de la toma de corriente.
- Si el cable de alimentación está dañado debe ser reemplazado por el fabricante o por su servicio de asistencia técnica o bien por una persona con calificación similar, para evitar cualquier riesgo.
- No coloque nunca las partes bajo tensión en contacto con el agua: ¡puede provocar un corto circuito!
- Desenchufe la máquina antes de efectuar las operaciones de limpieza o mantenimiento.
- No sumerja el aparato en agua u otros líquidos.
- Apagar siempre el aparato y desenchufar el cable de alimentación de la toma de corriente antes de llenar el depósito de agua.



Peligro de daños debidos a otras causas

- No levante el aparato sujetándolo por el depósito de agua o por la bandeja, sino agarrándolo por el cuerpo.
- Elija un ambiente con suficiente iluminación, limpio y con una toma de corriente fácilmente accesible.
- Evite introducir en el depósito una cantidad excesiva de agua.
- No deje sin vigilancia el aparato mientras esté conectado a la red eléctrica.
- El aparato debe ser utilizado y guardado en una superficie estable.
- No se debe utilizar el aparato si ha caído, si presenta daños visibles o si pierde agua. No use el aparato si el cable eléctrico o el enchufe están dañados, o si el mismo aparato resulta defectuoso. Todos los arreglos, incluida la sustitución del cable de alimentación, deben ser efectuados exclusivamente por el Centro de Servicio Ariete o por técnicos autorizados Ariete, para evitar cualquier riesgo.



Advertencia relativa a quemaduras

- No dirija nunca un chorro de vapor o de agua caliente hacia partes del cuerpo; manipular con precaución el tubo vapor: ¡peligro de quemaduras!
- Las partes metálicas externas del aparato y del portafiltro no se deben tocar mientras que el aparato funciona, ya que podría causar quemaduras.
- Si no sale agua por el portafiltro, podría tratarse de filtro Thermocrem® obstruido. En este caso sacar lentamente el portafiltro porque la eventual presión residual podría producir rociadas o salpicaduras. Realizar luego la limpieza del mismo como indicado en el párrafo correspondiente.



Atención – daños materiales

- Coloque la máquina sobre una superficie estable donde no se pueda volcar.
- No use la máquina sin agua ya que en tal caso la bomba se quemaría.
- No llene nunca el depósito del agua con agua caliente o hirviendo.
- No coloque la máquina sobre superficies demasiado calientes o cerca de llamas libres con el fin de evitar que la carrocería se pueda dañar.
- El cable no debe tocar las partes calientes de la máquina.
- No hay que utilizar agua con gas (adicionada de anhídrido carbónico).
- No introducir nunca en el filtro sustancias que no sean café en polvo. De lo contrario podrían provocar graves daños al aparato.
- No deje la máquina a una temperatura ambiente inferior a 0°C puesto que el residuo de agua en la caldera podría helarse y provocar daños.
- No use el aparato en un espacio al aire libre.
- No deje nunca el aparato expuesto a los agentes atmosféricos (lluvia, sol, etc).
- Después de haber desconectado el enchufe de alimentación y una vez que las partes calientes se hayan enfriado, el aparato se podrá limpiar únicamente con un paño no abrasivo humedecido en agua, añadiendo pocas gotas de detergentes neutros no agresivos (no utilice nunca disolventes que puedan dañar el

plástico).

•GUARDE SIEMPRE ESTAS INSTRUCCIONES

DESCRIPCIÓN DEL APARATO

- | | |
|---|--|
| A - Tapa del depósito de agua | K - Soporte para flotador |
| B - Depósito de agua extraíble | L - Tubo del vapor/agua caliente |
| C - Cuerpo máquina | M - Rejilla extraíble para apoyar tazas |
| D - Cable de alimentación | N - Tornillo de bloqueo del disco de goteo |
| E - Interruptor de encendido | O - Dispositivo de bloqueo del portafiltro |
| F - Botón del vapor | P - Portafiltro |
| G - Pomo de erogación del café o vapor/agua caliente | Q - Disco de goteo |
| “STANDBY”: máquina en espera (stand-by) | R - Filtro café 1 taza |
| ☑: suministro de café | S - Filtro café 2 tazas |
| ☕: erogación de vapor o agua caliente | T - Filtro para pastilla monodosis |
| H - Bandeja recolectora de gotas extraíble | U - Prensador/medidor de café |
| I - Rejilla | V - Alfiler para limpieza |
| J - Indicador de llenado de la bandeja recolectora de gotas | |

Datos de identificación

En la etiqueta colocada debajo de la base de apoyo de la máquina se indican los siguientes datos de identificación de la máquina:

- constructor y marca CE
- modelo (Mod.)
- n° de matrícula (SN)
- tensión eléctrica de alimentación (V) y frecuencia (Hz)
- potencia eléctrica absorbida (W)
- numero verde asistencia

En las eventuales solicitudes a los Centros de Asistencia Autorizados, indique el modelo y el número de matrícula.

INSTRUCCIONES DE USO

Puesta en función

Controle que la tensión de la red doméstica sea igual que la indicada en la tarjeta con los datos técnicos del aparato. Coloque la máquina sobre una superficie plana.

A la primera utilización, lavar el depósito de agua (B) y llenarlo con agua sin gas fresca a temperatura ambiente (Fig 3) hasta el nivel indicado con "MAX", luego volver a introducirlo correctamente con cuidado en su alojamiento (Fig 4).

Controlar que el depósito de agua esté colocado en modo correcto de otra forma la máquina podría no erogar el café.

Enchufe la clavija en la toma de corriente eléctrica, que debe estar equipada con puesta a tierra.

Primer encendido

Después de haber llenado el depósito con agua del grifo fresca, poner en marcha la máquina presionando el botón (E) (Fig 5). Esperar hasta que el aparato haya llegado a la temperatura correcta y que el indicador del botón de encendido esté en modo luminoso fijo (al cabo de unos 3 minutos). El aparato está ahora en el modo STANDBY y está listo para la fase siguiente. Colocar un recipiente debajo de la brida de enganche del portafiltro y girar el pomo (G) hacia la posición café (☑) hasta que se vea salir agua del alojamiento del portafiltro (Fig 6).

Remoción del filtro

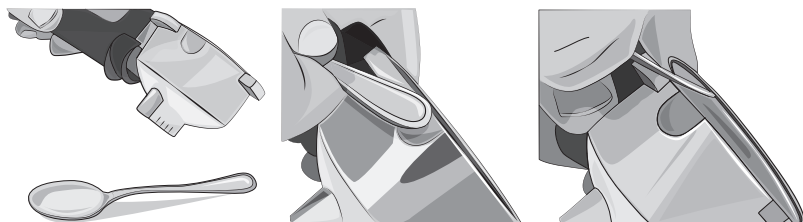

NOTA: El portafiltro llega equipado con el filtro para 2 tazas ya introducido. Para saber cómo quitar el filtro, vea las imágenes. También es posible levantar el filtro con los dedos para quitarlo.

COMO HACER EL CAFÉ

Elegir el filtro deseado, (R) para 1 taza y (S) para 2 tazas, y colocarlo en el portafiltro (Fig. 7).

Dosificar el café en el filtro y prensarlo un poco con la pequeña prensa en dotación (Fig. 8): para preparar dos cafés llene completamente dos dosificadores, mientras que para un solo café llene uno. Colocar el portafiltro en su alojamiento (Fig. 9).

Apriételo bien girándolo desde la izquierda hacia la derecha y asegurándose de que esté bien fijado en la abrazadera (Fig. 10).



¡Atención!

Si se introduce una cantidad excesiva de café molido dentro del filtro, la rotación del portafiltro puede resultar difícil y/o durante la erogación del café se producir pérdidas del portafiltro.

Para que el primer café también esté bien caliente es aconsejable dejar calentar el portafiltro, dejándolo introducido en su alojamiento por unos minutos antes de hacer el café. Esto no será necesario para los otros cafés.

Colocar una o dos tazas debajo de las boquillas del portafiltro (Fig. 11-12) y activar la erogación girando el pomo (G) a la posición café (☞): empezará a salir café por las boquillas del porta filtro. Para interrumpirla volver a poner el pomo en la posición central de «STANDBY». La dosis máxima para un café exprés es de 50 ml.



¡Atención!

Como en las máquinas de café profesionales, no se debe quitar el portafiltro mientras que la erogación está en curso; ¡Peligro de quemaduras!



¡Atención!

Cuando se acaba el suministro de café espere unos diez segundos antes de quitar el portafiltro; para quitar el mismo girarlo despacio desde la derecha hacia la izquierda para evitar chorros ó salpicaduras de agua ó café.

Para quitar los residuos de café del filtro, empujar el dispositivo de bloqueo del portafiltro (O) hacia adelante, más allá del borde del filtro mismo, volcar el portafiltro y sacudirlo delicadamente (Fig. 13).

Cuando la máquina está en la posición de «STANDBY», el indicador luminoso presente debajo del botón de encendido (E) se apagará y encenderá periódicamente, mostrando la intervención de la caldera, que sirve para mantener la correcta temperatura del agua. Es oportuno, tanto para el primer café como para los siguientes, poner en marcha la erogación del café sólo cuando ese indicador luminoso está fijo.

Llenado del depósito de agua durante el uso

Se recomienda llenar el depósito de agua antes de que el agua esté completamente terminada.

Apagar la máquina. Desconecte la clavija de la toma de corriente. Sacar el depósito de agua. Llenar el depósito de agua hasta el nivel indicado con "MAX" con agua sin gas fresca a temperatura ambiente. Colocar el depósito de agua en la máquina controlando que esté bien introducido y volver a encender.

Si el depósito se ha quedado completamente sin agua puede pasar que el aire entre en el circuito impidiendo

la erogación del café. Para reactivar la máquina se deberá, por lo tanto, apagarla y dejarla enfriar. Colocar un recipiente debajo del alojamiento de enganche del portafiltro y encender la máquina girando en seguida el pomo (G) hacia la posición café (☑).

Hacer salir por lo menos una taza de agua del alojamiento del portafiltro para volver a activar el circuito hidráulico. Interrumpir la erogación volviendo a poner el pomo (G) en la posición central de «STANDBY». Ahora la máquina está lista para funcionar normalmente.

COMO PREPARAR EL CAFÉ CON PASTILLA MONODOSIS

Introducir en el portafiltro (P) el filtro para pastillas (T).

- 1 Colocar la pastilla en el filtro (Fig. 14).
- 2 Empujar la pastilla monodosis con los dedos hacia la parte inferior del filtro (Fig. 15).
- 3 La pastilla monodosis debe quedar bien en el centro y colocada en el interior del filtro.
- 4 Ahora es posible introducir el portafiltro en su alojamiento. Apriételo bien girándolo desde la izquierda hacia la derecha y asegurándose de que esté bien fijado en la abrazadera (Fig. 10).
- 5 Después de haber preparado el café, no quiten el portafiltro, la pastilla monodosis podría quedar encajada en la parte superior de la máquina. Para quitarla, inclinar el portafiltro (Fig. 16), dejando que la pastilla monodosis caiga en el mismo.

Para obtener siempre un óptimo café es necesario adquirir la pastilla monodosis con la marca de compatibilidad E.S.E.

Si la pastilla no está bien colocada o el portafiltro no está bien cerrado, podrían salir algunas gotas de agua del portafiltro mismo.

CÓMO EROGAR AGUA CALIENTE

Esperar que el indicador luminoso debajo del botón de encendido (E) se enciende fijo, que indica que la caldera ha llegado a la temperatura correcta para poder erogar agua caliente.

Colocar bajo el tubo del vapor/agua caliente (L) un vaso o una jarra para recoger el agua.

Girar el pomo (G) a la posición de erogación vapor/agua caliente (☑), (Fig 18): enseguida la máquina empezará a erogar agua caliente.

Volver a poner el pomo (G) en «STANDBY» para terminar la erogación de agua caliente.

Una vez terminada la operación, el indicador luminoso presente debajo del botón de encendido (E) se apagará y encenderá periódicamente, mostrando la intervención de la caldera, que sirve para mantener la correcta temperatura del agua.

COMO HACER EL CAFÉ CON LECHE (CAPUCHINO)

Esperar que el indicador luminoso debajo del botón de encendido (E) se enciende fijo, que indica que la caldera ha llegado a la temperatura correcta para poder erogar agua caliente.



¡Atención!

Si en la fase de espera del vapor se verifican pequeños resoplidos de vapor desde la brida del portafiltro, el fenómeno es perfectamente normal.

Colocar la taza o la jarra de la leche que se va a montar debajo del tubo del vapor/agua caliente (L), presionar el botón del vapor (F) y girar el pomo (G) a la posición de erogación de vapor (☑), (Fig 18).

Introducir a fondo el tubo en la jarra de la leche (Fig 19) y erogar vapor hasta obtener el resultado deseado.

Una vez terminada la erogación, volver a poner el pomo (G) en «STANDBY».

Después de cada uso deje salir el vapor unos segundos para liberar el orificio de eventuales residuos de leche. Limpiar el tubo del vapor/agua caliente con una esponja.

CONSEJOS ÚTILES PARA PREPARAR UN BUEN CAFÉ "ESPRESSO" ITALIANO

El café molido se debe prensar en forma ligera en el porta filtro. Un café mas o menos fuerte depende del grado de moledura del mismo café, de la cantidad que se coloca en el porta filtro y del prensado. Unos pocos segundos son suficientes para que el café caiga en las tacitas. Si el tiempo de suministro es superior esto quiere decir que la moledura es demasiado fina o que el polvo colocado en el porta filtro ha sido prensado demasiado.

LIMPIEZA DEL APARATO



¡Atención!

Todas las operaciones de limpieza indicadas a continuación se deben realizar con la máquina apagada y desenchufada.



¡Atención!

Un mantenimiento y una limpieza constante preservan y mantienen eficiente la máquina durante un periodo de tiempo superior. No lave nunca los componentes de la máquina en el lavavajillas. No utilice chorros de agua directa.



¡Atención!

Todas las intervenciones se deben realizar con la máquina fría.

Limpeza del filtro que contiene el café molido

Controlar que el orificio de salida del café no esté obturado y, si es el caso, limpiarlo con el alfiler en dotación (V) (Fig 20).



¡Atención!

Manejar con cuidado el alfiler en dotación durante la fase de limpieza del aparato: peligro de heridas.

Dejar salir agua hirviendo a través del portafiltro con el filtro montado sin el café después de haber colocado un vaso debajo del suministrador, para disolver o eliminar eventuales residuos de café o impurezas. Se aconseja limpiar cuidadosamente el filtro (R) o (S) aproximadamente cada 3 meses, utilizando las pastillas detergentes COFFEE CLEAN de Ariete, que se encuentran en los puntos de venta y en los Centros de Servicios Autorizados, siguiendo las instrucciones presentes en el envase o bien, como alternativa, utilizando una pastilla de detergente simple (sin abrillantador u otros aditivos químicos) para lavaplatos en el modo siguiente:

- Coloque una pastilla de detergente para lavavajillas en el filtro (sin café) cuando la máquina está bien caliente (después de por lo menos 5 minutos de calentamiento).
- Enganche el portafiltro a la máquina y colocar un recipiente debajo del portafiltro.
- Girar el pomo (G) hacia la posición café (☞) para empezar la erogación del agua y erogar agua durante 15-20 segundos.
- Interrumpa el suministro y dejar que la pastilla cumpla con su función por lo menos por 15 minutos dejando el portafiltro montado en la máquina.
- Repita la operación de suministro del agua dejando que la bomba funcione por aproximadamente 15-20 segundos y luego deje descansar por otros 15-20 segundos hasta vaciar dos depósitos de agua.
- Quite el portafiltro de la máquina, extraiga el filtro y enjuáguelo bien con agua corriente del grifo.
- Apague la máquina, desenchufe el cable de alimentación de la toma de corriente y limpie con una esponja el alojamiento del portafiltro para eliminar eventuales residuos de detergente.
- Encienda nuevamente la máquina, enganche nuevamente el prefiltro y dejar salir por lo menos otras dos tazas de agua para terminar el enjuague.

Si la máquina del café se usa todos los días se recomienda realizar las operaciones de limpieza por lo menos cada tres meses.

Limpieza de la sede del porta filtro

Con el uso, en la sede de enganche del portafiltro se puede verificar una sedimentación de restos de café que se puede eliminar con un palillo de dientes, con una esponja (Fig. 21) o bien dejando escurrir agua sin el portafiltro montado (Fig. 6).

Limpieza del tubo del vapor/agua caliente



¡Atención!

Realizar la operación cuando el tubo cromado esté frío para evitar quemaduras.

Retirar el tubo del vapor/agua caliente (L) (Fig 22) y lavarlo con agua corriente. La boquilla se puede limpiar con un paño no abrasivo. Montar el tubo del vapor hasta el tope. Si es necesario, limpiar con el alfiler (V) en dotación el orificio de salida del vapor (Fig 23). Cada vez que se usa, hay que dejar funcionar el erogador de vapor durante unos segundos para liberar el orificio de eventuales residuos.

Limpieza del depósito de agua

Se recomienda limpiar periódicamente el interior del depósito con una esponja o con un paño húmedo.

Limpieza de la rejilla y de la bandeja recolectora de gotas

Hay que recordarse de vez en cuando de vaciar la bandeja recolectora de gotas (H).

Quitar la bandeja recolectora de gotas (H) del aparato (Fig 24-25-26), vaciarla y lavarla bajo el agua corriente. Lavar la rejilla (I) bajo el agua corriente.

Limpieza del cuerpo de la máquina



¡Atención!

Limpe las partes fijas de la máquina utilizando un paño húmedo no-abrasivo para evitar dañar el envoltente.

DESCALCIFICACIÓN

Un buen mantenimiento y una regular limpieza preservan y mantienen eficiente la máquina durante un periodo mayor limitando enormemente los riesgos de formación de depósitos de cal en el aparato. Si a pesar de ello, después de algún tiempo, el funcionamiento del aparato estuviese comprometido como consecuencia del empleo frecuente de agua dura y con mucha cal, se puede proceder a la descalcificación de la máquina para eliminar el funcionamiento defectuoso. Utilice exclusivamente para este fin el producto descalcificador NOCAL de ARIETE a base de ácido cítrico. Este producto se encuentra con facilidad en los centros de Asistencia Técnica Ariete. Ariete no se asume ninguna responsabilidad por daños a los componentes interiores de la máquina de café causados por el uso de productos no conformes a causa de la presencia de aditivos químicos. En el caso de tener que realizar una descalcificación, siga las indicaciones del manual de instrucciones del producto descalcificador.

PUESTA FUERA DE SERVICIO

En el caso de puesta fuera de servicio de la máquina hay que desenchufarla, vaciar el depósito del agua y la bandeja recolectora de gotas, y por último limpiarla (véase el apartado "Limpieza del aparato"). En el caso de desguace, hay que separar los distintos materiales utilizados para la construcción de la máquina y proceder a la eliminación de los mismos sobre la base de su composición y según las disposiciones vigentes en el país de uso.

CÓMO SOLUCIONAR ALGUNOS PROBLEMAS



En el caso de un funcionamiento incorrecto, apague inmediatamente la máquina, y desenchúfela.

PROBLEMAS	CAUSAS	SOLUCIONES
La máquina no suministra vapor.	Hay poca agua y la bomba no aspira.	Controlar que el depósito de agua esté bien introducido y controlar que el nivel del agua en el depósito sea adecuado. Llenar con agua sin gas fresca a temperatura ambiente hasta el nivel indicado con "MAX".
	Orificio de salida del vapor obstruido.	Con el afilero en dotación desobstruir eventuales depósitos que se hayan formado en los orificios del tubo del vapor.
Salida de café por los bordes del porta-filtro.	Probablemente se haya colocado en el porta-filtro una cantidad excesiva de café molido lo cual ha impedido de ajustar hasta el tope el porta-filtro en su alojamiento.	Quitar el portafiltro y limpiar su alojamiento con una esponja (Fig 21). Repetir la operación, colocando en el filtro la correcta cantidad de café.
	En la junta del asiento de enganche del porta filtro quedaron restos de café molido.	Limpiar la junta con un escarbadietes o con una esponja (Fig. 21).
	El filtro que contiene el café molido tiene el orificio de salida del café obstruido.	Quitar el portafiltro lentamente puesto que eventual presión residual podría producir salpicaduras. Limpiar con el afilero en dotación el orificio obturado del filtro. Colocar las pastillas de detergente COFFEE CLEAN de Ariete y seguir las instrucciones indicadas en la confección.
	Pastilla monodosis defectuosa.	Quitar el portafiltro lentamente puesto que eventual presión residual podría producir salpicaduras. Limpiar el asiento de enganche con una esponja (Fig. 21). Sustituir la pastilla monodosis en el portafiltro.

ES

PROBLEMAS	CAUSAS	SOLUCIONES
La erogación del café no se produce o se produce demasiado lentamente.	El disco agujereado que se encuentra en el asiento de enganche del porta filtro tiene los orificios obstruidos.	Accionar la máquina sin el portafiltro dejando salir el agua. Si el agua no sale en forma uniforme por todos los orificios, efectuar la limpieza antical utilizando el producto Ariete NOCAL que se consigue en los centros de asistencia Ariete siguiendo las instrucciones indicadas en la confección.
	El filtro que contiene el café molido tiene el orificio de salida del café obstruido.	Quitar el portafiltro lentamente puesto que eventual presión residual podría producir salpicaduras. Limpiar con el alfiler en dotación el orificio obturado del filtro. Colocar las pastillas de detergente COFFEE CLEAN de Ariete y seguir las instrucciones indicadas en la confección.
	Mezcla de café molido demasiado fina.	Probar a utilizar mezcla de café con una molidura más gruesa.
	Mezcla de café demasiado prensada.	Presionar el café en el filtro con menos presión.
	El depósito no está bien montado.	Introducir el depósito empujándolo hasta el fondo.
	Hay poca agua y la bomba no aspira.	Controlar que el depósito de agua esté bien introducido y controlar que el nivel del agua en el depósito sea adecuado. Llenar con agua sin gas fresca a temperatura ambiente hasta el nivel indicado con "MAX".
	Pastilla monodosis defectuosa.	Quitar el portafiltro lentamente puesto que eventual presión residual podría producir salpicaduras. Limpiar el asiento de enganche con una esponja (Fig. 21). Sustituir la pastilla monodosis en el portafiltro.
Rotura de la pastilla monodosis.	Quitar el portafiltro lentamente puesto que eventual presión residual podría producir salpicaduras. Limpiar el asiento de enganche con una esponja (Fig. 21). Sustituir la pastilla monodosis en el portafiltro.	
El café contiene mucha agua y está frío.	El café ha sido molido demasiado grueso.	Para obtener un café más concentrado y más caliente, se debe usar una mezcla de café molido más fino.

A PROPÓSITO DESTES MANUAIS

Mesmo se os aparelhos foram realizados em conformidade com as Normas específicas europeias vigentes e são, portanto, protegidos em todas as suas partes potencialmente perigosas, deve-se ler atentamente estes avisos e usar o aparelho somente para o uso ao qual foi destinado para evitar acidentes e danos. Deixar este manual sempre acessível para futuras consultas. Sempre que desejar ceder este aparelho a outras pessoas, lembre-se de incluir também estas instruções.

As informações apresentadas neste manual estão marcadas com os seguintes símbolos, que indicam:



Perigo para as crianças



Perigo devido à electricidade



Perigo de danos devidos a outras causas



Aviso relativo a queimaduras



Atenção - danos materiais

USO PREVISTO

Pode-se usar a máquina para café para preparar cafés e cappuccinos. Este aparelho foi concebido somente para um uso privado e deve ser considerado inadequado o uso para utilização comercial ou industrial. Qualquer outra utilização da máquina não foi prevista pelo Fabricante e este não se responsabiliza por qualquer dano causado por uso impróprio da máquina. O uso impróprio determina também a perda do efeito de qualquer forma de garantia.

RISCOS RESÍDUOS

As características de fabrico do aparelho, objecto do presente documento, não permitem proteger o utilizador do jacto directo de vapor ou água quente.



Atenção!

Perigo de queimaduras - Durante a saída de água quente e de vapor, não orientar os jactos para outras pessoas ou para si mesmo. Empunhar o tubo exclusivamente na parte de plástico.



Utilizar somente recipientes que sejam realizados com material “para alimentos”.

AVISOS IMPORTANTES

LER CUIDADOSAMENTE ESTAS INSTRUÇÕES.

- O aparelho foi concebido para ser utilizado em ambientes domésticos ou semelhantes, como por exemplo:
 - nas áreas para cozinhar reservadas ao pessoal de lojas, em escritórios e em outros ambientes profissionais
 - em quintas
 - hotéis, motéis, bed & breakfasts e outras estruturas habitáveis (para uso dos relativos hóspedes).
- Não se assumem quaisquer tipos de responsabilidade pelo uso incorrecto ou por empregos diferentes daqueles previstos pelo presente folheto.
- Recomenda-se guardar a embalagem original, visto que não é efectuada a assistência gratuita por danos devidos à embalagem não adequada do produto no

momento do envio do mesmo a um Centro de Assistência autorizado.



Perigo para as crianças

- L'apparecchio può essere usato da bambini con un età superiore a 8 anni e da persone che hanno capacità fisiche, sensoriali o mentali ridotte, oppure con mancanza di esperienza o di conoscenza, solo se sono seguiti da una persona responsabile o se hanno ricevuto e compreso le istruzioni e i pericoli presenti durante l'uso dell'apparecchio.
- As crianças não devem brincar com o aparelho.
- A limpeza e a manutenção apresentadas nestas instruções não devem ser feitas por crianças sem a supervisão de um adulto.
- Não deixar os elementos da embalagem ao alcance de crianças pois constituem potenciais fontes de perigo.
- No momento em que decidir não utilizar mais o aparelho, recomendamos cortar o cabo de alimentação para que não possa mais funcionar. Recomendamos fazer com que suas partes susceptíveis a constituir perigo, principalmente para crianças que poderiam utilizar o aparelho para brincar, tornem-se inócuas.
- Não deixar o alfinete para limpeza ao alcance de crianças e guardá-lo em lugar seguro: perigo de ingestão e de feridas.



Perigo devido à electricidade

- Não deixe o cabo de alimentação ao alcance de crianças menores de 8 anos.
- Antes de ligar o aparelho à rede de alimentação certificar-se que a tensão indicada na placa de características colocada na parte inferior da máquina corresponda àquela da rede local.
- Uso de extensões eléctricas não autorizadas pelo fabricante do aparelho pode provocar danos e acidentes.
- Antes de proceder ao enchimento do depósito de água, desligue o aparelho da tomada.
- Se o cabo de alimentação estiver danificado, este deve ser substituído pelo fabricante ou por seu serviço de Assistência técnica ou por uma pessoa com qualificação equivalente, de modo a prevenir qualquer risco.
- Nunca colocar as partes sob tensão em contacto com a água: isto pode provocar um curto-circuito!
- Antes de efectuar qualquer intervenção de limpeza ou manutenção da máquina, desligue sempre a ficha da tomada.
- Não mergulhar o aparelho em água ou outros líquidos.
- Desligar sempre o aparelho e desligar a ficha do cabo de alimentação da tomada de corrente antes de encher o reservatório com água.



Perigo de danos devidos a outras causas

- Não levantar o aparelho segurando-o pelo depósito da água ou pela bandeja, mas segurando-o pelo corpo.

- Escolher um ambiente bem iluminado, limpo e com a tomada de corrente facilmente acessível.
- Evitar a introdução de uma quantidade excessiva de água no depósito.
- Não deixar o aparelho sem vigilância enquanto este estiver ligado à rede eléctrica.
- O aparelho deve ser utilizado e deixado em repouso sobre uma superfície estável.
- O aparelho não deve ser utilizado se tiver caído, se houver sinais de danos visíveis ou se houver perdas de água. Não usar o aparelho se o cabo eléctrico ou a ficha estiverem danificados, ou se o próprio aparelho estiver com algum defeito. Todas as reparações, incluída a substituição do cabo de alimentação, devem ser realizadas somente por Centros de Assistência Ariete ou por técnicos autorizados Ariete, de modo a prevenir qualquer perigo.



Aviso relativo a queimaduras

- Nunca direccionar o jacto de vapor ou de água quente para as partes do corpo; manusear com cuidado o tubo do vapor: perigo de queimaduras!
- As partes metálicas externas do aparelho e do portafiltro não devem ser tocadas quando o aparelho estiver funcionando, pois podem causar queimaduras.
- Caso não houver saída de água do porta-filtro, isso deve-se a uma obstrução do filtro Thermocream®. Neste caso, remover e desprender lentamente o portafiltro pois, caso houver pressão residual, esta poderia provocar borrifos. Em seguida, limpar como indicado no parágrafo específico.



Atenção - danos materiais

- Colocar a máquina sobre um plano estável onde não possa ser tombada.
- Não utilize a máquina sem água porque a bomba pode queimar.
- Nunca encher o depósito de água com água quente ou fervente.
- Não posicionar a máquina sobre superfícies muito quentes ou nas proximidades de chamas livres para evitar que a estrutura possa sofrer danos.
- O cabo de alimentação não deve tocar as partes quentes da máquina.
- Não utilizar água com gás (com adição de dióxido de carbono).
- Nunca introduzir no filtro nenhuma substância diferente de pó de café. Do contrário, isto poderia causar graves danos ao aparelho.
- Não deixe a máquina em locais com temperatura ambiente inferior a 0° porque a água da caldeira poderia gelar e provocar danos na máquina.
- Não utilizar o aparelho a céu aberto.
- Não deixar o aparelho exposto a agentes atmosféricos (chuva, sol etc).
- Depois de ter desligado a ficha da tomada de corrente eléctrica e depois das partes quentes da máquina terem arrefecido, o aparelho deverá ser limpo, única e exclusivamente, com um pano não abrasivo, ligeiramente humedecido com água adicionada com algumas gotas de detergente neutro não agressivo (nunca utilize solventes, pois eles estragam o plástico).

• CONSERVAR ESTAS INSTRUÇÕES

DESCRIÇÃO DO APARELHO

- | | |
|--|---|
| A - Tampa do reservatório | K - Suporte para a boia |
| B - Reservatório de água (extraível) | L - Tubo do vapor/água quente |
| C - Corpo da máquina | M - Grelha de apoio das chávenas amovível |
| D - Cabo de alimentação | N - Parafuso de bloqueio do disco gotejador |
| E - Botão de acionamento | O - Bloqueio para a fixação do portafiltro |
| F - Botão do vapor | P - Portafiltro |
| G - botão de saída do café ou vapor/água quente
“STANDBY”: máquina em standby
☐: função café | Q - Disco gotejador |
| ☉: saída do vapor ou água quente | R - Filtro do café 1 chávena |
| H - Bandeja de recolha de gotas amovível | S - Filtro do café 2 chávenas |
| I - Grelha | T - Filtro para pastilhas |
| J - Indicador de bandeja de recolha de gotas cheia | U - Calçador/dosador de café |
| | V - Alfinete para limpeza |

Dados de identificação

Na placa situada abaixo da base de apoio da máquina foram colocados os seguintes dados de identificação da máquina:

- fabricante e marcação CE
- modelo (Mod)
- n° de matrícula (SN)
- tensão eléctrica de alimentação (V) e frequência (Hz)
- potência eléctrica absorvida (W)
- número verde de assistência

Para solicitações aos Centros de Assistência Autorizados, indicar o modelo e o número de matrícula.

INSTRUÇÕES DE USO

Accionamento

Certificar-se que a tensão da rede doméstica seja igual à indicada na chapa dos dados técnicos do aparelho. Coloque a máquina sobre uma superfície plana.

Lavar o reservatório (B) ao usar pela primeira vez e enche-lo com água natural fresca (Fig 3) até o nível indicado “MAX” e, em seguida, inseri-lo bem em sua sede (Fig 4).

Certificar-se que o reservatório esteja bem encaixado; caso contrário, pode ocorrer que a máquina não funcione.

Ligue a ficha à tomada da corrente eléctrica, que deve ser provida de ligação à terra.

Ligar a máquina pela primeira vez

Após ter enchido o reservatório com água natural fresca, colocar a máquina em funcionamento, pressionando o botão (E) (Fig 5). Aguardar que o aparelho tenha chegado à temperatura correta e que a luz do botão de acionamento esteja com iluminação fixa (após 3 minutos, aproximadamente). Agora o aparelho está na modalidade STANDBY e está pronto para a fase seguinte. Posicionar um recipiente por baixo da flange de encaixe do portafiltro e girar o botão (G) até a posição café (☐), até quando houver saída de água da sede do portafiltro (Fig 6).

Remoção do filtro

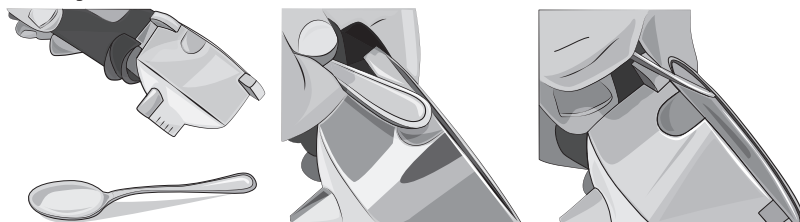

NOTA: O portafiltro é fornecido com o filtro de 2 chávenas já inserido. Para remover o filtro, consultar as instruções fornecidas nas imagens. É também possível levantar o filtro com os dedos para remove-lo.

COMO PREPARAR O CAFÉ

Escolher o filtro desejado (R) para 1 chávena, e (S) para 2 chávenas, e inseri-lo no portafiltro (Fig 7).

Dosar o café no filtro e calcar ligeiramente com o devido calcador (Fig 8): para dois cafés, encher totalmente dois doseadores, enquanto para um café deve-se encher somente um. Encaixar o portafiltro na devida sede (Fig. 9).

Apertar bem girando da esquerda para a direita, certificando-se de tê-lo encaixado bem à flange (Fig. 10).



Atenção!

Se for inserida uma quantidade excessiva de pó de café no interior do filtro, a rotação do portafiltro poderá ser mais difícil e/ou durante a produção de café poderão ocorrer perdas pelo portafiltro.

Para obter mesmo o primeiro café bem quente é aconselhável aquecer o portafiltro deixando-o encaixado em sua sede por alguns minutos antes de preparar o café. Isto não será necessário para os cafés seguintes. Posicionar uma ou duas chávenas por baixo dos bicos do portafiltro (Fig 11-12) e dar início à saída girando o botão (G) até a posição café (☞): iniciará a saída do café dos bicos do porta-filtro. Para interromper, colocar o botão novamente na posição central de "STANDBY". A dose máxima para um café expresso é de 50 ml.



Atenção!

Como nas máquinas de café profissionais, não retirar o portafiltro durante a produção do café; perigo de queimaduras!



Atenção!

Ao terminar a produção do café aguardar cerca de 10 segundos antes de desencaixar o porta-filtro; para remover o portafiltro rodar o mesmo lentamente da direita para a esquerda a fim de evitar salpicos ou jactos de água ou café.

Para retirar os resíduos de café do filtro, empurrar o bloqueio para a fixação do filtro (O) para frente, além da borda do próprio filtro, virar o porta filtro e agitar delicadamente (Fig 13).

Quando a máquina estiver na posição de "STANDBY", o sinalizador luminoso presente abaixo do botão de acionamento (E) se apagará e acenderá periodicamente, mostrando assim a ativação do termostato da caldeira, que serve para manter a temperatura ideal da água. É oportuno, seja para o primeiro café, como para os seguintes, dar início à saída do café somente quando este sinalizador luminoso estiver aceso de modo contínuo.

Enchimento do depósito de água durante o uso

Recomendamos encher o reservatório antes que a água termine totalmente.

Desligar a máquina. Desligar a ficha da tomada de corrente. Extrair o reservatório. Encher o reservatório até o nível indicado "MAX" com água natural fresca. Posicionar o reservatório na máquina certificando-se de tê-lo inserido bem e ligar novamente a máquina.

No caso em que o reservatório tenha ficado totalmente sem água, pode ocorrer que entre ar no circuito e

não ocorra a produção do café. Para ativar novamente a máquina, deve-se desligá-la e deixar que esfrie. Posicionar um recipiente por baixo da sede de encaixe do portafiltro e ligar a máquina girando imediatamente o botão (G) até a posição café (☑).

Após a saída de pelo menos uma chávena de água pela sede de encaixe do portafiltro será reactivado o circuito hidráulico. Interromper a saída de café colocando o botão (G) novamente na posição central de "STANDBY". Em seguida, a máquina voltará a funcionar normalmente.

COMO FAZER O CAFÉ COM PASTILHAS

Inserir, no portafiltro (P), o filtro para pastilhas de café (T).

- 1 Posicionar a pastilha no filtro (Fig. 14).
- 2 Empurrar a pastilha com os dedos para a parte inferior do filtro (Fig. 15).
- 3 A pastilha deve estar bem centralizada e colocada no interior do filtro.
- 4 Em seguida, será possível inserir o porta-filtro em sua sede. Apertar bem girando da esquerda para a direita, certificando-se de tê-lo encaixado bem à flange (Fig. 10).
- 5 Depois de ter preparado o café, ao retirar o porta-filtro, a pastilha poderia ficar encaixada na parte superior da máquina. Para retirá-la deve-se inclinar o porta-filtro (Fig. 16) deixando que a pastilha caia sobre o mesmo.

Para obter um café sempre óptimo, deve-se utilizar pastilhas que apresentem a marca de compatibilidade E.S.E.

Se a pastilha não estiver bem inserida ou o porta-filtro não for bem apertado, pode haver saída de gotas de água do próprio porta-filtro.

COMO PRODUZIR ÁGUA QUENTE

Esperar até quando o sinalizador luminoso situado abaixo do botão de acionamento (E) ficar aceso de modo contínuo, tal botão indica que a caldeira atingiu a temperatura correta para a saída de água quente.

Posicionar, abaixo do tubo do vapor/ água quente (L), um copo ou um recipiente para recolher a água.

Girar o botão (G) até a posição de saída de vapor/água quente (☑), (Fig 18): logo a máquina iniciará a produzir água quente.

Recoloque o botão (G) em "STANDBY" para interromper a saída de água quente.

Ao final da operação, o sinalizador luminoso presente abaixo do botão de acionamento (E) se apagará e se acenderá periodicamente, mostrando a ativação do termostato da caldeira, que serve para manter a temperatura ideal da máquina.

COMO FAZER O CAPPUCCINO

Esperar até quando o sinalizador luminoso situado abaixo do botão de acionamento (E) ficar aceso de modo contínuo, o qual indica que a caldeira atingiu a temperatura correta para a saída de vapor.



Atenção!

Se, na fase de espera do vapor, produzirem-se jactos de vapor pela flange do portafiltro, considere este fenómeno totalmente normal.

Posicionar a chávena ou o recipiente do leite a emulsionar por baixo do tubo do vapor/água quente (L), pressionar o botão do vapor (F) e girar o botão (G) até a posição de saída do vapor (☑), (Fig 18).

Mergulhar o tubo até o fundo do recipiente do leite (Fig 19) e continuar a saída do vapor até obter o resultado desejado.

Ao final da saída de vapor, recolocar o botão (G) em "STANDBY".

Após cada utilização deve-se fazer com que o vapor saia por alguns segundos para liberar o furo de possíveis

resíduos de leite. Limpar o tubo do vapor/água quente com uma esponja.

CONSELHOS ÚTEIS PARA PREPARAR UM BOM EXPRESSO À ITALIANA

O café moído colocado no porta-filtro deverá ser comprimido levemente. Um café mais forte ou menos forte depende do grau de moagem do café, da quantidade deste colocada no porta-filtro e da compressão. Poucos segundos é o tempo suficiente para tirar o café. Se o tempo de saída do café for maior do que o indicado significa que o grau de moagem é muito fino ou que o café em pó colocado no porta-filtro foi comprimido excessivamente.

LIMPEZA DO APARELHO



Atenção!

Todas as operações de limpeza indicadas abaixo devem ser efectuadas com máquina desligada e com ficha eléctrica desconectada da tomada de corrente.



Atenção!

Uma manutenção e uma limpeza regulares preservam e mantém eficiente a máquina por um período de tempo maior. Nunca lavar os componentes da máquina na máquina de lavar louça. Não utilizar jactos de água directa.



Atenção!

Todas as operações devem ser efectuadas com máquina fria.

Limpeza do filtro que contém o café moído

Certificar-se que o pequeno furo de saída do café não esteja obstruído e, se estiver, limpá-lo com o alfinete fornecido com a máquina (V) (Fig 20).



Atenção!

Manusear com cuidado o alfinete fornecido com a máquina durante a fase de limpeza do aparelho: perigo de ferimentos.

Fazer com que saia água quente do porta-filtro com o filtro inserido, sem o pó, depois de ter posicionado um copo por baixo da saída de água, para dissolver ou remover possíveis resíduos de café ou impurezas. Aconselhamos limpar meticulosamente o filtro (R) ou (S) a cada 3 meses, aproximadamente, usando as pastilhas detergentes COFFEE CLEAN da Ariete, que podem ser adquiridas nos pontos de venda e nos Centros de Assistência Autorizados, seguindo as instruções contidas na confecção ou, como alternativa, utilizando uma pastilha de detergente simples (sem adicionar brilhantador ou outros aditivos químicos) para máquina de lavar louça, do seguinte modo:

- Inserir uma pastilha de detergente para máquina de lavar louças no filtro (sem café) quando a máquina estiver bem quente (após pelo menos 5 minutos de aquecimento).
- Encaixar o porta-filtro na máquina e colocar um recipiente abaixo do porta-filtro.
- Girar o botão (G) até a posição café (☞) para dar início à saída de água e deixe que esta saia por 15-20 segundos.
- Interromper a saída de água e deixar que a pastilha possa actuar por, no mínimo, 15 minutos mantendo o porta-filtro inserido na máquina.
- Repetir a operação de saída de água fazendo com que a bomba funcione por cerca de 15-20 segundos e, em seguida, deixar em repouso por outros 15-20 segundos até quando a água dos dois reservatórios terminar.
- Remover o porta-filtro da máquina, extrair o filtro e enxaguar bem o mesmo passando por água corrente da torneira.
- Desligar a máquina, desligar o cabo de alimentação da tomada de corrente e limpar com uma esponja a sede de encaixe do porta-filtro para remover possíveis resíduos de detergente do duche.

- Ligar novamente a máquina, encaixar o porta-filtro e activar a saída de, no mínimo, 2 chávenas de água para completar o enxaguamento.

Se a máquina de café for utilizada todos os dias, aconselhamos que seja efectuada a operação de limpeza a cada três meses, no mínimo.

Limpeza do alojamento do porta-filtro

Com o uso, poderá ocorrer, na sede de encaixe do porta-filtro, uma sedimentação de resíduos de café que podem ser removidos com um palito, com uma esponja (Fig. 21) ou deixando passar água sem o porta-filtro inserido (Fig. 6).

Limpeza do tubo do vapor/água quente



Atenção!

Efectue esta operação quando o tubo cromado estiver frio, para evitar queimaduras.

Extrair o tubo do vapor/água quente (L) (Fig 22), e lavá-lo com água corrente. Pode-se limpar o bico com um pano não abrasivo. Montar o tubo do vapor até o fim de curso. Se necessário, limpar o pequeno furo de saída do vapor com o alfinete (V) fornecido com o aparelho (Fig 23). Após cada utilização, deve-se deixar que o vapor saia por alguns segundos para liberar o furo e eliminar possíveis resíduos.

Limpeza do depósito

Aconselhamos a limpeza periódica da parte interna do depósito com uma esponja ou um pano húmido.

Limpeza da grelha e da bandeja de recolha de gotas

Lembrar de esvaziar de vez em quando a bandeja de recolha de gotas (H).

Extrair a bandeja de recolha de gotas (H) da máquina (Fig 24-25-26), esvaziá-la e lavá-la com água corrente. Lavar a grelha (I) com água corrente.

Limpeza do corpo da máquina



Atenção!

Limpar as partes fixas da máquina usando um pano húmido não abrasivo para não danificar a estrutura.

DESCALCIFICAÇÃO

Uma boa manutenção e uma limpeza regular preserva e mantém eficiente a máquina por um período maior limitando notavelmente os riscos de formação de depósitos de calcário no aparelho. Se, mesmo assim, após algum tempo, a função do aparelho estiver comprometida devido ao uso frequente de água dura e muito calcária, pode-se efectuar a descalcificação da máquina para eliminar o problema de funcionamento. Utilizar, a este fim, exclusivamente o produto para descalcificação NOCAL da Ariete, a base de ácido cítrico. Este produto encontra-se facilmente nos centros de assistência técnica Ariete. Ariete não assume nenhuma responsabilidade por danos aos componentes internos da máquina de café causados por uso de produtos não conformes devido à presença de aditivos químicos. Em caso de necessidade de uma descalcificação, deve-se observar as indicações da folha de instruções do produto de descalcificação.

PÔR O APARELHO FORA DE SERVIÇO

Em caso de não utilização da máquina deve-se desconectá-la electricamente, esvaziar o depósito de água e a bandeja de recolha de gotas e limpar a mesma (ver parágrafo “Limpeza do aparelho”). Em caso de eliminação deve-se realizar a separação dos vários materiais utilizados na construção da máquina e efectuar

a eliminação dos mesmos de acordo com a composição e disposições de lei vigentes no País de utilização do aparelho.

COMO REMEDIAR OS SEGUINTES INCONVENIENTES



Em caso de anomalias de funcionamento, desligar imediatamente a máquina e desconectar a ficha da tomada eléctrica.

PROBLEMAS	CAUSAS	SOLUÇÕES
Não ocorre saída de vapor.	Há pouca água e a bomba não aspira.	Certifique-se que o reservatório esteja bem inserido e certificar-se que o nível da água no reservatório seja regular. Encher com água natural fresca até o nível indicado "MAX".
	Furo de saída do vapor obstruído.	Desobstruir, com o alfinete fornecido com o aparelho, possíveis incrustações nos furos do tubo do vapor.
Ocorre saída de café pelas bordas do porta-filtro.	Provavelmente foi colocada uma quantidade excessiva de café moído no porta-filtro o que impediu que este último tenha sido apertado até o fundo em seu encaixe.	Retirar o portafiltro e limpar a sede de encaixe com uma esponja (Fig 21). Repetir a operação colocando a quantidade adequada de café no filtro.
	Na vedação da sede de encaixe do porta-filtro há acúmulo de resíduos de café em pó.	Deve-se limpar a vedação com um palito ou uma esponja (Fig. 21).
	O filtro que contém o pó está com o furo de saída de café obstruído.	Remover e desprender lentamente o porta-filtro pois, caso houver pressão residual, esta poderia provocar borrifos. Limpar o furo obstruído com o alfinete fornecido com a máquina. Lavar o filtro com detergente utilizando pastilhas COFFEE CLEAN de Ariete seguindo as instruções da confecção.
	Pastilha com defeito.	Remover e desprender lentamente o porta-filtro pois, caso houver pressão residual, esta poderia provocar borrifos. Deve-se limpar a vedação com um palito ou uma esponja (Fig. 21). Substituir a pastilha no porta-filtro.

PROBLEMAS	CAUSAS	SOLUÇÕES
A saída do café não ocorreu ou ocorre muito lentamente.	O disco furado presente na sede de encaixe do portafiltro está com os furos obstruídos.	Ligar a máquina sem o porta-filtro para que saia água. Se a água não sair de modo uniforme de todos os furos deve-se efectuar a limpeza anticalcário utilizando o produto Ariete NOCAL, que se encontra nos centros de assistência Ariete, seguindo as instruções da confeção.
	O filtro que contém o pó está com o furo de saída de café obstruído.	Remover e desprender lentamente o porta-filtro pois, caso houver pressão residual, esta poderia provocar borrifos. Limpar o furo obstruído com o alfinete fornecido com a máquina. Lavar o filtro com detergente utilizando pastilhas COFFEE CLEAN de Ariete seguindo as instruções da confeção.
	Mistura de café moído muito fino.	Tente utilizar misturas de café moído mais grosso.
	Mistura de café muito comprimido.	Comprimir o café no filtro com uma pressão menor.
	O reservatório não está bem colocado.	Encaixar bem o reservatório empurrando-o até o fundo.
	Há pouca água e a bomba não aspira.	Certifique-se que o reservatório esteja bem inserido e certificar-se que o nível da água no reservatório seja regular. Encher com água natural fresca até o nível indicado "MAX".
	Pastilha com defeito.	Remover e desprender lentamente o porta-filtro pois, caso houver pressão residual, esta poderia provocar borrifos. Deve-se limpar a vedação com um palito ou uma esponja (Fig. 21). Substituir a pastilha no porta-filtro.
Ruptura da pastilha.	Remover e desprender lentamente o porta-filtro pois, caso houver pressão residual, esta poderia provocar borrifos. Deve-se limpar a vedação com um palito ou uma esponja (Fig. 21). Substituir a pastilha no porta-filtro.	
O café está aguado e frio.	O grau de moagem da mistura de café é muito grosso.	Para obter um café mais concentrado e mais quente, deve-se usar uma mistura com grau de moagem mais fino.

OVER DEZE HANDLEIDING

Ook al zijn de apparaten vervaardigd in overeenstemming met de toepasselijke specifieke Europese regelgeving, en zijn alle potentieel gevaarlijke delen beveiligd, moeten deze instructies toch aandachtig worden doorgelezen, en mag het apparaat alleen worden gebruikt voor het doel waarvoor hij is bestemd, om ongelukken en schade te voorkomen. Houd dit boekje altijd binnen handbereik voor toekomstige raadpleging. Als u dit apparaat aan andere personen wilt overdoen, denk er dan aan dat deze instructies worden meegegeven. De informatie in deze handleiding is gemarkeerd met symbolen die het volgende betekenen:



Gevaar voor kinderen



Gevaar als gevolg van elektriciteit



Risico op schade door andere oorzaken



Waarschuwing voor verbrandingsgevaar



Let op – schade aan materialen

BEDOELD GEBRUIK

U kunt het apparaat gebruiken om koffie en cappuccino te maken. Dit apparaat is uitsluitend voor privégebruik ontworpen, en moet dus als ongeschikt worden geacht voor commerciële of industrieel gebruik. De fabrikant heeft geen enkel ander gebruik voorzien, en wijst dus iedere aansprakelijkheid af voor schade die wordt veroorzaakt door oneigenlijk gebruik van het apparaat. Bovendien heeft oneigenlijk gebruik tot gevolg dat iedere garantie komt te vervallen.

OVERIGE RISICO'S

Door de bouwkenmerken van het apparaat dat onderwerp is van dit boekje is het niet mogelijk de gebruiker te beschermen tegen rechtstreekse stoomstoten of heet water.

Let op!



Verbrandingsgevaar – Richt bij de afgifte van heet water of stoom de straal niet op derden of op uzelf. Houd de buis uitsluitend vast bij het kunststof gedeelte.



Gebruik uitsluitend houders van materialen die “voor voedingsmiddelen” zijn gemaakt.

BELANGRIJKE WAARSCHUWINGEN

LEES DEZE INSTRUCTIES AANDACHTIG DOOR.

- Het apparaat is ontworpen voor huishoudelijk gebruik of gebruik in omgevingen die op de huiselijke lijken, zoals bijvoorbeeld in:
 - in keukentjes voor winkel- en kantoorpersoneel en in andere professionele verrekken
 - op boerderijen
 - hotels, motels, bed & breakfasts en andere logiesfaciliteiten (voor het gebruik door de betreffende gasten).
- Wij wijzen iedere verantwoordelijkheid af voor een onjuist gebruik of gebruik voor andere doeleinden dan die zijn voorzien in dit boekje.
- Het wordt aangeraden de originele verpakking te bewaren, aangezien geen gratis assistentie wordt verleend als het product defect raakt bij het versturen naar

een erkend Service Centrum doordat het niet goed is verpakt.

Gevaar voor kinderen

- Het apparaat kan worden gebruikt door kinderen die ouder zijn dan 8 jaar en door personen met beperkte lichamelijke, zintuiglijke of geestelijke vermogens, of personen zonder ervaring en kennis, maar uitsluitend als ze door een verantwoordelijke persoon worden gevolgd of als ze goede instructies hebben gekregen en ze de instructies en gevaren bij het gebruik van het apparaat hebben begrepen.
- Kinderen mogen niet met het apparaat spelen.
- De reiniging en het onderhoud die in deze handleiding staan, mogen niet door kinderen worden verricht, zonder toezicht van een volwassene.
- Houd de verpakkingsmaterialen buiten het bereik van kinderen, aangezien deze een bron van gevaar kunnen vormen.
- Mocht u dit apparaat willen weggooien, dan bevelen wij aan om het onbruikbaar te maken door het stroomsnoer door te snijden. Verder bevelen wij aan om de delen van het apparaat die gevaar kunnen opleveren onschadelijk te maken, met name voor kinderen die het apparaat kunnen gebruiken om ermee te spelen.
- Houd de reinigungsnaald buiten bereik van kinderen en berg hem op een veilige plaats op: inslik- en verwondingsgevaar.

Gevaar als gevolg van elektriciteit

- Houd de stroomkabel buiten het bereik van kinderen, die jonger zijn dan 8 jaar.
- Voordat u het apparaat op het elektriciteitsnet aansluit, controleert u of de spanning die op het plaatje onder de machine is aangegeven, overeenkomt met die van het plaatselijke elektriciteitsnet.
- Het gebruik van niet door de fabrikant van het apparaat goedgekeurde verlengsnoeren, kan schade en ongelukken veroorzaken.
- Voordat u het reservoir met water vult, trekt u de stekker van het apparaat uit het stopcontact.
- Als de stroomkabel beschadigd is, moet hij, om ieder risico te voorkomen, worden vervangen door de fabrikant of door diens servicecentrum, of in ieder geval door een persoon met een vergelijkbare kwalificatie.
- Zorg dat de onderdelen die onder spanning staan nooit in aanraking komen met water: hierdoor kan kortsluiting ontstaan!
- Trek de stekker uit het stopcontact alvorens het apparaat te reinigen of er onderhoud op te plegen.
- Dompel het apparaat niet in water of andere vloeistoffen.
- Schakel het apparaat altijd uit en haal de stekker van de stroomkabel uit het stopcontact, voordat u het waterreservoir met water vult.

Risico op schade door andere oorzaken

- Til het apparaat niet op aan het waterreservoir of het bakje, maar pak het hele apparaat vast.

- Kies een goed verlichte en schone ruimte met een makkelijk te bereiken stopcontact.
- Doe niet te veel water in het reservoir.
- Laat het apparaat niet onbeheerd achter terwijl de stekker in het stopcontact zit.
- Het apparaat moet op een stevige ondergrond worden gebruikt en ook als het niet wordt gebruikt moet het op een stevige ondergrond staan.
- Het apparaat mag niet worden gebruikt als het is gevallen, als er zichtbare schade is of als het lekt. Gebruik het apparaat niet als de stroomkabel of de stekker beschadigd zijn, of als het apparaat zelf defect is. Alle reparaties, waaronder ook de vervanging van de stroomkabel, dienen uitsluitend te worden verricht door een Ariete Servicedienst of door Ariete vakmensen, om iedere vorm van gevaar te voorkomen.



Waarschuwing voor verbrandingsgevaar

- Richt de stoomstraal of het hete water nooit op lichaamsdelen; behandel het stoompijpje met de nodige voorzichtigheid: verbrandingsgevaar!
- Vanwege verbrandingsgevaar mogen de externe metalen delen van het apparaat en de filterhouder niet worden aangeraakt wanneer het apparaat in werking is.
- Als er geen koffie uit de filterhouder komt, kan het zijn dat het Thermocream® filter verstopt is. Neem de filterhouder in dit geval langzaam weg aangezien er door eventuele restdruk spetters uit kunnen komen. Maak het apparaat vervolgens schoon, zoals in de hiervoor bestemde paragraaf wordt beschreven.



Let op – schade aan materialen

- Zet het apparaat op een stevige ondergrond waar zij niet kan omvallen.
- Gebruik het apparaat niet zonder water, omdat de pomp dan kan doorbranden.
- Vul het reservoir nooit met warm of kokend water.
- Zet het apparaat niet op hete oppervlakken of in de buurt van open vlammen, om te voorkomen dat de behuizing beschadigd raakt.
- De kabel mag niet in aanraking komen met de hete delen van het apparaat.
- Gebruik geen koolzuurhoudend water.
- Doe nooit iets anders in het filter dan gemalen koffie. Het apparaat zou hierdoor zwaar beschadigd kunnen raken.
- Zet de machine niet in een omgeving met een omgevingstemperatuur die lager is dan 0°C, aangezien het in de ketel achtergebleven water zou kunnen bevriezen en schade zou kunnen veroorzaken.
- Gebruik het apparaat niet in de open lucht.
- Zorg dat het apparaat niet wordt blootgesteld aan weersinvloeden (regen, zon, enz).
- Na de stekker uit het stopcontact te hebben getrokken en nadat de hete onderdelen zijn afgekoeld, mag het apparaat uitsluitend worden gereinigd met een niet-schurend, iets bevochtigd doekje met een paar druppels neutraal, niet-agressief reinigingsmiddel (gebruik nooit oplosmiddelen, omdat die de kunststof kunnen beschadigen).

• BEWAAR DEZE INSTRUCTIES ALTIJD

BESCHRIJVING VAN HET APPARAAT

- | | |
|---|---------------------------------------|
| A - Deksel reservoir | K - Vlottersteen |
| B - Verwijderbaar waterreservoir | L - Stoom/heetwaterpijpe |
| C - Behuizing van het apparaat | M - Verwijderbaar kopjesrooster |
| D - Stroomsnoer | N - Borgschroef van de druppelring |
| E - aan/uit-toets | O - Vergrendeling van de filterhouder |
| F - Stoomtoets | P - Filterhouder |
| G - Knop voor koffiezetten of stoom-/heetwaterafgifte | Q - Druppelring |
| “STAND-BY”: apparaat op stand-by | R - 1-kopsfilter |
| ☐P: koffie-afgifte | S - Koffiefilter 2 kopjes |
| ☉Δ: stoom/heetwaterafgifte | T - Filter voor koffiepad |
| H - Verwijderbare druppelopvangbak | U - Tamper/maatschepje koffie |
| I - Rooster | V - Reinigingsnaald |
| J - Indicator druppelopvangbak vol | |

Identificatiegegevens

Op het plaatje aan de onderkant van het apparaat zijn de identificatiegegevens van het apparaat weergegeven:

- fabrikant en EG-merk
- model (Mod.)
- serienummer (SN)
- voedingsspanning (V) en frequentie (Hz)
- opgenomen elektrisch vermogen (W)
- gratis telefoonnummer assistentie

Vermeld, bij eventuele verzoeken aan Erkende Servicecentra, het model en het serienummer.

GEBRUIKSAANWIJZING

Inbedrijfstelling

Controleer of de netspanning in huis dezelfde is als die op het plaatje met technische gegevens van het apparaat. Zet het apparaat vervolgens op een vlak oppervlak.

Was het reservoir (B) voor het eerste gebruik af en vul het met vers water (Fig. 3) tot het met “MAX” aangegeven peil. Zorg er vervolgens voor dat het goed op zijn plaats zit (Fig 4).

Controleer of het waterreservoir goed is aangebracht, anders kan het apparaat geen koffie afgeven.

Steek de stekker in een geaard stopcontact.

Eerste inschakeling

Na het reservoir met vers kraanwater te hebben gevuld, zet u de machine aan door op toets (E) (Fig 5) te drukken. Wacht tot het apparaat de juiste temperatuur heeft bereikt en het lichtje van de aan/uit-knop vast blijft branden (na ongeveer 3 minuten). Het apparaat staat nu in de STAND-BY-modus en is klaar voor de volgende fase. Zet een bakje onder de bevestigingsflens van de filterhouder en draai de knop (G) op de koffiestand (☐P) tot u water uit de plaats van de filterhouder ziet komen (Fig 6).

Het filter verwijderen

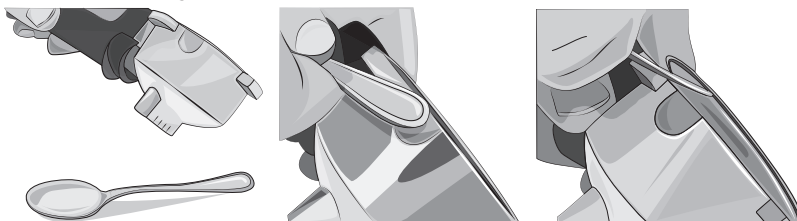

OPMERKING: De filterhouder wordt geleverd met het 2-kopsfilter al op zijn plaats aangebracht. Raadpleeg de afbeeldingen om te weten te komen hoe u het filter kunt verwijderen. U kunt het filter ook met uw vingers optillen om het te verwijderen.

KOFFIE MAKEN

Kies het gewenste filter (R) voor 1 kopje en (S) voor 2 kopjes, en doe het in de filterhouder (Fig 7). Doseer de koffie in het filter en druk hem zachtjes met de speciaal hiervoor bestemde tamper (Fig 8) aan: voor twee kopjes koffie vult u twee maatschepjes helemaal en voor één kopje koffie vult u er slechts één. Draai de filterhouder op zijn plaats (Fig 9).

Zet hem goed vast door hem van links naar rechts te draaien, en zorg er daarbij voor dat hij goed op de flens is vastgezet (Fig 10).



Let op!

Als er te veel gemalen koffie in het filter wordt gedaan, kan het zijn dat de filterhouder moeilijk kan worden gedraaid en/of de filterhouder lekt tijdens het koffiezetten.

Het is raadzaam de filterhouder te laten opwarmen door hem een aantal minuten op zijn plaats te laten zitten voordat u koffie zet, zodat ook het eerste kopje koffie goed warm is. Dit is niet nodig bij de volgende kopjes koffie.

Zet één of twee kopjes onder de tuitjes van de filterhouder (Fig 11-12) en start de afgifte door de knop (G) op de koffiestand (☐) te draaien: er begint koffie uit het tuitje van de filterhouder te komen. Draai de knop weer naar het midden op de "STAND-BY" stand om de koffieafgifte te onderbreken. De maximale dosis voor een kopje koffie is 50 ml.



Let op!

Net als bij professionele koffiezetapparaten mag de filterhouder niet worden verwijderd tijdens de koffieafgifte; gevaar voor brandwonden!



Let op!

Na de koffieafgifte wacht u zo'n tien seconden voordat u de filterhouder losdraait; om de filterhouder te verwijderen, draait u hem langzaam van rechts naar links om water- of koffiespetters te voorkomen.

Om de koffieresten uit het filter te verwijderen, duwt u de filtervergrendeling (O) naar voren over de rand van het filter zelf, draait u de filterhouder om en klopt u hem voorzichtig leeg (Fig 13).

Wanneer het apparaat op "STAND-BY" staat, gaat het controlelampje onder de aan/uit-toets (E) uit en zal het af en toe oplichten, wat wil zeggen dat de thermostaat van de ketel wordt ingeschakeld om het water op de optimale temperatuur te houden. Het is zowel bij het eerste kopje koffie als bij de volgende beter de koffieafgifte alleen te starten wanneer dit lampje vast blijft branden.

Het reservoir met water vullen tijdens gebruik

Het wordt aanbevolen het reservoir bij te vullen voordat het water helemaal op is.

Zet het apparaat uit. Haal de stekker uit het stopcontact. Verwijder het reservoir. Vul het reservoir met vers water tot het met "MAX." aangeduide niveau. Zet het reservoir in het apparaat en verzeker u ervan dat het er goed inzit. Schakel het apparaat weer in.

Indien het reservoir helemaal leeg is, kan er lucht in het circuit komen, waardoor er geen koffie kan worden afgegeven. Om het apparaat weer te kunnen gebruiken, moet het daarom worden uitgeschakeld en moet u het laten afkoelen. Zet een bakje onder de plaats waar de filterhouder wordt vastgedraaid en schakel het apparaat in door de knop (G) meteen op de koffiestand (☐) te draaien.

Tap minstens één kopje water uit de plaats waar de filterhouder wordt vastgedraaid om het watercircuit weer in werking te stellen. Draai de knop (G) weer naar het midden op de "STAND-BY" stand om de koffieafgifte te onderbreken. Nu begint het apparaat weer normaal te werken.

KOFFIE MAKEN MET EEN KOFFIEPAD

Zet het filter voor pads (P) in de filterhouder (T).

- 1 Plaats de pad in het filter (Fig. 14).
- 2 Druk de pad met de vingers onderin het filter (Fig. 15).
- 3 De pad moet goed in het midden in het filter zitten.
- 4 Het filterhouder kan nu in zijn houder worden gezet. Zet hem goed vast door hem van links naar rechts te draaien, en zorg er daarbij voor dat hij goed op de flens is vastgezet (Fig. 10).
- 5 Wanneer, na koffie te hebben gemaakt, de filterhouder wordt verwijderd, kan het zijn dat de pad vast blijft zitten aan de bovenkant van het apparaat. Om hem te verwijderen moet de filterhouder schuin worden gehouden, zoals in de afbeelding getoond, zodat de pad daarop valt (Fig. 16).

Om altijd lekkere koffie te hebben moeten pads worden gekocht met het E.S.E.-merkteken.

Als de pad er niet goed in zit of de filterhouder niet goed is vastgedraaid, kan er wat water uit de filterhouder druppelen.

AFGIFTE VAN WARM WATER

Wacht tot het controlelampje onder de aan/uitknop (E) vast blijft branden, wat wil zeggen dat de ketel de goede temperatuur bereikt heeft om warm water af te geven.

Zet een glas of kannetje onder het stoom-/heetwaterpijpe (L) om het water op te vangen.

Draai de knop (G) naar de stand van de stoom-/heetwaterafgifte (☺), (fig 18): de machine begint onmiddellijk warm water af te geven.

Draai de knop (G) weer op "STAND-BY" om de afgifte van warm water te stoppen.

Na deze handeling gaat het controlelampje onder de aan/uit-toets (E) uit en zal af en toe oplichten, wat wil zeggen dat de thermostaat van de ketel wordt ingeschakeld om het water op de optimale temperatuur te houden.

CAPPUCCINO MAKEN

Wacht tot het controlelampje onder de aan/uitknop (E) vast blijft branden, wat wil zeggen dat de ketel de goede temperatuur bereikt heeft om stoom af te geven.



Let op!

Als er in afwachting van stoomafgifte kleine stoomstootjes uit de flens van de filterhouder komen, moet dit als volkomen normaal worden beschouwd.

Zet het kopje of kannetje met de melk die moet worden opgeschuimd onder het stoom-/heetwaterpijpe (L), druk op de stoomtoets (F) en draai de knop (G) naar de stand voor stoomafgifte (☺), (Fig 18).

Dompel het pijpje diep in het melkkannetje (Fig 19) en geef stoom af tot het gewenste resultaat is bereikt.

Wanneer de afgifte is voltooid, draait u de knop (G) terug naar "STAND-BY".

Geef na ieder gebruik een aantal seconden stoom af om eventuele melkresten uit de opening te verwijderen.

Maak het de stoom-/heetwaterpijpe met een sponsje schoon.

HANDIGE TIPS OM EEN GOEDE ITALIAANSE ESPRESSO TE ZETTEN

De gemalen koffie in de filterhouder moet zachtjes worden aangedrukt. Hoe sterk de koffie is hangt af van de maalfijnheid van de koffie, van de hoeveelheid koffie in de filterhouder en van het aandrukken van de koffie.

Na slechts enkele seconden loopt de koffie in de kopjes. Als er meer tijd nodig is voor de afgifte, dan betekent dit dat de koffie te fijn is gemalen of te stevig is aangedrukt.

REINIGING VAN HET APPARAAT



Let op!

Alle hieronder beschreven reinigingshandelingen moeten worden uitgevoerd bij uitgeschakelde machine en met de stekker uit het stopcontact.



Let op!

Regelmatig onderhoud en een regelmatige reiniging houden het apparaat langer efficiënt. Was de onderdelen van het apparaat nooit in de afwasmachine. Houd het apparaat nooit onder stromend water.



Let op!

Iedere ingreep moet bij koude machine worden verricht.

Het filter schoonmaken waar de gemalen koffie in zit

Controleer of de opening waar de koffie uitkomt niet verstopt is en maakt deze indien nodig met de meegeleverde naald (V) (Fig 20) schoon.



Let op!

Gebruik de meegeleverde naald voorzichtig bij het reinigen van het apparaat: gevaar voor letsel.

Laat kokend water door de filterhouder met filter zonder koffie lopen, om eventuele koffieresten of verontreinigingen op te lossen en te verwijderen. Het wordt aanbevolen het filter (R) of (S) ongeveer om de 3 maanden met de COFFEE CLEAN reinigingstabletten van Ariete goed te reinigen. Ze zijn bij de verkooppunten en de erkende servicecentra verkrijgbaar. Volg hierbij de aanwijzingen op de verpakking of gebruik anders een tablet normaal afwasmiddel (zonder glansmiddel of andere chemische toevoegingen) voor vaatwassers, en wel als volgt:

- Doe een vaatwastablet in het filter (zonder koffie) wanneer het apparaat goed heet is (na minstens 5 minuten te zijn opgewarmd).
- Haak de filterhouder vast in de machine en zet een bak onder de filterhouder.
- Draai de knop (G) op de stand voor koffiezetten (☑) om de waterafgifte te starten, en laat 15-20 seconden lang water doorlopen.
- Stop de waterdoorloop en laat het tablet minstens 15 minuten inwerken met de filterhouder in het apparaat.
- Herhaal deze handeling, d.w.z. laat water doorlopen door de pomp ongeveer 15-20 seconden te laten werken en stop hem vervolgens 15-20 seconden. Doe dit tot er twee reservoirs water verbruikt zijn.
- Verwijder de filterhouder uit het apparaat, haal het filter eruit en spoel hem goed onder de kraan af.
- Zet het apparaat uit, haal de stekker uit het stopcontact en maak de plaats van de filterhouder met een sponsje schoon om eventuele resten van het reinigingsmiddel uit het geperforeerde plaatje te verwijderen.
- Zet het apparaat weer aan, draai de filterhouder er weer in vast en tap nog minstens 2 kopjes water af om hem goed te spoelen.

Als het koffiezetapparaat dagelijks wordt gebruikt wordt aangeraden hem minimaal om de drie maanden schoon te maken.

De plaats van de filterhouder schoonmaken

Tijdens het gebruik kunt u controleren of er op de plaats van de filterhouder resten koffiedik zitten, die kunnen worden verwijderd met een tandenstoker, met een doekje (Fig 21), of door het water te laten stromen zonder dat de filterhouder is aangebracht (Fig 6).

Het stoom-/heetwaterpijpje schoonmaken



Let op!

Voer deze handeling uit wanneer het chromen pijpje is afgekoeld, om te voorkomen dat u zich brandt.

Verwijder het stoom-/heetwaterpijpje (L) (Fig 22) en maak het onder de kraan schoon. De stoomopening kan met een niet-schurend doekje worden schoongemaakt. Draai het stoompijpje weer helemaal vast. Indien nodig reinigt u het gaatje waar de stoom uitkomt met de meegeleverde naald (V) (Fig 23). Geef na ieder gebruik

een aantal seconden stoom af om eventuele resten uit de opening te verwijderen.

Het reservoir reinigen

Het wordt aanbevolen de binnenkant van het reservoir regelmatig met een spons of een vochtig doekje schoon te maken.

Reiniging van het rooster en de druppelopvangbak

Denk eraan dat de druppelopvangbak (H) van tijd tot tijd moet worden geleegd.

Trek de druppelopvangbak (H) uit de machine (Fig 24-25-26), maak hem leeg en maak hem onder de kraan schoon.

Maak het rooster (I) onder de kraan schoon.

De behuizing van het apparaat schoonmaken



Let op!

Maak de vaste onderdelen van het apparaat met een niet-schurend, vochtig doekje schoon om de behuizing niet te beschadigen.

ONTKALKEN

Goed onderhoud en een regelmatige schoonmaakbeurt beschermen het apparaat en maken dat het langer goed blijft werken, doordat er een aanzienlijk kleiner risico is dat er zich kalkaanslag in vormt. Als het apparaat echter na verloop van tijd minder goed blijkt te werken doordat er vaak hard en kalkrijk water wordt gebruikt, moet het worden ontkalkt om de storingen te verhelpen. Gebruik hiervoor uitsluitend het ontkalkingsmiddel NOCAL van Ariete op basis van citroenzuur. Dit product is eenvoudig verkrijgbaar bij de servicecentra van Ariete. Ariete wijst elke vorm van verantwoordelijkheid af voor schade aan de onderdelen in het koffiezetapparaat veroorzaakt door het gebruik van producten die vanwege de aanwezigheid van chemische additieven ongeschikt zijn. Als ontkalking noodzakelijk is, volg dan de aanwijzingen op de gebruiksaanwijzing van het ontkalkingsproduct.

BUITENWERKINGSTELLING

Als het apparaat buiten werking wordt gesteld moet de stekker uit het stopcontact worden getrokken, moeten het waterreservoir en de druppelopvangbak worden geleegd en schoongemaakt (zie paragraaf "Reiniging van het apparaat"). Als het apparaat wordt gesloopt moeten de verschillende materialen die bij de vervaardiging van het apparaat zijn gebruikt worden gescheiden en worden verwijderd op grond van hun samenstelling en de toepasselijke wetgeving in het land waar zij wordt gebruikt.

OVERZICHT VAN OPLOSSINGEN VOOR EEN AANTAL PROBLEMEN



Als het apparaat het niet goed doet, zet u haar onmiddellijk uit en trekt u de stekker uit het stopcontact.

PROBLEMEN	OORZAKEN	OPLOSSINGEN
De machine geeft geen stoom af.	Er is weinig water en de pomp zuigt niet aan.	Controleer of het reservoir er goed inzit en of er voldoende water in het reservoir zit. Vul het reservoir met vers water tot het met "MAX." aangeduide niveau.
	Stoomuitgang verstopt.	Verwijder met de bijgeleverde naald eventuele aanslag die zich in de gaten van het stoompijpie heeft gevormd.

PROBLEMEN	OORZAKEN	OPLOSSINGEN
Er lekt koffie uit de randen van de filterhouder.	Waarschijnlijk zit er te veel gemalen koffie in de filterhouder waardoor deze niet goed vast kan worden gedraaid.	Verwijder de filterhouder en maak de houder waarin hij wordt vastgedraaid schoon met een sponsje (Fig 21). Herhaal de handeling met de juiste hoeveelheid koffie in het filter.
	Er zijn koffieresten achtergebleven op de dichting van de houder waarin de filterhouder wordt vastgedraaid.	Maak de dichting schoon met een tandenstoker of een sponsje (Fig 21).
	De gaatjes van het filter met de gemalen koffie, waar de koffie uitkomt, zijn verstopt.	Draai de filterhouder langzaam los, aangezien de eventuele restdruk spetters kan veroorzaken, en verwijder hem. Open de verstopte gaatjes van het filter met de bijgeleverde naald. Maak het filter schoon met behulp van de COFFEE CLEAN-tabletten van Ariete en volg hierbij de aanwijzingen op de verpakking op.
	Pad defect.	Draai de filterhouder langzaam los, aangezien de eventuele restdruk spetters kan veroorzaken, en verwijder hem. Maak het leertje met een tandenstoker of een sponsje schoon (Fig. 21). Vervang de pad in de filterhouder.
Er komt geen koffie uit het apparaat, of de koffie loopt te langzaam door.	De gaatjes van de geperforeerde schijf in de houder, waarin de filterhouder wordt vastgedraaid, zijn verstopt.	Zet het apparaat aan zonder filterhouder en laat er water doorstromen. Als het water nog steeds niet gelijkmatig uit alle gaatjes komt, moet het apparaat worden ontkalkt met het Ariete-product NOCAL, dat verkrijgbaar is bij de servicecentra van Ariete. Volg hierbij de instructies op de verpakking op.
	De gaatjes van het filter met de gemalen koffie, waar de koffie uitkomt, zijn verstopt.	Draai de filterhouder langzaam los, aangezien de eventuele restdruk spetters kan veroorzaken, en verwijder hem. Open de verstopte gaatjes van het filter met de bijgeleverde naald. Maak het filter schoon met behulp van de COFFEE CLEAN-tabletten van Ariete en volg hierbij de aanwijzingen op de verpakking op.
	Te fijne koffiemaling.	Probeer een grovere koffiemaling te gebruiken.
	Koffiemaling te hard aangedrukt.	Druk de koffie in het filter minder hard aan.
	Het reservoir is niet goed aangebracht.	Zet het reservoir er goed in door het helemaal aan te drukken.
	Er is weinig water en de pomp zuigt niet aan.	Controleer of het reservoir er goed inzit en of er voldoende water in het reservoir zit. Vul het reservoir met vers water tot het met "MAX." aangeduide niveau.
	Pad defect.	Draai de filterhouder langzaam los, aangezien de eventuele restdruk spetters kan veroorzaken, en verwijder hem. Maak het leertje met een tandenstoker of een sponsje schoon (Fig. 21). Vervang de pad in de filterhouder.
	Pad kapot.	Draai de filterhouder langzaam los, aangezien de eventuele restdruk spetters kan veroorzaken, en verwijder hem. Maak het leertje met een tandenstoker of een sponsje schoon (Fig. 21). Vervang de pad in de filterhouder.
De koffie is te waterig en koud.	De koffie is te grof gemalen.	Voor sterkere en warmere koffie moet een fijnere maling worden gebruikt.

ΣΧΕΤΙΚΑ ΜΕ ΤΟ ΠΑΡΟΝ ΕΓΧΕΙΡΙΔΙΟ

Μολονότι οι συσκευές κατασκευάστηκαν σύμφωνα με τις προδιαγραφές των κείμενων ευρωπαϊκών διατάξεων και κατά συνέπεια είναι προστατευμένες σε όλα τα δυνητικά επικίνδυνα εξαρτήματα, διαβάστε προσεκτικά τις προειδοποιήσεις του παρόντος και χρησιμοποιήστε τη συσκευή μονάχα για το σκοπό που προορίζεται, ώστε να αποφύγετε ατυχήματα και ζημιές. Φυλάξτε πρόχειρο το εγχειρίδιο αυτό, για να μπορείτε να το συμβουλευέστε στο μέλλον. Αν πρόκειται να δώσετε τη συσκευή σε κάποιο άλλο άτομο, θυμηθείτε να του παραδώσετε μαζί και το παρόν εγχειρίδιο.

Οι πληροφορίες του παρόντος φέρουν τα παρακάτω σύμβολα που σημαίνουν:



Κίνδυνος για τα μικρά παιδιά



Κίνδυνος ηλεκτροπληξίας



Κίνδυνος ζημιάς από διάφορες άλλες αιτίες



Προειδοποίηση για εγκαύματα



Προσοχή – υλικές ζημιές

ΠΡΟΒΛΕΠΟΜΕΝΗ ΧΡΗΣΗ

Μπορείτε να χρησιμοποιήσετε τη συσκευή για να φτιάξετε καφέ και καπουτσίνο. Η συσκευή προορίζεται αποκλειστικά για οικιακή χρήση και δεν πρέπει να χρησιμοποιείται για εμπορικούς ή βιομηχανικούς σκοπούς. Οποιαδήποτε άλλη χρήση δεν προβλέπεται από τον κατασκευαστικό οίκο, που συνεπώς απαλλάσσεται από οποιαδήποτε ευθύνη για ζημιές κάθε φύσης, που οφείλονται στην ακατάλληλη χρήση της μηχανής. Η ακατάλληλη χρήση έχει σαν συνέπεια την ακύρωση οποιασδήποτε μορφής εγγύησης.

ΥΠΟΛΕΙΜΜΑΤΙΚΟΙ ΚΙΝΔΥΝΟΙ

Τα κατασκευαστικά χαρακτηριστικά της συσκευής που αναφέρονται στο παρόν έντυπο, δεν δίνουν τη δυνατότητα προστασίας από την απευθείας εκτόξευση ατμού ή ζεστού νερού.



Προσοχή!

Κίνδυνος εγκαυμάτων – Κατά την παροχή ζεστού νερού και ατμού, μην κατευθύνετε την κάνουλα πάνω σε άλλα άτομα ή πάνω σας. Πιάστε το σωληνάκι αποκλειστικά από το πλαστικό μέρος του.



Να χρησιμοποιείτε μονάχα δοχεία που είναι κατασκευασμένα από υλικά κατάλληλα για “τρόφιμα”.

ΣΗΜΑΝΤΙΚΕΣ ΠΡΟΕΙΔΟΠΟΙΗΣΕΙΣ

ΔΙΑΒΑΣΤΕ ΠΡΟΣΕΚΤΙΚΑ ΤΙΣ ΠΑΡΑΚΑΤΩ ΟΔΗΓΙΕΣ.

- Η συσκευή είναι σχεδιασμένη για να χρησιμοποιείται σε χώρους κατοικίας ή παρόμοιους, όπως για παράδειγμα:
 - στις κουζίνες των καταστημάτων που είναι αποκλειστικά για το προσωπικό, στα γραφεία και σε άλλους επαγγελματικούς χώρους
 - στα αγροκτήματα
 - ξενοδοχεία, motel, bed & breakfast και άλλες δομές κατοικίας (για χρήση από τους πελάτες τους).
- Δεν αναλαμβάνουμε καμία ευθύνη για λανθασμένη χρήση της συσκευής, ή για κάποια άλλη χρήση που δεν αναφέρεται στο παρόν.

- Συνιστούμε να φυλάσσετε τα υλικά συσκευασίας του εργοστασίου, δεδομένου ότι δεν προβλέπεται δωρεάν τεχνική υποστήριξη για τις ζημιές που προκλήθηκαν από ακατάλληλη συσκευασία του προϊόντος κατά την αποστολή από ένα εξουσιοδοτημένο Κέντρο Τεχνικής Υποστήριξης (Σέρβις).

Κίνδυνος για τα μικρά παιδιά

- Η συσκευή μπορεί να χρησιμοποιηθεί από παιδιά μεγαλύτερα των 8 ετών και άτομα με ειδικές ανάγκες, ή από άτομα που δεν έχουν την απαιτούμενη πείρα, μόνο στην περίπτωση που επιτηρούνται από έναν υπεύθυνο, ή που έχουν διαβάσει και κατανοήσει τις οδηγίες και τους κινδύνους που παρουσιάζονται κατά την χρήση της συσκευής.
- τα παιδιά δεν πρέπει να παίζουν με τη συσκευή.
- Ο καθαρισμός και η συντήρηση που αναφέρονται στο εγχειρίδιο αυτό, δεν πρέπει να εκτελούνται από παιδιά χωρίς την επιτήρηση ενός ενήλικα.
- Τα υλικά συσκευασίας δεν πρέπει να εγκαταλείπονται στη διάθεση μικρών παιδιών, δεδομένου ότι αποτελούν πηγή κινδύνου.
- Αν αποφασίσετε να πετάξετε τη συσκευή, πρέπει να την αχρηστεύσετε κόβοντας το καλώδιο τροφοδοσίας. Συνιστάται επίσης να καταστήσετε ακίνδυνα τα μέρη της συσκευής που μπορεί να αποτελέσουν πηγή κινδύνου, ιδιαίτερα για μικρά παιδιά που μπορεί να παίξουν με τη συσκευή.
- Μην αφήνετε τη βελόνα καθαρισμού στην διάθεση των μικρών παιδιών. Πρέπει να την φυλάξετε σε ένα σίγουρο μέρος: γιατί υπάρχει κίνδυνος κατάποσης ή τραυματισμού.

Κίνδυνος ηλεκτροπληξίας

- Μην επιτρέπετε σε μικρά παιδιά κάτω των 8 ετών, να έχουν πρόσβαση στο καλώδιο τροφοδοσίας.
- Πριν συνδέσετε τη συσκευή στο ηλεκτρικό δίκτυο, βεβαιωθείτε πως η τάση που αναφέρεται στην πινακίδα κάτω από τη συσκευή, αντιστοιχεί με την τάση του δικτύου της περιοχής σας.
- Η χρήση ηλεκτρικών μπαλαντέζων μη εξουσιοδοτημένων από το εργοστάσιο μπορεί να προκαλέσει ζημιές ή ατυχήματα.
- Πριν γεμίσετε το δοχείο με νερό, βγάλτε το φισ από την πρίζα.
- Αν παρουσιάζει ζημιά το καλώδιο της συσκευής, πρέπει να αντικατασταθεί σε ένα εξουσιοδοτημένο κέντρο τεχνικής υποστήριξης (Σέρβις) ή σε κάθε περίπτωση από έναν αδειούχο ηλεκτρολόγο, ώστε να αποκλεισθεί οποιοσδήποτε κίνδυνος.
- Μην βρέχετε ποτέ τα μέρη της συσκευής που έχουν ηλεκτρική τάση: γιατί μπορεί να γίνει βραχυκύκλωμα!
- Να βγάξετε το φισ από την πρίζα πριν από οποιαδήποτε επέμβαση καθαρισμού ή συντήρησης.
- Μη βυθίζετε τη συσκευή σε νερό ή άλλα υγρά.

- Να σβήνετε πάντα τη συσκευή και να βγάξετε το φως από την πρίζα, πριν γεμίσετε το δοχείο με νερό.



Κίνδυνος ζημιάς από διάφορες άλλες αιτίες

- Μην ανασηκώνετε τη συσκευή, πιάνοντάς την από το δοχείο νερού ή το λεκανάκι. Πιάστε την από το σώμα της.
- Επιλέξτε ένα χώρο με επαρκή φωτισμό και αερισμό και με μια πρίζα εύκολα προσπελάσιμη.
- Αποφύγετε να βάλετε στο δοχείο υπερβολική ποσότητα νερού.
- Μην αφήνετε τη συσκευή στην πρίζα, όταν απομακρύνεστε από το χώρο που βρίσκεται.
- Πρέπει να χρησιμοποιείτε και να ακουμπάτε τη συσκευή σε μια σταθερή επιφάνεια.
- Δεν πρέπει να χρησιμοποιείτε τη συσκευή αν έπεσε κάτω, αν υπάρχουν εμφανείς ζημιές ή να παρουσιάζει διαρροή νερού. Μην χρησιμοποιείτε τη συσκευή αν έχει ζημιά το καλώδιο ή το φως, ή αν παρουσιάζει ελάττωμα η συσκευή. Όλες οι επισκευές και η αντικατάσταση του ηλεκτρικού καλωδίου, πρέπει να εκτελούνται αποκλειστικά από εξουσιοδοτημένα κέντρα τεχνικής υποστήριξης (Σέρβις) ή από τεχνικούς της Ariete, ώστε να αποφεύγεται οποιοσδήποτε κίνδυνος.



Προειδοποίηση για εγκαύματα

- Μην κατευθύνετε ποτέ το ζεστό νερό ή τον ατμό πάνω σας; χειριστείτε με προσοχή τον σωλήνα ατμού: κίνδυνος εγκαυμάτων
- Όταν λειτουργεί η μηχανή, μην αγγίζετε τα εξωτερικά μεταλλικά τμήματά της και την υποδοχή φίλτρου, γιατί μπορεί να πάθετε έγκαυμα.
- Αν δεν εκρέει νερό από την υποδοχή του φίλτρου, μπορεί να έχει φράξει το φίλτρο Thermocream®. Στην περίπτωση αυτή αφαιρέστε προσεκτικά την υποδοχή φίλτρου γιατί η τυχόν υπολειμματική πίεση μπορεί να προκαλέσει πιτσιλίσματα ή εκτόξευση. Στη συνέχεια καθαρίστε την, σύμφωνα με τις οδηγίες της σχετικής παραγράφου.



Προσοχή – υλικές ζημιές

- Τοποθετήστε τη συσκευή σε ένα σταθερό επίπεδο, όπου δεν υπάρχει κίνδυνος να αναποδογυρίσει.
- Μην χρησιμοποιείτε τη συσκευή χωρίς νερό, γιατί θα καεί η αντλία.
- Μην γεμίζετε ποτέ το δοχείο του νερού με ζεστό ή καυτό νερό.
- Μην τοποθετείτε τη συσκευή πάνω σε ζεστές επιφάνειες ή κοντά σε γυμνές φλόγες για να μην γίνει ζημιά στο περίβλημά της.
- Το καλώδιο ηλεκτροδότησης δεν πρέπει να ακουμπάει σε ζεστές επιφάνειες.
- Μην χρησιμοποιείτε αεριούχο νερό (που περιέχει διοξείδιο του άνθρακα).
- Μην βάζετε στο φίλτρο καμία άλλη ουσία, εκτός από καφέ σε σκόνη. Μπορεί να γίνει σοβαρή ζημιά στην συσκευή.
- Μην αφήνετε τη συσκευή σε θερμοκρασία περιβάλλοντος χαμηλότερη από 0 °C,

δεδομένου ότι μπορεί να παγώσει το νερό στο λέβητα και να επακολουθήσει ζημιά.

- Μην χρησιμοποιείτε τη συσκευή σε υπαίθριο χώρο.
- Μην αφήνετε τη συσκευή εκτεθειμένη στους ατμοσφαιρικούς παράγοντες (βροχή, ήλιο, κ.λπ).
- Αφού βγάλετε το φιν από την πρίζα και αφού κρυώσουν τα ζεστά εξαρτήματα, η συσκευή πρέπει να καθαριστεί αποκλειστικά με ένα μαλακό πανί, μόλις βουτηγμένο στο νερό με λίγες σταγόνες ουδέτερου απορρυπαντικού κουζίνας (μην χρησιμοποιείτε ποτέ διαλύτες που μπορεί να κάνουν ζημιά στα πλαστικά).

•ΦΥΛΑΞΤΕ ΑΥΤΕΣ ΤΙΣ ΟΔΗΓΙΕΣ

ΠΕΡΙΓΡΑΦΗ ΤΗΣ ΣΥΣΚΕΥΗΣ

- | | |
|--|--|
| A - Καπάκι δοχείου | K - Βάση φλοτέρ |
| B - Αφαιρούμενο δοχείο νερού | L - Σωλήνας ατμού/ζεστού νερού |
| C - Σώμα μηχανής | M - Αφαιρούμενη σχάρα για φλιτζάνια |
| D - Καλώδιο τροφοδοσίας | N - Ασφαλιστική βίδα διάτρητου δίσκου |
| E - Πλήκτρο λειτουργίας | O - Ασφάλεια ακινητοποίησης υποδοχής φίλτρου |
| F - Πλήκτρο ατμού | P - Υποδοχή φίλτρου |
| G - Κουμπί παροχής καφέ ή ατμού/ζεστού νερού
“ANAMONH”: μηχανή σε αναμονή | Q - Διάτρητος δίσκος |
| ☐P: παροχή καφέ | R - Φίλτρο καφέ 1 φλιτζάνι |
| ☉Δ: παροχή ατμού ή ζεστού νερού | S - Φίλτρο καφέ 2 φλιτζάνια |
| H - Αποσπώμενο λεκανάκι συλλογής σταγόνων | T - Φίλτρο για ταμπλέτες |
| I - Σχάρα | U - Πιεστηράκι/δοσομετρητής καφέ |
| J - Ένδειξη πως γέμισε το λεκανάκι συλλογής σταγόνων | V - Βελόνα καθαρισμού |

Στοιχεία αναγνώρισης

Στην πινακίδα που βρίσκεται κάτω από τη βάση έδρασης της μηχανής, αναγράφονται τα παρακάτω στοιχεία αναγνώρισης:

- κατασκευαστικός οίκος και σήμανση CE (EOK)
- μοντέλο (Mod.)
- αρ. σειράς (SN)
- ηλεκτρική τάση τροφοδότησης (V) και συχνότητας (Hz)
- καταναλισκόμενη ηλεκτρική ισχύς (W)
- πράσινο τηλέφωνο (δωρεάν κλήση) τεχνικής υποστήριξης

Όταν απευθύνεστε στα Εξουσιοδοτημένα Κέντρα Υποστήριξης (Σέρβις), να αναφέρετε το μοντέλο και τον αριθμό σειράς της μηχανής.

ΟΔΗΓΙΕΣ ΓΙΑ ΤΗ ΧΡΗΣΗ

Θέση σε λειτουργία

Βεβαιωθείτε πως η τάση του ηλεκτρικού δικτύου, αντιστοιχεί με την τάση που αναγράφεται στην πινακίδα της συσκευής. Τοποθετήστε τη συσκευή σε μια επίπεδη επιφάνεια.

Κατά την πρώτη χρήση, πλύνετε το δοχείο (B) και γεμίστε το με δροσερό νερό (Εικ 3) μέχρι τη μέγιστη στάθμη (MAX), προσέχοντας να το ξαναβάλετε σωστά στην έδρα του (Εικ. 4).

Βεβαιωθείτε πως είναι σωστά τοποθετημένο το δοχείο, διαφορετικά η μηχανή μπορεί να μην φτιάχνει καφέ.

Βάλτε το φιν στην ηλεκτρική πρίζα που πρέπει να είναι γειωμένη.

Πρώτο άναμμα

Αφού γεμίσετε το δοχείο με φυσικό νερό, θέστε σε λειτουργία τη μηχανή πατώντας το πλήκτρο (E) (Εικ. 5). Περιμένετε μέχρις ότου η συσκευή φτάσει τη σωστή θερμοκρασία, όποτε θα ανάψει μόνιμα το ενδεικτικό λαμπάκι του πλήκτρου λειτουργίας (μετά 3 λεπτά περίπου). Η συσκευή είναι τώρα σε κατάσταση ANAMONHΣ και είναι έτοιμη για την επόμενη φάση. Τοποθετήστε ένα δοχείο κάτω από τη φλάντζα της βάσης της υποδοχής του φίλτρου και γυρίστε τον διακόπτη (G) προς την θέση καφέ (☑), μέχρι να αρχίσει να τρέχει νερό από την έδρα της υποδοχής του φίλτρου (Εικ 6).

Αφαίρεση φίλτρου

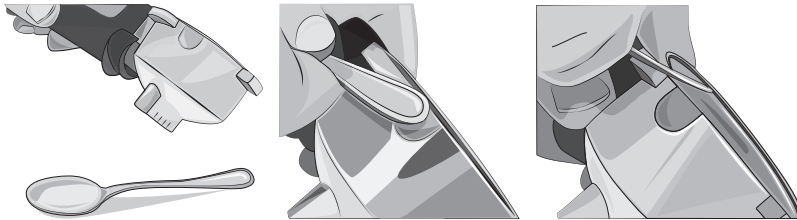

ΣΗΜΕΙΩΣΗ: Η υποδοχή φίλτρου προμηθεύεται με ενσωματωμένο το φίλτρο για 2 φλιτζάνια. Για να δείτε πως αφαιρείται το πλήκτρο, συμβουλευθείτε τις εικόνες. Μπορείτε να αφαιρέσετε το φίλτρο ανασηκώνοντάς το με τα δάκτυλα.

ΠΩΣ ΝΑ ΦΤΙΑΞΕΤΕ ΚΑΦΕ

Επιλέξτε το επιθυμητό φίλτρο (R) για 1 φλιτζάνι και (S) για 2 φλιτζάνια και τοποθετήστε το στην υποδοχή φίλτρου (Εικ. 7).

Δοσομετρήστε τον καφέ στο φίλτρο και πιέστε ελαφρά με το ειδικό πιεστηράκι (Εικ. 8): για δύο καφέδες, γεμίστε πλήρως δύο μεζούρες, ενώ για έναν καφέ, γεμίστε μια μεζούρα. Τοποθετήστε την υποδοχή φίλτρου στην έδρα της (Fig. 9).

Συσφίξτε την καλά, περιστρέφοντάς την από τα αριστερά προς τα δεξιά και βεβαιωθείτε πως είναι καλά ασφαλισμένη στη φλάντζα (Εικ. 10).

Προσοχή!

Αν βάλετε στο φίλτρο υπερβολική ποσότητα καφέ σε σκόνη, μπορεί να καταστεί δυσχερής η περιστροφή της υποδοχής φίλτρου ή/και κατά την παροχή του καφέ μπορεί να παρουσιαστούν διαρροές από την υποδοχή.

Συνιστούμε να αφήσετε την υποδοχή φίλτρου να ζεσταθεί στην έδρα της για μερικά λεπτά πριν φτιάξετε καφέ, ώστε να είναι αρκετά ζεστός και ο πρώτος καφές. Η διαδικασία αυτή δεν χρειάζεται για τους επόμενους καφέδες.

Τοποθετήστε ένα ή δύο φλιτζάνια κάτω από τα ράμφη της υποδοχής φίλτρου (Εικ. 11-12) και ενεργοποιήστε την παροχή, περιστρέφοντας το κουμπί (G) προς την θέση του καφέ (☑): ο καφές θα αρχίσει να εκρέει από τα ράμφη της υποδοχής φίλτρου. Για να διακόψετε την παροχή, επαναφέρετε το κουμπί στην κεντρική θέση "ANAMONHΣ". Η μέγιστη δόση για έναν καφέ εσπρέσο είναι 50 ml.

Προσοχή!

Όπως και στις επαγγελματικές μηχανές καφέ, δεν πρέπει να αφαιρείτε την υποδοχή του φίλτρου, όσο γίνεται παροχή καφέ: κίνδυνος εγκαυμάτων!



Προσοχή!

Όταν τελειώσει η παροχή του καφέ, περιμένετε δέκα δευτερόλεπτα περίπου πριν αφαιρέσετε την υποδοχή φίλτρου; Στη συνέχεια αφαιρέστε την υποδοχή φίλτρου, γυρίζοντάς την αργά από δεξιά προς τα αριστερά, ώστε να αποφύγετε πισσιλίσματα και εκτοξεύσεις νερού ή καφέ.

Για να αφαιρέσετε τα κατάλοιπα καφέ από το φίλτρο, ωθήστε προς τα εμπρός την ασφάλεια ακινητοποίησης του φίλτρου (O), πέραν από τα χείλη του φίλτρου, αναποδογυρίστε την υποδοχή του φίλτρου και ταρακουνήστε την απαλά (Εικ. 13).

Όταν η μηχανή είναι σε κατάσταση "ANAMONHΣ", το ενδεικτικό λαμπάκι που είναι κάτω από το πλήκτρο λειτουργίας (E) θα σβήνει και θα ανάβει περιοδικά, επισημαίνοντας την επέμβαση του θερμοστάτη του λέβητα, που χρησιμεύει για τη διατήρηση της βέλτιστης θερμοκρασίας του νερού. Να ξεκινάτε την παροχή καφέ μόνο όταν ανάβει μόνιμα αυτό το ενδεικτικό λαμπάκι, είτε πρόκειται για τον πρώτο καφέ, είτε για τους επόμενους.

Γέμισμα δοχείου νερού κατά τη χρήση

Συνιστούμε να γεμίσετε το δοχείο πριν εξαντληθεί τελείως το νερό.

Σβήστε τη συσκευή. Βγάλτε το φιν από την πρίζα. Αφαιρέστε το δοχείο. Γεμίστε το δοχείο με κρύο νερό της βρύσης μέχρι τη μέγιστη στάθμη που δείχνει το σημάδι "MAX". Τοποθετήστε το δοχείο στη μηχανή, βεβαιωθείτε πως είναι σωστά τοποθετημένο και ξαναάψτε την.

Στην περίπτωση που το δοχείο μείνει τελείως χωρίς νερό, μπορεί να διεισδύσει αέρας στο κύκλωμα που θα εμποδίσει την παροχή του καφέ. Για να ξαναθέσετε σε λειτουργία τη μηχανή πρέπει να τη σβήσετε και να περιμένετε να κρυώσει. Τοποθετήστε ένα δοχείο κάτω από από την έδρα της υποδοχής φίλτρου και ανάψτε τη μηχανή γυρίζοντας αμέσως τον διακόπτη (G) προς την θέση του καφέ (☑).

Αφήστε να τρέξει τουλάχιστον ένα φλιτζάνι νερό από τη βάση της υποδοχής του φίλτρου για να ενεργοποιηθεί το υδραυλικό κύκλωμα. Διακόψτε την παροχή επαναφέροντας το κουμπί (G) στην κεντρική θέση "ANAMONHΣ". Τώρα η μηχανή θα αρχίσει να δουλεύει κανονικά.

ΠΩΣ ΝΑ ΦΤΙΑΞΕΤΕ ΚΑΦΕ ΜΕ ΤΑΜΠΛΕΤΑ

Τοποθετήστε στην υποδοχή φίλτρου (P) το φίλτρο για ταμπλέτες (T).

1 Βάλτε την ταμπλέτα στο φίλτρο (Εικ. 14).

2 Ωθήστε την ταμπλέτα με τα δάχτυλα προς το κάτω μέρος του φίλτρου (Εικ. 15).

3 Η ταμπλέτα πρέπει να τοποθετηθεί στο κέντρο του φίλτρου.

4 Τώρα μπορείτε να βάλετε την υποδοχή φίλτρου στην έδρα της. Συσφίξτε την καλά, περιστρέφοντάς την από τα αριστερά προς τα δεξιά και βεβαιωθείτε πως έχετε ασφαλίσει καλά τη φλάντζα (Εικ. 10).

5 Αφού φτιάξετε τον καφέ, αφαιρώντας την υποδοχή του φίλτρου, η ταμπλέτα μπορεί να σφηνώσει στο πάνω μέρος της συσκευής. Για να την αφαιρέσετε, γείρετε την υποδοχή του φίλτρου όπως φαίνεται στην εικόνα, για να πέσει μέσα η ταμπλέτα (Εικ. 16).

Για να φτιάξετε καλούς καφέδες, πρέπει να αγοράζετε ταμπλέτες με το σήμα συμβατότητας E.S.E.

Αν η ταμπλέτα δεν είναι καλά τοποθετημένη ή αν η υποδοχή του φίλτρου δεν είναι καλά συσφιγμένη, μπορεί να στάξουν μερικές σταγόνες νερού από την υποδοχή του φίλτρου.

ΠΩΣ ΝΑ ΚΑΝΕΤΕ ΠΑΡΟΧΗ ΖΕΣΤΟΥ ΝΕΡΟΥ

Περιμένετε μέχρι να ανάψει μόνιμα το ενδεικτικό λαμπάκι κάτω από το πλήκτρο λειτουργίας (E), που δείχνει πως η θερμοκρασία στο λέβητα είναι επαρκής για την παροχή ζεστού νερού.

Τοποθετήστε κάτω από το σωλήνα ατμού/ζεστού νερού (L) ένα ποτήρι ή ένα μπρίκι για να συλλέξετε το ζεστό νερό.

Γυρίστε το κουμπί (G) στη θέση παροχής ατμού/ζεστού νερού (☉), (Εικ. 18): αμέσως μετά η μηχανή θα αρχίσει την παροχή ζεστού νερού.

Επαναφέρετε το κουμπί (G) στην θέση "ANAMONH" για να σταματήσετε την παροχή ζεστού νερού.

Στο τέλος της διαδικασίας, το ενδεικτικό λαμπάκι που είναι κάτω από το πλήκτρο λειτουργίας (E) θα σβήνει

και θα ανάβει περιοδικά, επισημαίνοντας την επέμβαση του θερμοστάτη του λέβητα, που χρησιμεύει για τη διατήρηση της βέλτιστης θερμοκρασίας του νερού.

ΠΩΣ ΝΑ ΦΤΙΑΞΕΤΕ ΚΑΠΟΥΤΣΙΝΟ

Περιμένετε μέχρι να ανάψει μόνιμα το ενδεικτικό λαμπάκι κάτω από το πλήκτρο λειτουργίας (E), που δείχνει πως η θερμοκρασία στο λέβητα είναι επαρκής για την παροχή ατμού.



Προσοχή!

Αν κατά τη φάση αναμονής του ατμού παρουσιαστούν μικρές διαρροές ατμού από τη φλάντζα της υποδοχής του φίλτρου, πρόκειται για ένα φυσιολογικό φαινόμενο.

Τοποθετήστε κάτω από το σωλήνα ατμού/ζεστού νερού (L) το φλιτζάνι ή το μπρίκι με το γάλα που θέλετε να κτυπήσετε, πατήστε το πλήκτρο ατμού (F) και γυρίστε το κουμπί (G) στην θέση παροχής ατμού (☉), (Εικ. 18).

Βυθίστε καλά το σωληνάκι μέσα στο μπρίκι γάλακτος (Εικ. 19) και ενεργοποιήστε την παροχή ατμού μέχρι να επιτύχετε το επιθυμητό αποτέλεσμα.

Στο τέλος της παροχής, επαναφέρετε το κουμπί (G) στην "ANAMONH".

Μετά από κάθε χρήση, αφήστε τον ατμό να τρέξει για μερικά δευτερόλεπτα, ώστε να καθαρίσει η κάνουλα από τα τυχόν κατάλοιπα γάλακτος. Καθαρίστε με ένα σφουγγαράκι το σωλήνα ατμού/ζεστού νερού.

ΧΡΗΣΙΜΕΣ ΣΥΜΒΟΥΛΕΣ ΓΙΑ ΝΑ ΦΤΙΑΞΕΤΕ ΕΝΑΝ ΚΑΛΟ ΙΤΑΛΙΚΟ ΚΑΦΕ

Ο αλεσμένος καφές μέσα στην υποδοχή φίλτρου, πρέπει να πιέζεται ελαφρά. Ο καφές θα είναι πιο δυνατός ή πιο ελαφρύς, ανάλογα με το βαθμό άλεσης του καφέ και την ποσότητά του στην υποδοχή του φίλτρου. Λίγα δευτερόλεπτα είναι αρκετά για να γεμίσει το φλιτζανάκι με καφέ. Αν η παροχή γίνεται πιο αργά, σημαίνει πως είναι εξαιρετικά ψιλοκομμένος ή συμπιεσμένος ο καφές.

ΚΑΘΑΡΙΣΜΟΣ ΣΥΣΚΕΥΗΣ



Προσοχή!

Όλες οι εργασίες καθαρισμού που περιγράφονται παρακάτω πρέπει να εκτελούνται με σβηστή μηχανή και έχοντας βάλει το φως από την πρίζα.



Προσοχή!

Η τακτική καθαριότητα και συντήρηση διατηρούν σε καλή κατάσταση τη μηχανή για μεγαλύτερο χρονικό διάστημα. Μην πλένετε ποτέ τα εξαρτήματα της μηχανής στο πλυντήριο πιάτων. Μη χρησιμοποιείτε είτε απευθείας εκτόξευση νερού.



Προσοχή!

Οποιαδήποτε επέμβαση πρέπει να εκτελείται όταν η μηχανή είναι κρύα.

Καθαρισμός φίλτρου αλεσμένου καφέ

Βεβαιωθείτε πως δεν είναι φραγμένη η οπή εκροής του καφέ, διαφορετικά καθαρίστε την με τη βελόνα που προμηθεύεται με τη συσκευή (V) (Εικ. 20).



Προσοχή!

Να είστε πολύ προσεκτικοί όταν χρησιμοποιείτε τη βελόνα για να καθαρίσετε τη συσκευή: κίνδυνος τραυματισμού.

Για να διαλυθούν ή να απομακρυνθούν τα τυχόν κατάλοιπα καφέ και οι ακαθαρσίες, αφήστε να τρέξει καυτό νερό από την υποδοχή φίλτρου, έχοντας τοποθετήσει το φίλτρο χωρίς καφέ και αφού βάλετε κάτω από τα ράμφη ένα ποτήρι. Συνιστάται να καθαρίζετε καλά το φίλτρο (R) ή (S) κάθε 3 μήνες περίπου, χρησιμοποιώντας τις καθαριστικές ταμπλέτες COFFEE CLEAN της Ariete που μπορείτε να προμηθευτείτε στα καταστήματα πώλησης και στα Εξουσιοδοτημένα Κέντρα Τεχνικής Υποστήριξης (Σέρβις), ακολουθώντας τις οδηγίες

TE

που αναγράφονται στη συσκευασία. Εναλλακτικά μπορείτε να χρησιμοποιήσετε μια ταμπλέτα απλού απορρυπαντικού για πλυντήρια πιάτων (χωρίς γυαλιστικό ή άλλα χημικά πρόσθετα), με τον εξής τρόπο:

- Βάλτε στο φίλτρο (χωρίς καφέ) μια ταμπλέτα απορρυπαντικού για πλυντήρια πιάτων*, όταν η μηχανή είναι καλά ζεστή (δηλαδή μετά από τουλάχιστον 5λεπτη θέρμανση).
- Τοποθετήστε την υποδοχή φίλτρου στη μηχανή και βάλτε από κάτω ένα δοχείο.
- Γυρίστε τον διακόπτη (G) προς την θέση καφέ (☕) για να ξεκινήσει η εκροή νερού. Αφήστε το νερό να εκρεύσει για 15-20 δευτερόλεπτα.
- Διακόψτε τη ροή νερού και αφήστε την ταμπλέτα απορρυπαντικού να ενεργήσει για τουλάχιστον 15 λεπτά, αφήνοντας την υποδοχή φίλτρου τοποθετημένη στη συσκευή.
- Επαναλάβετε την διαδικασία εκροής νερού, αφήνοντας την αντλία να λειτουργήσει για 15-20 δευτερόλεπτα και ύστερα να σταματήσει για 15-20 δευτερόλεπτα, μέχρι να τελειώσει το νερό στα δύο δοχεία.
- Αφαιρέστε την υποδοχή φίλτρου από τη συσκευή, βγάλτε το φίλτρο και ξεπλύντε το καλά με το νερό της βρύσης.
- Σβήστε τη συσκευή, αποσυνδέστε το καλώδιο τροφοδοσίας από την πρίζα ρεύματος και καθαρίστε με ένα σφουγγαράκι την έδρα που προσαρμόζεται η υποδοχή του φίλτρου για να απομακρύνετε απορρυπαντικού από τις οπές εκροής του νερού.
- Ανάψτε τη συσκευή, βάλτε την υποδοχή φίλτρου και αφήστε να τρέξει νερό για τουλάχιστον 2 φλιτζάνια, ώστε να ολοκληρωθεί το ξέβγαλμα.

Αν χρησιμοποιείτε καθημερινά τη μηχανή καφέ, συνιστούμε να κάνετε την παραπάνω διαδικασία καθαρισμού τουλάχιστον κάθε τρεις μήνες.

Καθαρισμός έδρας υποδοχής φίλτρου

Με τη χρήση μπορεί να συσσωρευτούν κατακάθια καφέ στην έδρα τοποθέτησης της υποδοχής του φίλτρου, τα οποία μπορείτε να αφαιρέσετε με μια οδοντογλυφίδα (Εικ. 21), με ένα σφουγγαράκι ή αφήνοντας το νερό να τρέξει χωρίς την υποδοχή του φίλτρου (Εικ. 6).

Καθαρισμός του σωλήνα ατμού/ζεστού νερού



Προσοχή!

Εκτελέστε την εργασία αυτή όταν είναι κρύο το μεταλλικό σωληνάκι, για να αποφύγετε τα εγκαύματα.

Αφαιρέστε το σωλήνα ατμού/ζεστού νερού (L) (Εικ. 22), και πλύντε τον με τρεχούμενο νερό. Το σωληνάκι μπορεί να καθαριστεί με ένα μαλακό πανί. Συναρμολογήστε το σωληνά ατμού ωθώντας τον τέρμα στην υποδοχή του. Αν χρειάζεται, καθαρίστε με τη βελόνα (V) την οπή εκροής του ατμού (Εικ. 23). Μετά από κάθε χρήση αφήστε να βγει ατμός για λίγα δευτερόλεπτα, ώστε να καθαρίσει η οπή από τυχόν κατάλοιπα.

Καθαρισμός του δοχείου

Συνιστάται να καθαρίζετε περιοδικά το εσωτερικό του δοχείου με ένα σφουγγάρι ή ένα υγρό πανί.

Καθαρισμός σχάρας και λεκανάκι συλλογής σταγόνων

Υπενθυμίζουμε πως πρέπει κάθε τόσο να αδειάζετε το λεκανάκι συλλογής σταγόνων (H).

Αφαιρέστε το λεκανάκι συλλογής σταγόνων (H) από τη μηχανή (Εικ. 24-25-26), αδειάστε το και πλύντε το με τρεχούμενο νερό (κάτω από τη βρύση).

Πλύντε τη σχάρα (I) σε τρεχούμενο νερό.

Καθαρισμός σώματος μηχανής



Προσοχή!

Καθαρίστε τα σταθερά μέρη της μηχανής, χρησιμοποιώντας ένα απαλό υγρό πανί, για να μην κάνετε ζημιά.

ΑΦΑΙΡΕΣΗ ΑΛΑΤΩΝ

Η τακτική συντήρηση και καθαριότητα διατηρούν τη μηχανή σε καλή κατάσταση για μεγαλύτερο χρονικό διάστημα, μειώνοντας σημαντικά τον κίνδυνο σχηματισμού αλάτων στη συσκευή. Αν όμως με την πάροδο του

χρόνου η λειτουργία της συσκευής παρουσιάζει κάποιες ανωμαλίες, εξαιτίας της χρήσης ιδιαίτερα σκληρού νερού (με μεγάλη περιεκτικότητα αλάτων), μπορείτε να προβείτε στην αφαίρεσή τους, ώστε να αποκαταστήσετε την κανονική λειτουργία. Χρησιμοποιήστε για το σκοπό αυτό, αποκλειστικά το προϊόν αφαίρεσης αλάτων NOCAL της Ariete που περιέχει κιτρικό οξύ. Το προϊόν αυτό προμηθεύεται στα Κέντρα Τεχνικής Εξυπηρέτησης (Σέρβις) της Ariete. Η Ariete δεν αναλαμβάνει καμία ευθύνη για βλάβες στα εσωτερικά εξαρτήματα της μηχανής καφέ που προκλήθηκαν από τη χρήση ασύμβατων προϊόντων που περιέχουν χημικά πρόσθετα. Για την διαδικασία αφαίρεσης των αλάτων, συμβουλευθείτε το έντυπο οδηγιών που θα βρείτε στη συσκευασία του προϊόντος.

ΑΧΡΗΣΤΕΥΣΗ ΣΥΣΚΕΥΗΣ

Σε περίπτωση που δεν πρόκειται να ξαναχρησιμοποιήσετε τη συσκευή, πρέπει να την αποσυνδέσετε από το ηλεκτρικό δίκτυο, να αδειάσετε το δοχείο νερού και το λεκανάκι συλλογής σταγόνων και να την καθαρίσετε (βλέπε παράγραφο “Καθαρισμός συσκευής”). Σε περίπτωση διάλυσης, πρέπει να ξεχωρίσετε τα διάφορα υλικά της μηχανής και να τα διαθέσετε σύμφωνα με τις κείμενες διατάξεις της χώρας σας.

ΠΩΣ ΝΑ ΑΠΟΚΑΤΑΣΤΗΣΕΤΕ ΤΙΣ ΠΑΡΑΚΑΤΩ ΑΝΩΜΑΛΙΕΣ



Σε περίπτωση λειτουργικών ανωμαλιών, σβήστε αμέσως τη μηχανή και βγάλτε το φιν από την πρίζα.

ΠΡΟΒΛΗΜΑΤΑ	ΑΙΤΙΕΣ	ΔΙΟΡΘΩΤΙΚΕΣ ΕΠΕΜΒΑΣΕΙΣ
Η μηχανή δεν βγάζει ατμό.	Το νερό είναι λίγο και η αντλία δεν τραβάει.	Βεβαιωθείτε πως το δοχείο είναι καλά τοποθετημένο και πως η στάθμη του νερού είναι κανονική. Γεμίστε με νωπό νερό της βρύσης μέχρι τη μέγιστη στάθμη που δείχνει το σημάδι “MAX”.
	Φραγμένη οπή εξόδου του ατμού.	Καθαρίστε με τη βελόνα τις ακαθαρσίες που μπορεί να φράζουν τις οπές στο σωλήνα ατμού.
Εκροή καφέ από τα άκρα της υποδοχής φίλτρου.	Πιθανόν να υπάρχει υπερβολική ποσότητα καφέ που εμποδίζει τη σωστή σύσφιξη της υποδοχής φίλτρου στη θέση της.	Αφαιρέστε την υποδοχή φίλτρου και καθαρίστε τη βάση της με ένα σφουγγαράκι (Εικ. 21). Επαναλάβετε την διαδικασία, βάζοντας στην υποδοχή του φίλτρου τη σωστή ποσότητα καφέ.
	Κατάλοιπα αλεσμένου καφέ στη φλάντζα της έδρας εφαρμογής της υποδοχής του φίλτρου.	Καθαρίστε τη φλάντζα με μια οδοντογλυφίδα ή ένα σφουγγαράκι (Εικ. 21).
	Είναι φραγμένη η οπή εκροής καφέ στο φίλτρο που περιέχει τον αλεσμένο καφέ.	Αφαιρέστε αργά την υποδοχή φίλτρου γιατί η ενδεχόμενη υπολειμματική πίεση μπορεί να προκαλέσει πιτσιλισματα. Καθαρίστε τη φραγμένη οπή του φίλτρου με την καρφίτσα που θα βρείτε στα εξαρτήματα της συσκευής. Καθαρίστε το φίλτρο χρησιμοποιώντας τις ταμπλέτες COFFEE CLEAN της Ariete και ακολουθώντας τις οδηγίες που θα βρείτε στη συσκευασία τους.
	Ελαττωματική ταμπλέτα.	Αφαιρέστε αργά την υποδοχή φίλτρου γιατί η ενδεχόμενη υπολειμματική πίεση μπορεί να προκαλέσει πιτσιλισματα. Καθαρίστε την έδρα στήριξης με ένα σφουγγαράκι (Εικ. 21). Αντικαταστήστε το ταμπλέτα στην υποδοχή φίλτρου.

EL

ΠΡΟΒΛΗΜΑΤΑ	ΑΙΤΙΕΣ	ΔΙΟΡΘΩΤΙΚΕΣ ΕΠΕΜΒΑΣΕΙΣ
Δεν υπάρχει παροχή καφέ, ή γίνεται πολύ αργά.	Φραγμένες οπές στην έδρα συγκράτησης της υποδοχής.	Θέστε σε λειτουργία τη μηχανή χωρίς υποδοχή φίλτρου, αφήνοντας να τρέξει το νερό. Αν το νερό συνεχίσει να μην εκρέει ομοιόμορφα από όλες τις οπές, καθαρίστε τα άλατα με το προϊόν NOCAL της Aigiete, που μπορείτε να προμηθευθείτε στα Κέντρα Τεχνικής Υποστήριξης (Σέρβις) της Aigiete και ακολουθώντας τις οδηγίες που θα βρείτε στη συσκευασία τους.
	Είναι φραγμένη η οπή εκροής καφέ στο φίλτρο που περιέχει τον αλεσμένο καφέ.	Αφαιρέστε αργά την υποδοχή φίλτρου γιατί η ενδεχόμενη υπολειμματική πίεση μπορεί να προκαλέσει πιτσιλιίσματα. Καθαρίστε τη φραγμένη οπή του φίλτρου με την καρφίτσα που θα βρείτε στα εξαρτήματα της συσκευής. Καθαρίστε το φίλτρο χρησιμοποιώντας τις ταμπλέτες COFFEE CLEAN της Aigiete και ακολουθώντας τις οδηγίες που θα βρείτε στη συσκευασία τους.
	Πολύ λεπτό χαρμάνι αλεσμένου καφέ.	Δοκιμάστε να χρησιμοποιήσετε χαρμάνια καφέ χοντρότερους κόκκους.
	Πολύ πιεσμένο χαρμάνι καφέ.	Πιέστε λιγότερο τον καφέ με το πιεστηράκι.
	Το δοχείο δεν είναι καλά τοποθετημένο.	Ωθήστε το τέρμα στην έδρα του.
	Το νερό είναι λίγο και η αντλία δεν τραβάει.	Βεβαιωθείτε πως το δοχείο είναι καλά τοποθετημένο και πως η στάθμη του νερού είναι κανονική. Γεμίστε με νωπό νερό της βρύσης μέχρι τη μέγιστη στάθμη που δείχνει το σημάδι "MAX".
	Ελαττωματική ταμπλέτα.	Αφαιρέστε αργά την υποδοχή φίλτρου γιατί η ενδεχόμενη υπολειμματική πίεση μπορεί να προκαλέσει πιτσιλιίσματα. Καθαρίστε την έδρα στήριξης με ένα σφουγγαράκι (Εικ. 21). Αντικαταστήστε το ταμπλέτα στην υποδοχή φίλτρου.
Σπασμένη ταμπλέτα.	Αφαιρέστε αργά την υποδοχή φίλτρου γιατί η ενδεχόμενη υπολειμματική πίεση μπορεί να προκαλέσει πιτσιλιίσματα. Καθαρίστε την έδρα στήριξης με ένα σφουγγαράκι (Εικ. 21). Αντικαταστήστε το ταμπλέτα στην υποδοχή φίλτρου.	
Ο καφές είναι πολύ κρύος ή πολύ "νερουλός".	Χοντραλεσμένος καφές.	Για να επιτύχετε πυκνότερο και πιο ζεστό καφέ, πρέπει να χρησιμοποιήσετε ένα πιο ψιλοκομμένο χαρμάνι.

СОДЕРЖАНИЕ ДАННОЙ ИНСТРУКЦИИ

Несмотря на то, что данное устройство было изготовлено в полном соответствии с требованиями действующих европейских норм и все его потенциально опасные части обеспечены необходимой защитой, внимательно ознакомьтесь с настоящими мерами безопасности и, во избежание травм и повреждений, используйте прибор строго по назначению. Рекомендуется хранить данную инструкцию в легкодоступном месте. Если вы решите передать данное устройство в другие руки, не забудьте передать вместе с ним и эту инструкцию.

Содержащаяся в данной инструкции информация сопровождается следующими условными обозначениями:



Опасно для детей



Опасность поражения электрическим током



Угроза возникновения ущерба, вызванная иными причинами



Меры безопасности по предотвращению ожогов



Внимание - возможность возникновения материального ущерба

ИСПОЛЬЗОВАНИЕ ПО НАЗНАЧЕНИЮ

Прибор предназначен для приготовления кофе и капучино. Прибор предназначен только для домашнего использования и не должен применяться в коммерческих или промышленных целях. Любое другое применение данного устройства, не предусмотренное изготовителем, освобождает его от любой ответственности за повреждения и ущерб, вызванные подобным применением. Применение устройства не по назначению влечет за собой отмену любой формы гарантии.

ОСТАТОЧНЫЕ РИСКИ

В основные характеристики прибора, изложенные в настоящей инструкции по эксплуатации, не входят устройства защиты потребителя от возможных повреждений, вызванных неожиданным выходом струи пара или горячей воды.



Внимание!

Опасность возникновения ожогов – Во время выхода пара или вытекания горячей воды не рекомендуется направлять струю в сторону себя или других людей. Трубку можно держать только за пластмассовую часть.



Применять ёмкости, которые изготовлены из материалов, предназначенных для пищевых продуктов.

ВАЖНЫЕ ПРЕДОСТЕРЕЖЕНИЯ

ПЕРЕД ПЕРВЫМ ИСПОЛЬЗОВАНИЕМ ПРИБОРА НЕОБХОДИМО ВНИМАТЕЛЬНО ПРОЧИТАТЬ НАСТОЯЩУЮ ИНСТРУКЦИЮ.

- Прибор предназначен для использования в домашних условиях или похожих на домашние, как, например:
 - находятся в зонах для приготовления пищи, зарезервированных для персонала магазинов, в офисах и в других профессиональных помещениях
 - на фермах
 - гостиницы, мотели, мини-гостиницы и другие жилые структуры (для исполь-

зования гостями).

- Изготовитель не несет ответственности за неправильное использование прибора или использование его в целях, не предусмотренных данным руководством по эксплуатации.
- Рекомендуется хранить оригинальную упаковку, т.к. бесплатное сервисное обслуживание не предусмотрено в случае повреждений, вызванных неправильной упаковкой изделия при его отсылке в авторизованный Центр сервисного обслуживания.

Опасно для детей

- Прибор могут использовать дети младше 8 лет и лица с ограниченными физическими, сенсорными или умственными возможностями, либо без достаточного опыта или знаний, но только под присмотром отвечающего за их безопасность лица или после получения соответствующих инструкций и информации об опасности, сопряженной с эксплуатацией прибора.
- Не разрешайте детям играть с прибором.
- Дети не должны выполнять изложенные в настоящей инструкции правила чистки и обслуживания прибора без наблюдения взрослых.
- Во избежание несчастных случаев, не оставляйте упаковку от прибора в местах, доступных для детей.
- После окончания срока эксплуатации устройства, в целях его правильной утилизации, рекомендуется отрезать электрический провод, сделав прибор непригодным для использования. Рекомендуется следить за тем, чтобы потенциально опасные детали прибора не стали игрушкой для детей.
- Не оставлять булавку для очистки в доступных для детей местах и хранить ее в безопасном месте: опасность проглатывания и ранения.

Опасность поражения электрическим током

- Держать электропровод вдали от детей младше 8 лет.
- Перед подключением прибора к к сети электропитания, проверьте, чтобы напряжение, указанное на табличке в нижней части устройства, соответствовало напряжению домашней сети.
- Использование электрических удлинителей, не одобренных производителем прибора, может повлечь за собой возникновения ущерба и несчастных случаев.
- Прежде, чем приступить к процедуре наполнения бака водой, отсоедините аппарат от источника питания.
- В случае повреждения электрошнура он должен быть заменен его производителем или квалифицированным персоналом авторизованного сервисного центра во избежание возможных рисков.
- Избегайте контакта с водой деталей, находящихся под напряжением: возможно возникновение короткого замыкания!
- Перед каждой чисткой или для выполнения работ по техобслуживанию

- устройства, необходимо вынуть вилку из розетки.
- Не погружать прибор в воду или другие жидкости.
 - Перед наполнением бака водой необходимо выключить прибор и вынуть питающий провод из электророзетки.



Угроза возникновения ущерба, вызванная иными причинами

- Нельзя поднимать аппарат, держа его за емкость для воды или за ванночку, а только за корпус.
- Для обеспечения правильной эксплуатации прибора всегда выбирайте хорошо освещенное и чистое помещение, которое оснащено розеткой, расположенной в легкодоступном месте.
- Не наливать большое количество воды в бак.
- Не оставлять без присмотра прибор, подключенный к электросети.
- Рекомендуется устанавливать прибор и эксплуатировать его на устойчивой поверхности.
- Если произошло падение прибора, то он не подлежит дальнейшей эксплуатации при наличии признаков повреждений или утечки воды. Не используйте прибор при наличии повреждений в шнуре или вилке, а также в самом приборе. Любые виды ремонта, включая замену шнура электропитания, должны производиться только в сервисных центрах Ариэте или сертифицированным персоналом Ariete, во избежание каких-либо рисков.



Меры безопасности по предотвращению ожогов

- Никогда не направляйте струю пара или горячей воды в сторону различных частей тела; Необходимо соблюдать осторожность при обращении с трубкой подачи пара: опасность возникновения ожогов!
- Во время работы кофеварки не рекомендуется прикасаться к наружным металлическим частям прибора и самого держателя фильтра во избежание получения ожогов.
- Отсутствие выхода воды из фильтродержателя может быть следствием засорения фильтра Thermoscream®. В этом случае необходимо вынуть, а затем медленно вставить обратно держатель фильтра, поскольку остаточное давление может способствовать появлению брызг. Почистить держатель фильтра, руководствуясь инструкциями, изложенными в соответствующем разделе.



Внимание - возможность возникновения материального ущерба

- Во избежание опрокидывания рекомендуется размещать прибор на ровной устойчивой поверхности.
- Прибор не рекомендуется включать без воды во избежание выхода из строя насоса.

- Не заполнять бак горячей водой или кипятком.
- Во избежание повреждения корпуса прибора не рекомендуется ставить его на нагретые поверхности, а также рядом с источниками огня.
- Следует избегать контакта электрического провода с нагретыми поверхностями устройства.
- Не использовать газированную воду (с добавлением углекислого газа).
- Запрещается засыпать в фильтр любые другие вещества, кроме молотого кофе. Это может привести к серьезным повреждениям кофеварки.
- Температура окружающей среды вблизи места расположения прибора должна быть не ниже 0°C, поскольку остаток воды в нагревателе может замерзнуть, что может стать причиной возникновения повреждений.
- Не рекомендуется эксплуатация прибора на открытом воздухе.
- Не оставляйте прибор под воздействием атмосферных явлений (дождь, солнце и т.п).
- После отсоединения вилки от розетки и охлаждения нагретых частей прибора, необходимо произвести его чистку с помощью слегка увлажненной мягкой ткани с добавлением небольшого количества нейтрального моющего средства (никогда не используйте растворители, которые могут повредить пластмассовые детали).

• Хранить настоящее руководство по эксплуатации

ОПИСАНИЕ ПРИБОРА

A - Крышка бака	K - Опора для поплавка
B - Съёмный бачок для воды	L - Трубка пара/горячей воды
C - Корпус прибора	M - Выдвижная решетчатая подставка для чашечек
D - Кабель электропитания	N - Винт блокировки диска-капельницы
E - Кнопка включения	O - Упор для блокировки держателя фильтра
F - Кнопка пара	P - Держатель фильтра
G - Ручка подачи кофе или пара/горячей воды	Q - Диск-капельница
“STANDBY”: кофеварка в режиме ожидания	R - Фильтр для кофе на 1 чашку
☐: подача кофе	S - Фильтр для кофе на 2 чашки
☉: подача пара или горячей воды	T - Фильтр для чалд
H - Съёмный каплесборник	U - Темпер/мерка для кофе
I - Решетка	V - Булавка для очистки
J - Индикатор заполнения каплесборник	

Идентификационные данные

На табличке, находящейся под подставкой прибора, указаны следующие идентификационные данные:

- Производитель и маркировка ЕС
- Модель (Mod)
- регистрационный № (SN)
- электрическое напряжение (В) и частота (Гц)
- потребляемое напряжение (W)
- бесплатная телефонная служба поддержки

При оформлении заявки в Авторизованный Центр сервисного обслуживания, необходимо указывать модель и регистрационный номер.

ИНСТРУКЦИЯ ПО ЭКСПЛУАТАЦИИ

Подготовка к эксплуатации

Убедитесь в том, что напряжение вашей домашней сети соответствует напряжению, указанному на табличке с техническими данными прибора. Установить прибор на ровную поверхность.

Помыть резервуар (В) перед первым использованием и наполнить его свежей водой (Рис. 3) до уровня с отметкой "MAX", а затем аккуратно вставить его на место (Рис. 4).

Проверить, чтобы хорошо был вставлен резервуар, иначе аппарат не сможет вырабатывать кофе.

Вставить вилку в розетку, которая должна быть оборудована заземлением.

Первое включение

Наполнив бак свежей питьевой водой, включите машину нажатием на кнопку (Е) (Рис. 5). Дождитесь, чтобы прибор достиг правильной температуры и индикатор кнопки включения горел непрерывно (приблизительно через 3 минуты). Прибор находится в режиме STANDBY и готов к следующей фазе. Поместить емкость под фланцем фильтродержателя и повернуть ручку (G) в направлении метки Кофе (☑): до тех пор, пока не станет вытекать вода из держателя фильтра (Рис. 6).

Извлечение фильтра

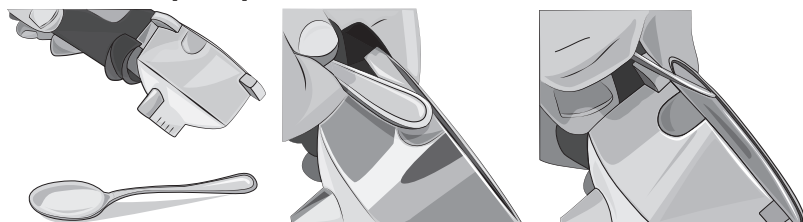

ПРИМЕЧАНИЕ: Держатель фильтра поставляется с уже установленным фильтром на 2 чашки. Указания по извлечению фильтра приведены на изображениях. Кроме того, фильтр можно извлечь пальцами.

ПРИГОТОВЛЕНИЕ КОФЕ

Выберите желаемый фильтр (R), на 1 или на 2 чашки (S), и вставьте его в держатель фильтра (Рис. 7). Поместите в фильтр необходимую дозу кофе и слегка спрессуйте его специальным темпером (Рис. 8): для двух кофе наполнить полностью два мерных стаканчика, когда для одного кофе наполнить только один. Поместить держатель фильтра в соответствующее отверстие (Рис. 9).

Хорошо зажимая, при этом вращая его слева на права, убедиться в том, что он хорошо прикреплен к фланцу (Рис. 10).



Внимание!

Если насыпать слишком много кофейной смеси в фильтр, то его будет трудно закрепить в гнезде и/или готовый кофе будет стекать по бокам фильтра.

При первом приготовлении кофе фильтродержателю требуется прогрев в течение нескольких минут для получения горячего кофе. Это не надо будет проделывать для приготовления следующего кофе. Поставьте одну или две чашки под форсунки держателя фильтра (Рис. 11-12) и запустите подачу, повернув ручку (G) в положение кофе (☑): начнется выход кофе из форсунок фильтродержателя. Чтобы прервать подачу, переведите ручку в центральное положение режима "STANDBY". Максимальная доза одного кофе экспрессом 50 мл.



Внимание!

Как в профессиональных кофеварках, в этом устройстве также не рекомендуется убирать дер-

жатель фильтра во время подачи кофе; опасность возникновения ожогов!



Внимание!

Подождать около десяти секунд перед тем как снять фильтродержатель по окончании подачи кофе; для того, чтобы снять фильтродержатель, медленно повернуть его справа налево, во избежание брызгов воды или кофе.

Чтобы извлечь остатки кофе из фильтра, сместите упор для блокировки фильтра (O) вперед, за пределы бортика самого фильтра, переверните и бережно встряхните фильтр (Рис. 13).

Когда машина находится в режиме ожидания "STANDBY", индикатор под кнопкой включения (E) периодически гаснет и загорается, обозначая срабатывание термостата нагревателя для поддержания оптимальной температуры воды. Рекомендуется (как для приготовления первого кофе, так и для приготовления последующих) запускать подачу кофе только тогда, когда этот индикатор горит непрерывно..

Наполнение бака водой в процессе применения

Рекомендуется заполнять резервуар до того, как вода там полностью закончится.

Выключить прибор. Отключить прибор от сети электропитания. Извлечь резервуар. Заполнить резервуар свежей водой до уровня с пометкой "MAX". Установить резервуар на место, убедившись в том, что он хорошо зафиксирован, затем вновь включить прибор.

Если резервуар будет совершенно пустым, это может вызвать попадание воздуха в трубки и, как следствие, помешает подаче кофе. Чтобы повторно активировать машину, потребуется выключить ее и оставить охлаждаться. Поместить емкость под корпусом фильтродержателя и включить кофеварку, повернув ручку (G) в направлении метки Кофе (☕).

Рекомендуется дать вытечь хотя бы одной чашке горячей воды из корпуса фильтродержателя для восстановления нормального функционирования гидравлической системы. Прервите подачу, переведя ручку (G) в центральное положение режима "STANDBY". С этого момента кофеварка начнет функционировать нормально.

КАК ГОТОВИТЬ КОФЕ, ИСПОЛЬЗУЯ КОФЕ В ЧАЛДАХ

Вставьте в держатель для фильтра (P) фильтр для чалд (T).

- 1 Установить чалду в фильтр (Рис. 14).
- 2 Придавить чалду пальцами во внутрь (Рис. 15).
- 3 Чалда должна быть расположена в центре фильтродержателя.
- 4 Затем установить фильтродержатель в свое гнездо. Прочно завинтить фильтродержатель и убедиться, что он хорошо закреплен во фланце (Рис. 10).
- 5 После приготовления кофе, при съеме фильтродержателя, чалда может зацепиться за верхнюю часть прибора. Чтобы снять ее, наклонить фильтродержатель (Рис. 16), чтобы чалда сама выпала из него. Чтобы всегда готовить очень вкусный кофе необходимо покупать чалды со знаком совместимости E.S.E.

Если чалда не вставлена как следует, или фильтродержатель недостаточно хорошо закреплен в своем гнезде, возможен выход нескольких капель воды из фильтродержателя.

ПОДАЧА ГОРЯЧЕЙ ВОДЫ

Дождитесь, чтобы индикатора под кнопкой включения (E) горел непрерывно, указывающего на то, что нагреватель достиг правильной температуры для подачи воды.

Поставьте под трубку подачи пара/горячей воды (L) стакан или кувшин для сбора воды.

Поверните ручку (G) в положение подачи пара/горячей воды (☕), (Рис. 18): машина сразу начнет подавать горячую воду.

Поверните ручку (G) в положение "STANDBY", чтобы прекратить подачу горячей воды.

По завершении операции индикатор под кнопкой включения (E) будет периодически загораться и гас-

нуть, обозначая срабатывание термостата нагревателя для поддержания оптимальной температуры воды.

КАК ПРИГОТОВИТЬ КАПУЧЧИНО

Дождитесь, чтобы индикатора под кнопкой включения (E) горел непрерывно, указывающего на то, что нагреватель достиг правильной температуры для подачи пара.



Внимание!

Появление небольших выбросов пара из фланца держателя фильтра на этапе ожидания подачи пара является совершенно нормальным явлением.

Поставьте чашку или емкость с молоком для вспенивания под трубку подачи пара/горячей воды (L), нажмите кнопку подачи пара (F) и поверните ручку (G) в положение подачи пара (☉), (Рис. 18).

Полностью погрузите наконечник трубки в емкость с молоком (Рис. 19) и продолжайте подавать пар до получения желаемого результата.

По завершении подачи переведите ручку (G) на "STANDBY".

После каждого использования кофеварки выпускать пар в течение еще нескольких секунд для очистки отверстия от остатков молока. Вытрите трубку подачи пара/горячей воды губкой.

КАК ПРИГОТОВИТЬ НАСТОЯЩИЙ ИТАЛЬЯНСКИЙ ЭСПРЕССО

Необходимо слегка уплотнить молотый кофе в держателе фильтра. Крепость получаемого кофе зависит от степени помола, количества смеси в держателе фильтра, а также от того, как он спрессован. Кофе поступает в чашки, как правило, через несколько секунд. Если время выхода кофе больше предусмотренного, то это значит, что помол кофе слишком мелкий или же кофе был слишком сильно спрессован.

ОЧИСТКА ПРИБОРА



Внимание!

Все действия по чистке должны осуществляться только при полностью выключенном приборе и вытаскиваемой из розетки вилке.



Внимание!

Регулярное техобслуживание и чистка прибора позволят предохранить его от поломок и поддерживать в рабочем состоянии в течение более длительного периода времени. Не рекомендуется мыть части прибора в посудомоечной машине. Нельзя использовать прямые струи воды.



Внимание!

Любые действия по уходу за прибором должны производиться при полностью охлажденном приборе.

Очищение фильтра от остатков молотого кофе

Проверьте, что отверстие для выхода кофе не засорено, и, если необходимо, прочистите его булавкой из комплекта (V) (Рис. 20).



Внимание!

Следует бережно обращаться с булавкой из комплекта во время очистки прибора: Опасность повреждений.

Пропустить кипящую воду через держатель фильтра со вставленным фильтром без кофейной смеси, чтобы растворить или удалить возможные остатки кофе или другие загрязнения. Рекомендуется каждые 3 месяца проводить тщательную очистку фильтра (R) или (S) с помощью чистящих таблеток COFFEE CLEAN от Ariete, которые можно приобрести в точках продажи и Авторизованных центрах

сервисного обслуживания, соблюдая инструкции на упаковке, или, в качестве альтернативы, с помощью простых чистящих таблеток для посудомоечных машин (без ополаскивателей и других химических добавок), действуя следующим образом:

- Вставить чистящую таблетку для посудомоечной машины в фильтр (без кофе) в нагретый прибор (после минимум 5 минут разогрева).
- Прикрепить держатель фильтра к прибору и разместить под ним емкость для кофе.
- Повернуть ручку (G) в положение Кофе (☕) для начала подачи воды и дать ей течь в течение 15-20 сек.
- Выключить подачу воды со вставленным фильтроносителем в машину, оставляя при этом таблетку для воздействия хотя бы на 15 минут.
- Повторить операцию подачи воды, включая насос на 15-20 секунд, затем отключая его на 15-20 секунд, до тех пор, пока не закончится вода в резервуарах.
- Вынуть фильтроноситель из машины и хорошо промыть его из под крана струёй воды.
- Выключить машину, отключить провод питания из электрической розетки и прочистить при помощи губки место вставления фильтроносителя для устранения каких-либо остатков порошка на душе.
- Включить прибор, прикрепить держатель фильтра и дать вытечь еще хотя бы двум чашкам воды, чтобы полностью промыть его.

Если прибор используется каждый день, то операцию по чистке необходимо повторять каждые три месяца.

Очистка гнезда держателя фильтра

В процессе эксплуатации прибора на кольце держателя фильтра могут появиться засохшие остатки кофе, которые необходимо удалить с помощью зубочистки, губки (Рис 21) или промыть кольцо под проточной водой, предварительно сняв держатель фильтра (Рис 6).

Очистка трубки подачи пара/горячей воды



Внимание!

Во избежание возникновения ожогов данную операцию необходимо осуществлять при охлажденной хромированной трубке.

Снимите трубку подачи пара/горячей воды (L) (Рис. 22) и помойте ее под проточной водой. Форсунку можно чистить неабразивной тряпкой. Установите трубку подачи пара до упора. Если необходимо, с помощью булавки (V) из комплекта прочистите отверстие для выхода пара (Рис. 23). После каждого использования прибора рекомендуется выпускать немного пара для очищения отверстия от возможных остатков кофе.

Очищение бака

Рекомендуется периодически производить очистку внутренней части резервуара при помощи губки или влажной материи.

Чистка решётки и поддона

Помните о периодической необходимости опустошения капленакопительной ванночки (H).

Снимите каплесборник (H) с машины (Рис. 24-25-26), опорожните его и промойте под проточной водой. Помойте решетку (I) под проточной водой.

Чистка корпуса прибора



Внимание!

Произведите чистку несъемных частей устройства при помощи мягкой увлажненной ткани во избежание повреждения корпуса.

УДАЛЕНИЕ НАКИПИ

Правильное техобслуживание и регулярная чистка устройства позволят предохранить его от возникновения повреждений и поддерживать в рабочем состоянии в течение длительного периода времени, снижая до минимума возможный риск образования в приборе известкового налета. Если, несмотря на эти действия, через некоторое время эксплуатация прибора затрудняется вследствие постоянного использования жесткой кальцинированной воды, то рекомендуется провести декальцинирование устройства. Для этой цели рекомендуется использовать средство для декальцинирования от Ariete на основе лимонной кислоты (NOCAL). Это средство можно найти в центрах сервисного обслуживания Ariete. Ariete не берет на себя никакой ответственности за возможные повреждения внутренних деталей прибора, вызванные применением веществ с химическими добавками. В случае необходимости проведения декальцинирования, необходимо ознакомиться с инструкцией по использованию средства для декальцинирования.

ВЫВОД ИЗ ЭКСПЛУАТАЦИИ

В случае поломки, необходимо отсоединить от электричества машину, опустошить водяной бак и капленакопительную ванночку и очистить (смотреть параграф «Очистка аппарата»). Перед утилизацией прибора необходимо рассортировать его части в соответствии с видами материалов, использованных для их изготовления, а затем приступить к его утилизации, руководствуясь соответствующими положениями нормативных актов, принятых в стране эксплуатации устройства.

РУКОВОДСТВО ПО УСТРАНЕНИЮ НЕКОТОРЫХ ПРОБЛЕМ

 В случае неправильной работы устройства необходимо сразу его выключить и вытащить вилку из розетки.

ПРОБЛЕМЫ	ПРИЧИНЫ	СПОСОБЫ УСТРАНЕНИЯ
Из прибора не выходит пар.	В нем мало воды и насос не всасывает.	Проверить правильное положение резервуара и достаточный уровень воды в нем. Наполнить резервуар холодной свежей водой до уровня отметки "MAX".
	Отверстие для выхода пара засорено.	Прочистите булавкой из комплекта возможные образования накипи в отверстиях трубки подачи пара.
Вытекание кофе за края держателя фильтра.	Возможно, в держатель фильтра насыпали слишком много молотого кофе, что не позволило прижать до упора держатель фильтра в его гнезде.	Извлеките держатель фильтра и прочистите гнездо установки губкой (Рис. 21). Повторите операцию, насыпав в фильтр необходимое количество кофе.
	На прокладке, в месте присоединения держателя фильтра, образовались остатки молотого кофе.	Произведите чистку прокладки при помощи зубочистки или губки (Рис. 21).
	Засоренное отверстие выхода кофе в фильтре с молотым кофе.	Осторожно снять держатель фильтра, так как остаточное давление может привести к возникновению брызг горячей воды. Прочистить засоренное отверстие выхода кофе с помощью специально прилагающейся иглы. Очистите фильтр при помощи таблеток COFFEE CLEAN от Ariete, следуя указаниям на упаковке.
	Чалда кофе с дефектом.	Осторожно снять держатель фильтра, так как остаточное давление может привести к возникновению брызг горячей воды. Произведите очистку прокладки при помощи зубочистки или губки (Рис. 21). Заменить чалду в фильтродержателе.

ПРОБЛЕМЫ	ПРИЧИНЫ	СПОСОБЫ УСТРАНЕНИЯ
Подача кофе не происходит или происходит слишком медленно.	Отверстия перфорированного диска, находящегося в гнезде, где закреплен держатель фильтра, засорились.	Включить прибор без держателя фильтра, чтобы дать вытечь воде. Если вода по-прежнему не выходит равномерно из всех отверстий, необходимо прочистить их с помощью специального средства NOCAL от Ariete, которое можно приобрести в центрах сервисного обслуживания "Ariete", согласно инструкциям на упаковке.
	Засоренное отверстие выхода кофе в фильтре с молотым кофе.	Осторожно снять держатель фильтра, так как остаточное давление может привести к возникновению брызг горячей воды. Прочистить засоренное отверстие выхода кофе с помощью специально прилагающейся иглы. Очистите фильтр при помощи таблеток COFFEE CLEAN от Ariete, следуя указаниям на упаковке.
	Помол кофейной смеси слишком мелкий.	Попробовать использовать кофейную смесь более крупного помола.
	Кофейная смесь спрессована слишком сильно.	Не так сильно прессовать кофе в фильтре.
	Резервуар плохо вставлен.	Вставьте хорошо резервуар, сжимая дно.
	В нем мало воды и насос не всасывает.	Проверить правильное положение резервуара и достаточный уровень воды в нем. Наполнить резервуар холодной свежей водой до уровня отметки "MAX".
	Чалда кофе с дефектом.	Осторожно снять держатель фильтра, так как остаточное давление может привести к возникновению брызг горячей воды. Произведите очистку прокладки при помощи зубочистки или губки (Рис. 21). Заменить чалду в фильтродержателе.
Разрыв чалды кофе.	Осторожно снять держатель фильтра, так как остаточное давление может привести к возникновению брызг горячей воды. Произведите очистку прокладки при помощи зубочистки или губки (Рис. 21). Заменить чалду в фильтродержателе.	
Кофе получился слишком водянистым и холодным.	Кофейная смесь слишком крупного помола.	Для получения более концентрированного и горячего кофе, необходимо использовать смесь более тонкого помола.

Дата изготовления указана на корпусе изделия в зашифрованном виде SN wk/yrabcdefg,
где wk – неделя производства
yr – год производства
abcdefg – серийный номер изделия

Соответствует требованиям

ТР ТС 004/2011 «О безопасности низковольтного оборудования, утвержден Решением Комиссии Таможенного союза №768 от 16 августа 2011 года

ТР ТС 020/2011 «Электромагнитная совместимость технических средств», утвержден Решением Комиссии Таможенного союза №879 от 9 декабря 2011 года

Информация о сертификации в приложении к гарантийному талону и/или на упаковке изделия.

220-240В~ 50/60Гц 1000Вт Класс I IPX0

Сделано в Китае

Импортер: ООО «Медиатех»,

Юридический адрес: 127006, город Москва, улица Садовая-Триумфальная, дом 16, строение 3, ПОМ. I, КОМ 2

Фактический адрес: 119048, г. Москва, ул. Усачева, д.29, корпус 3, пом. II, ком. 3

Изготовитель: De'Longhi Appliances Srl «Делонги Апплаенсис СРЛ» Адрес: 50013 Италия, Флоренция, Кампи Бизенцио, Виа С. Куирико 300.

Список организаций, уполномоченных изготовителем на работу с претензиями потребителей и сервисным обслуживанием, размещен на сайте: <http://www.ariete.net/ru/assistance>

Горячая линия Ariete +7915165611

Товар поставляется в собранном виде, специальных требований к перевозке и хранению не установлено.

Утилизировать в соответствии с законодательством места реализации.

Гарантийный срок 2 года. Срок службы изделия 2 года.

Информация о сертификации в приложении к гарантийному талону и/или на упаковке изделия.

بخصوص هذا الكتيّب

على الرغم من أن الأجهزة مصنوعة حسب المقاييس المحددة من قبل مجموعة الدول الأوروبية، ومحمية في جميع الأجزاء التي يمكن أن تشكل مصدر للخطر، يجب قراءة هذه التنبيهات بحرص واستعمال الجهاز فقط للغرض الذي صنع من أجله، لمنع وقوع الحوادث والأضرار. احتفظ بهذا الكتيّب للاطلاع عليه في المستقبل وعند الحاجة. أرفق هذه التعليمات مع الجهاز في حالة بيعه أو إهدائه للغير.

المعلومات الواردة في هذا الكتيّب، مميزة بالرموز التالية:

⚠ خطر على الأطفال

⚡ خطر بسبب الكهرباء

⚠ أخطار التعرض للتلوث لأسباب أخرى

⚠ تنبيهات تتعلق بالاحتراق

⚠ تنبيهات - أضرار مادية

الاستخدام المقصود

يمكنك استعمال الجهاز لإعداد القهوة والكتوتشينو. تم تصميم هذا الجهاز فقط للاستعمال الخاص، وبالتالي فهو غير مناسب للاستعمال التجاري أو الصناعي. لا يتحمل الصانع أي مسؤولية عن الأضرار الناتجة عن استعمال الجهاز بطريقة غير لائقة. زيادة على ذلك، يؤدي الاستعمال الغير لائق للجهاز إلى إبطال شهادة الضمان، مهما كانت صيغتها.

الأخطار القائمة

لا تسمح المواصفات الإنشائية لهذا الجهاز الذي يشكل موضوع هذه النشرة، من حماية المستخدم من التدفق المباشر للبخار أو الماء الساخن.

⚠ تنبيه!

⚠ خطر الاحتراق- لا توجّه البخار والماء المتدفق باتجاه الغير. اقبض الأنبوب فقط من خلال الجزء المصنوع من البلاستيك.

⚠ استعمال فقط أوعية مصنوعة من مواد مناسبة لحفظ المواد الغذائية.

تنبيهات هامة

اقرأ بحرص التعليمات قبل الاستعمال

- صمم هذا الجهاز من أجل الاستعمال في بيئات منزلية أو بيئات شبيهة بالبيئات المنزلية مثل:
 - في مناطق الطهي المخصصة لموظفي المحلات التجارية والمكاتب والبيئات المهنية الأخرى
 - المزارع
 - والفنادق والنزل و"بيد أند بريكفاست" وتركيبات سكنية أخرى (تستعمل من قبل الضيوف).
- لا تتحمل الشركة المصنعة أي مسؤولية عن الأضرار الناتجة عن استعمال الجهاز بشكل خاطئ أو لأغراض مختلفة عن الأغراض المبيّنة في هذا الكتيّب.
- يُنصح الاحتفاظ بمواد التغليف الأصلية، لأن الصيانة المجانية لا تتضمن العطب الناتج عن تغليف المنتج بمواد غير لائقة أثناء نقله إلى مركز الصيانة المرخص.

⚠ خطر على الأطفال

- يمكن استعمال هذا الجهاز من قبل أطفال تزيد أعمارهم عن 8 سنوات أو من قبل أشخاص لا يملكون كامل قواهم الفيزيائية والحسية والعقلية أو الأشخاص الذين ليس لديهم خبرة أو معرفة بالجهاز، فقط إذا تم الإشراف عليهم من

قبل الشخص المسؤول عنهم أو إذا تم تدريبهم على استعمال الجهاز بشكل آمن واطلاعهم على الأخطار القائمة أثناء استعمال الجهاز.

- يجب عدم السماح للأطفال باللعب بالجهاز.
- عمليات التنظيف والصيانة، يجب أن لا يقوم بها الأطفال دون الإشراف عليهم ومراقبتهم من قبل شخص بالغ.
- لا تترك مواد التغليف في متناول الأطفال، لأنها تشكل مصدر خطر عليهم.
- عند التخلص من هذا الجهاز بشكل نهائي، يجب العمل على منع استعماله من خلال قص كبل التغذية الكهربائية.
- زيادة على ذلك، يجب اتخاذ التدابير اللازمة، بحيث لا تشكل بعض أجزاء من الجهاز خطر على الأطفال في حالة اللعب به.
- من الضروري حراسة الأطفال، خوفاً من أن يلعبوا بالجهاز؛ ويعرضون أنفسهم إلى الخطر.

⚡ خطر بسبب الكهرباء

- احفظ كبل التغذية الكهربائية بعيداً عن متناول الأطفال الذين تقل أعمارهم عن 8 سنوات.
- قبل توصيل الجهاز بالشبكة الكهربائية، تحقق من أن الفلطيّة المبيّنة على بطاقة المعلومات التي تجدها أسفل الماكينة مطابقة لفلطيّة الشبكة الكهربائية.
- استعمال الوصلات الكهربائية الغير مَرخّصة من قبل الشركة الصانعة، ممكن أن يؤدي إلى وقوع أضرار وحوادث.
- أفضل الجهاز عن الشبكة الكهربائية قبل تعبئة الخزان بالماء.
- في حالة تلف الكبل الكهربائي، يجب استبداله من قبل الصانع أو من قبل مركز الصيانة الفنية أو في جميع الأحوال من قبل شخص مماثل، لتلاشي وقوع أي خطر.
- يجب عدم ملامسة الأجزاء المشحونة بالكهرباء للماء: يمكن أن يؤدي ذلك إلى حدوث عطل تماس!
- اسحب القابس من المأخذ الكهربائي، عند القيام بأي عملية تنظيف أو صيانة.
- لا تغطس الجهاز في الماء أو في السوائل الأخرى.
- أطفأ الجهاز دائماً، ثم افصل القابس عن المأخذ الكهربائي قبل البدء بتعبئة الخزان بالماء.

⚠️ أخطار التعرض للتلف لأسباب أخرى

- لا ترفع الجهاز من خلال مسكه بواسطة خزان الماء أو الحوض، بل امسك الجهاز من جسمه.
- اختار مكان مضاء بالقدر الكافي ونظيف، وبحيث يكون من السهل الوصول إلى المأخذ الكهربائي.
- لا تضع في الخزان كمية زائدة من الماء.
- لا تترك الجهاز بدون مراقبة أثناء وصله بالشبكة الكهربائية.
- يجب وضع الجهاز على سطح مستقر أثناء الاستعمال والراحة.
- يجب عدم استعمال الجهاز في حالة سقوطه على الأرض وظهور علامات تلف عليه أو تسرب الماء منه. لا تستعمل الجهاز في حالة تلف الكبل الكهربائي أو المأخذ الكهربائي أو إذا تبين أن الجهاز نفسه معطوب. جميع عمليات الإصلاح، بما فيها استبدال كبل التغذية الكهربائية، يجب أن تتم فقط من قبل مركز الخدمات التابع لشركة Ariete أو من قبل خبراء مخولين من قبل شركة Ariete، لتلاشي وقوع أي خطر.

🔥 تنبيهات تتعلق بالاحتراق

- لا توجّه البخار أو الماء الساخن المتدفق باتجاه أجزاء من جسمك؛ استعمل أنبوب البخار/الماء الساخن بحذر: خطر الاحتراق!
- يجب عدم لمس الأجزاء المعدنية الخارجية أثناء عمل الجهاز، خوفاً من الاحتراق.
- يمكن أن يعود عدم خروج الماء من حامل الفلتر إلى سداد فلتر Thermocream®. في هذه الحالة، أبعد وافصل حامل الفلتر ببطء، لأن الضغط الزائد يمكن أن يؤدي إلى رش أو تدفق الماء. عند ذلك، ابدأ بعملية التنظيف حسب ما هو مبين في الفقرة المحددة لهذا الغرض.

تنبيهات - أضرار مادية



- ضع الماكينة على سطح ثابت، وبشكل يضمن عدم انقلابها.
- لا تستعمل الماكينة بدون ماء، لأن المضخة تحترق في هذه الحالة.
- لا تملأ الخزان بالماء الساخن أو بماء الغليان.
- لا تضع الماكينة على سطح ساخن جداً أو بالقرب من اللهب خوفاً من تلف جسم الماكينة.
- يجب عدم ملامس الكبل الكهربائي للأجزاء الحارة من الماكينة.
- لا تستعمل مياه غازية (مضاف إليها ثاني أكسيد الكربون).
- لا تضع في الفلتر عناصر تختلف عن القهوة المطحونة. يمكن أن يلحق ذلك أضرار كبيرة في الجهاز.
- لا تترك الماكينة في بيئة تقل درجة حرارتها عن 0 درجة مئوية، لأن الماء المتبقي في السخانة، يمكن أن يتجمد ويلحق أضرار بالماكينة نفسها.
- لا تستعمل الماكينة في الهواء الطلق.
- لا تترك الجهاز معرضاً للعوامل الجوية (المطر والشمس وغيرها).
- بعد فصل القابس عن المأخذ الكهربائي، وبعد أن تبرد الأجزاء الساخنة، يجب تنظيف الجهاز فقط بواسطة ممسحة غير حاكّة ومرطبة بالماء بشكل خفيف، مع إضافة بعض القطرات من منظف محايد وغير ضارّ (لا تستعمل مطلقاً مذيبيات تؤدي إلى تلف البلاستيك).

احتفظ دائماً بهذه التعليمات

مواصفات الجهاز

A - غطاء الخزان	K - سناد للعوامة
B - خزان ماء قابل للسحب	L - أنبوب البخار/الماء الساخن
C - جسم الماكينة	M - شبكة قابلة للسحب لاستناد الفناجين
D - كبل التغذية الكهربائية	N - برغي تثبيت قرص مقطر القهوة
E - زرّ الإشعال	O - أداة تثبيت حامل الفلتر
F - زرّ البخار	P - حامل فلتر
G - قبضة توزيع القهوة أو البخار/الماء الساخن	Q - قرص التقطير
STANDBY: الماكينة جاهزة للاستعمال	R - فلتر قهوة لفنجان واحد
☑: توزيع القهوة	S - فلتر قهوة لفنجانين
☕: توزيع البخار أو الماء الساخن	T - فلتر للأقراص
H - حوض تجميع القطرات قابل للسحب	U - أداة ضغط/مقياس القهوة
I - شبكة	V - دبّوس للتنظيف
J - مؤشر يدل على ملء حوض تجميع القطرات	

معلومات فنية

تحتوي لوحة المعلومات المتواجدة أسفل قاعدة الماكينة على المعلومات الفنية التالية:

- الصانع والعلامة CE
- الموديل (Mod).
- رقم المجموعة (SN)
- فلطيّة التغذية الكهربائية (فولت) والتردد (هيرتز)
- القدرة الكهربائية الممتصة (واط)
- رقم هاتف قسم الرعاية والصيانة
- عند الاتصال بمركز الرعاية والصيانة، يجب ذكر الموديل ورقم الجهاز.

تعليمات الاستعمال

تشغيل الماكينة

تحقق من أن فلطية الشبكة الكهربائية مساوية للفلطية المبينة على لوحة المعلومات الفنية للجهاز. ضع الماكينة على سطح مستوي. اغسل الخزان.
اغسل الخزان (B) عند استعماله لأول مرة، ثم أملئه بالماء الطبيعي الطازج (شكل ٣) إلى غاية مستوى الحد الأقصى المبين بعبارة MAX، مع مراعاة إدخاله من بعدها بشكل جيد في مقرّه (شكل ٤).
تحقق من إدخال الخزان بالشكل الصحيح، لأنه على العكس من ذلك، يمكن أن تتوقف الماكينة عن توزيع القهوة. أدخل القابس في المأخذ الكهربائي الذي يجب أن يكون مؤرّض.

تشغيل الماكينة لأول مرة

عند الانتهاء من ملء الخزان بالماء الطبيعي الطازج، شغل الماكينة من خلال الضغط على الزر (E) (شكل ٥). انتظر إلى حين أن يصل الجهاز إلى درجة الحرارة المناسبة وإلى حين أن يصح ضوء زر الإشعال ثابت (بعد ٣ دقائق تقريباً). يتواجد الجهاز الآن في وضعية STANDBY وهو جاهز للمرحلة اللاحقة. ضع وعاء تحت فلنشة شبك حامل الفلتر، ثم لفّ القبضة (G) باتجاه وضعية القهوة (☑) إلى غاية أن ترى الماء يخرج من مقر حامل الفلتر (شكل ٦).

إبعاد الفلتر

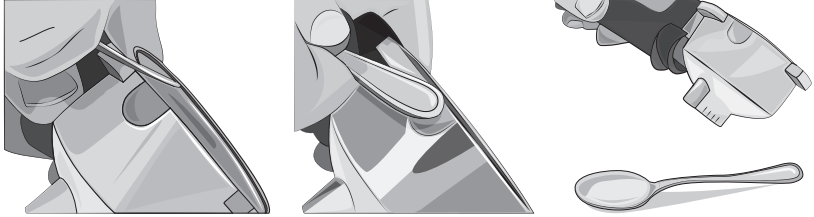

ملاحظة: يورد حامل الفلتر مزود بفلتر ٢ فنجان من القهوة يكون مدخل بداخله. لكي تعرف طريقة إبعاد الفلتر، راجع الصور. يمكن أيضاً رفع الفلتر بواسطة الأصابع من أجل إبعاده.

طريقة إعداد القهوة

اختر الفلتر المطلوب (R) لواحد فنجان و (S) لفنجانين من القهوة وأدخله في حامل الفلتر (شكل ٧).
ضع جرعة القهوة في الفلتر، ثم اضغط بشكل بسيط بواسطة أداة الضغط (شكل ٨): املأ مقياسين بشكل تام لإعداد فنجانين من القهوة، بينما املأ مقياس واحد لإعداد فنجان واحد من القهوة. اشبك حامل الفلتر في مقرّه الخاص. اشبك حامل الفلتر في مقرّه الخاص (شكل ٩).

شد حامل الفلتر بشكل جيد من خلال لفّه من اليسار نحو اليمين، مع مراعاة شبكه بشكل جيد على الفلنشة (شكل ١٠).

تنبيه!



في حالة إدخال كمية زائدة من القهوة المطحونة داخل الفلتر، يمكن أن تلاقى صعوبة عند لفّ الفلتر و/أو يمكن أن تتسرب قهوة من حامل الفلتر أثناء توزيع القهوة.

لحصول على أول فنجان من القهوة ساخن، ينصح بتسخين حامل الفلتر، وإبقائه في مقره لبضع دقائق قبل القيام بإعداد القهوة. لا تحتاج إلى ذلك عند إعداد فنجانين القهوة اللاحقة.

ضع فنجان أو فنجانان تحت فوهة حامل الفلتر (شكل ١١-١٢) وابدأ بعملية توزيع القهوة من خلال لفّ القبضة (G) باتجاه وضعية القهوة (☑): تبدأ القهوة بالخروج من فوهات حامل الفلتر. من أجل التوقف، أعد القبضة على الوضعية المركزية STANDBY. لجرعة القسوى لفنجان من قهوة الإكسبرس هي ٥٠ مليلتر.



تنبيه!

وعلى غرار ماكينات القهوة المهنية، لا تبعد حامل الفلتر أثناء توزيع القهوة؛ خطر الاحتراق!



تنبيه!

عند الانتهاء من إعداد القهوة، انتظر عشرة ثواني قبل سحب حامل الفلتر؛ لإبعاد حامل الفلتر، يجب لفة ببطء من اليمين نحو اليسار خوفاً من رش الماء أو القهوة.

إبعاد مخلفات القهوة من الفلتر، ادفع أداة تثبيت الفلتر (O) إلى الأمام وإلى غاية أن تتجاوز حافة الفلتر نفسه، ثم اقلب حامل الفلتر وانفضه بلطف (شكل ١٣).

عندما تكون الماكينة في وضعية STANDBY، تطفأ الإشارة الضوئية المتواجدة تحت زر الإشعال (E) وتشعل بشكل دوري، بحيث تشير إلى تدخل ترموستات سخانة الذي يحافظ على درجة حرارة ممتازة للماء. يُستحسن سواء عند إعداد الفنجان الأول أو الفناجين اللاحقة، البدء بتوزيع القهوة فقط عندما تبقى الإشارة الضوئية المذكورة مشعلة بشكل ثابت.

ملئ الخزان بالماء أثناء الاستعمال

يجب ملء الخزان قبل انتهاء الماء منه بشكل تام.

أطفاً الماكينة. أفضل القابس عن المأخذ الكهربائي. اسحب الخزان. املاً الخزان بالماء الطبيعي الطازج إلى غاية المستوى الملبين بعبارة MAX. ركب الخزان على الماكينة، مع مراعاة إدخاله بشكل جيد، ثم أشعل الماكينة من جديد.

إذا خلى الخزان كلياً من الماء، يمكن أن يدخل الهواء في الدورة ويمنع من خروج القهوة. لإعادة تشغيل الماكينة، يجب إطفائها والانتظار إلى حين أن تبرد. ضع وعاء تحت مقرّ شبك الفلتر، ثم أشعل الماكينة من خلال لف القبضة (G) على الفور باتجاه وضعية القهوة (☑).

اترك فنجان من الماء يخرج على الأقل من مقرّ شبك الفلتر، لإعادة تفعيل دورة الماء. أوقف عملية توزيع القهوة من خلال لفة القبضة (G) إلى الوضعية المركزية STANDBY. عند ذلك، تبدأ الماكينة العمل من جديد بشكل منتظم.

كيفية إعداد القهوة بواسطة القرص

ضع داخل حامل الفلتر (P) الفلتر الخاص بالأقراص (T).

١ ضع القرص داخل الفلتر (شكل ١٤).

٢ ادفع القرص بالأصابع نحو الداخل (شكل ١٥).

٣ يجب أن يكون قرص القهوة متمركز بشكل جيد داخل الفلتر.

٤ يمكن الآن إدخال حامل الفلتر في مقرّه. شدّ حامل الفلتر بشكل جيد، مع التحقق من شبكه بالشكل الصحيح على الفلنشة (شكل ١٠).

٥ عند الانتهاء من إعداد القهوة، وأثناء إبعاد حامل الفلتر، يمكن أن يبقى القرص محشور في الجزء العلوي من الماكينة. ولكي يتم إبعاده، أحنى حامل الفلتر كما هو مبين في الشكل وبشكل يسمح من هبوط القرص على حامل الفلتر نفسه (شكل ١٦).

للحصول دائماً على قهوة من النوع الممتاز، يجب شراء أقراص من القهوة E.S.E. التي تحمل علامة المطابقة.

إذا كان قرص القهوة غير مدخل بشكل جيد أو إذا كان حامل الفلتر غير مشدود بشكل جيد، يمكن في هذه الحالة أن تتسرب قطرات من الماء من حامل الفلتر نفسه.

كيفية توزيع الماء الساخن

انتظر إلى حين أن الإشارة الضوئية المتواجدة تحت زر الإشعال (E) تبقى مشعلة بشكل ثابت، بحيث يدل ذلك على أن سخانة قد وصلت إلى درجة الحرارة المناسبة لتوزيع الماء الساخن.

ضع تحت أنبوب البخار/الماء الساخن (L) كأس أو إبريق لتجميع الماء.

لف القبضة (G) على وضعية توزيع البخار/الماء الساخن (٥)، (شكل ١٨): تبدأ الماكينة على الفور بتوزيع الماء الساخن.
أعد القبضة (G) على وضعية STANDBY لإيقاف توزيع الماء الساخن.
عند انتهاء العملية، تطفأ الإشارة الضوئية المتواجدة تحت زر الإشعال (E) وتشعل بشكل دوري، بحيث تشير إلى تدخل ترموستات السخانة الذي يحافظ على درجة حرارة ممتازة للماء.

طريقة إعداد الكبوتشينو

انتظر إلى حين أن الإشارة الضوئية المتواجدة تحت زر الإشعال (E) تبقى مشعلة بشكل ثابت، بحيث يدل ذلك على أن السخانة قد وصلت إلى درجة الحرارة المناسبة لتوزيع الماء الساخن.

تنبيه!



إذا نثف البخار من فلنشة حامل الفلتر أثناء فترة انتظار خروج البخار، يجب اعتبار هذه الظاهرة طبيعية.
ضع الكأس أو إبريق الحليب المطلوب تسخينه تحت أنبوب البخار/الماء الساخن (L)، ثم اضغط على زر البخار (F) ولف القبضة (G) على وضعية توزيع البخار (٥)، (شكل ١٨).
أغطس القلم حتى النهاية داخل إبريق الحليب (شكل ١٩) وابدأ بتوزيع البخار إلى غاية أن تحصل على النتيجة المطلوبة.

عند الانتهاء من عملية التوزيع، أعد القبضة (G) إلى وضعية STANDBY.
بعد كل مرة يتم فيها استعمال الماكينة، أخرج البخار لبضع ثواني، لكي تنظف الثقب بهذا الشكل من بقايا الحليب. نظف أنبوب البخار/الماء الساخن بواسطة قطعة اسفنج.

نصائح مفيدة لإعداد فنجان لذيذ من قهوة الإكسبريس

يجب الضغط بشكل خفيف على القهوة المطحونة المتواجدة في حامل الفلتر. يعتمد مستوى تركيز القهوة (ثقيلة أو خفيفة) على درجة طحن القهوة وعلى كمية القهوة المتواجدة في حامل الفلتر. تحتاج القهوة إلى بضع ثواني لكي تهبط داخل الفناجين. وإذا زادت هذه المدة، فهذا يعني أن القهوة مطحونة بشكل ناعم جداً أو القهوة مضغوطة بشكل زائد.

تنظيف الجهاز

تنبيه!



يجب أن تتم جميع عمليات النظافة المبنية لاحقاً عندما تكون الماكينة مطفاةً والقابس مفصول عن المأخذ الكهربائي.

تنبيه!



يتم الحفاظ على سلامة الماكينة وعملها بشكل جيد لمدة طويلة من الوقت إذا جرت لها عمليات صيانة وتنظيف بشكل منتظم. داخل غسالة الصحون. لا تستعمل ماء متدفق بشكل مباشر.

تنبيه!



يجب أن تتم أي عملية على الماكينة وهي باردة.

تنظيف الفلتر الذي يحتوي على القهوة المطحونة

تحقق من أن الثقب الذي تخرج منه القهوة غير مسدود، وعلى العكس من ذلك نظفه بواسطة الدبوس المورد مع الجهاز (V)، (شكل ٢٠).

تنبيه!



عالج الدبوس المورد مع الجهاز بعناية أثناء مرحلة تنظيف الجهاز: خطر التعرض للجروح.
أخرج ماء يغلي من حامل الفلتر، وذلك من خلال إدخال الفلتر بدون قهوة، بحيث يتم بهذا الشكل إذابة وتنظيف بقايا

القهوة أو الشوائب المتخلفة. ينصح تنظيف الفلتر (R) أو (S) بعناية كل ٣ شهور تقريباً، من خلال استخدام أقراص التنظيف COFFEE CLEAN التي تنتجها شركة Ariete والتي يمكن إيجادها في مراكز المساعدة المرخصة، من خلال اتباع التعليمات المتواجدة داخل العلبة أو كبديل عن ذلك من خلال استعمال قرص تنظيف عادي (خالي من مواد التلميع أو الإضافات الكيميائية) الذي يستخدم لغسالة الأواني وحسب الطريقة التالية:

- أدخل قرص من مسحوق الغسيل الخاص بغسالة الصحون في الفلتر (بدون قهوة) عندما تكون الماكينة ساخنة بشكل جيد (بعد 5 دقائق من التسخين).
 - اشبك حامل الفلتر بالماكينة، ثم ضع وعاء تحت حامل الفلتر.
 - لُقّ القبضة (G) إلى وضعية القهوة، لكي تبدأ بتوزيع الماء لمدة ١٥-٢٠ ثانية (☑).
 - أوقف خروج الماء، ثم اترك القرص يأخذ مفعوله لمدة ١٥ دقيقة على الأقل، مع ترك حامل الفلتر مدخل بالماكينة.
 - أعد عملية توزيع الماء، من خلال تشغيل المضخة لمدة ١٥-٢٠ ثانية، وتركها ترتاح لمدة ١٥-٢٠ ثانية أخرى، وإلى غاية نفاذ خزانين من الماء.
 - أبعاد حامل الفلتر من الماكينة، ثم اسحب الفلتر واشطفه بشكل جيد تحت الماء الجاري للحنفية.
 - أطفأ الماكينة، ثم افصل الكبل عن المأخذ الكهربائي، ومن بعدها نظّف بواسطة ممسحة المقرّ الذي يشبك فيه حامل الفلتر، لكي تزيل مسحوق الغسيل المتخلف في الدش.
 - شغل الماكينة، ثم اشبك حامل الفلتر من جديد، ومن بعدها أخرج ٢ فنجان من الماء على الأقل لإتمام عملية الشطف.
- في حالة استعمال ماكينة القهوة يومياً، ينصح بتنظيفها كل ثلاثة شهور على الأقل.

تنظيف مقرّ حامل الفلتر

مع الاستعمال، يمكن أن تتخلف حثالة القهوة في المقرّ الذي يشبك فيه حامل الفلتر، وبالتالي يجب إبعادها من خلال استعمال عود نكش الأسنان وممسحة إسفنج (شكل ٢١) أو ترك الماء يجري بدون شبك حامل الفلتر (شكل ٦).

تنظيف أنبوب البخار/الماء الساخن

تنبيه!



اتباع العمليات المبينة لاحقاً عندما يكون الأنبوب المطلي بالكروم بارد خوفاً من الاحتراق.

اسحب أنبوب البخار/الماء الساخن (L) (شكل ٢٢) واغسله تحت الماء الجاري. يمكن تنظيف الصمام بواسطة قطعة قماش غير حاكة. ركب أنبوب البخار إلى غاية نهاية المسار. عند الضرورة، أعد تنظيف ثقب خروج البخار (شكل ٢٣) بواسطة الدبوس (V) المورد مع الجهاز. في كل مرة يتم فيها استعمال الماكينة، أخرج البخار لبضع ثواني لتحرير الثقب من الترسبات.

تنظيف الخزان

ينصح تنظيف داخل الخزان بشكل دوري ومن خلال استعمال ممسحة إسفنج أو قطعة قماش رطبة.

تنظيف الشبكة وحوض تجميع القطرات

تذكر بين الحين والآخر تفريغ حوض تجميع القطرات (H).

اسحب حوض تجميع القطرات (H) من الماكينة (شكل ٢٦-٢٥-٢٤)، ثم فرغه واغسله تحت الماء الجاري. نظّف الشبكة (I) تحت الماء الجاري.

تنظيف جسم الماكينة

تنبيه!



نظّف الأجزاء الثابتة من الماكينة من خلال استعمال ممسحة رطبة وغير حاكة خوفاً من تلف جسم الماكينة.

إزالة الترسبات الكلسية

يتم الحفاظ على الماكينة لمدة طويلة من الوقت من خلال تنظيفها بشكل منتظم والحد من تشكيل الترسبات الكلسية بداخلها. ولكن في حالة عمل الماكينة بطريقة شاذة بعد فترة من الوقت نتيجة لاستعمال ماء قاسي يحتوي على نسبة عالية من الكلس، يجب في هذه الحالة العمل على إزالة الترسبات الكلسية للتخلص من العمل الشاذ للماكينة. ولهذا الغرض يستعمل فقط منتج NOCAL المكون من حامض الستريك والذي تنتجه شركة Ariete. يمكن العثور على هذا المنتج بسهولة في مراكز الصيانة التابعة لشركة Ariete. تتحمل شركة Ariete أي مسؤولية عن الأضرار التي تلحق بالمركبات الداخلية لماكينة القهوة، نتيجة لاستعمال منتجات غير لائقة تحتوي على مضافات كيميائية. إذا دعت الحاجة لإزالة الترسبات الكلسية، يجب التقيد بالتعليمات المرفقة مع المنتج الخاص لهذا الغرض.

إيقاف الماكينة عن العمل

في حالة إيقاف الماكينة عن العمل، يجب فصلها عن الشبكة الكهربائية وتفريغ الخزان من الماء وتفريغ حوض تجميع القطرات وتنظيفه (راجع فقرة "تنظيف الماكينة"). في حالة تحطيم الماكينة بعد انتهاء عمرها، يجب العمل في هذه الحالة على فرز المواد المصنوعة منها والتخلص منها حسب تركيبتها وحسب النظم والقوانين المحلية السائدة.

إرشادات لحل بعض المشاكل

⚠ في حالة عمل الماكينة بطريقة شاذة، يجب على الفور إطفائها وسحب القابس من المأخذ الكهربائي.

المشاكل	الأسباب	الحلول
لا يخرج بخار من الماكينة.	يوجد ماء قليل، وبالتالي المضخة لا تشفط.	تحقق من أن الخزان مدخل بشكل جيد، وتحقق أيضا من أن مستوى الماء في الخزان منتظم. املأ الخزان بالماء البارد إلى غاية الحد الأقصى المبين بإشارة MAX.
ثقب خروج البخار.	أزل الترسبات التي تشكلت داخل أنبوب البخار بواسطة الدبوس المورد مع الجهاز.	
القهوة تسرب من جوانب حامل الفلتر.	يحتمل وضع كمية زائدة من القهوة المطحونة في حامل الفلتر، مما منع من شد حامل الفلتر في مقره حتى النهاية.	أبعد حامل الفلتر ونظف المكان الذي يشبك فيه بواسطة قطعة إسفنج (شكل ٢١). أعد العملية، مع مراعاة وضع كمية صحيحة من القهوة داخل الفلتر.
توجد بقايا من القهوة على طوق منع التسرب المركب في المقر الذي يشبك به حامل الفلتر.	نظف طوق منع التسرب من بقايا القهوة بواسطة عود نكش الأسنان وممسحة من الإسفنج (شكل ٢١).	
الثقب الذي تخرج منه القهوة في الفلتر الذي يحتوي على القهوة المطحونة مغلق.	فك وأبعد حامل الفلتر ببطء، لأن الضغط المتخلف يمكن أن يؤدي إلى رشق أو تدفق السوائل. نظف الثقب المغلق بواسطة دبوس. اغسل الفلتر من خلال استعمال أقراص COFFEE CLEAN التي تنتجها شركة Ariete مع اتباع التعليمات المبينة في العلبة.	
القرص غير صالحة.	فك وأبعد حامل الفلتر ببطء، لأن الضغط المتخلف يمكن أن يؤدي إلى رشق أو تدفق السوائل. نظف طوق منع التسرب من بقايا القهوة بواسطة عود نكش الأسنان وممسحة من الإسفنج (شكل ٢١). استبدل القرص المتواجد في حامل الفلتر.	

المشاكل	الأسباب	الحلول
القهوة لا تخرج أو تخرج بشكل بطيء للغاية.	ثقوب قرص السيليكون المتواجد في مقر شبك حامل الفلتر مسدودة.	شغل الماكينة بدون حامل الفلتر لكي يخرج الماء بهذا الشكل. إذا لم يخرج الماء بشكل متجانس من جميع الثقوب، يجب العمل على تنظيف الماكينة من الترسبات الكلسية بواسطة منتج NOCAL الذي تنتجه شركة Ariete والذي يمكن الحصول عليه من مراكز الصيانة التابعة للشركة مع التقيد بالتعليمات المبينة في العلبة.
الثقب الذي تخرج منه القهوة في الفلتر الذي يحتوي على القهوة المطحونة مغلق.	الثقب الذي تخرج منه القهوة في الفلتر الذي يحتوي على القهوة المطحونة مغلق.	فك وأبعد حامل الفلتر ببطء، لأن الضغط المتخلف يمكن أن يؤدي إلى رشق أو تدفق السوائل. نظف الثقب المغلق بواسطة دبوس. اغسل الفلتر من خلال استعمال أقراص COFFEE CLEAN التي تنتجها شركة Ariete مع اتباع التعليمات المبينة في العلبة.
القهوة المطحونة ناعمة جدا.	القهوة المطحونة ناعمة جدا.	حاول استعمال قهوة مطحونة بشكل أخشن.
القهوة المطحونة مضغوطة بشكل زائد.	القهوة المطحونة مضغوطة بشكل زائد.	اضغط القهوة داخل الفلتر بمعدل أقل.
الخرزان غير مدخل بشكل جيد.	الخرزان غير مدخل بشكل جيد.	أدخل الخزان بشكل جيد من خلال دفعه حتى النهاية.
يوجد ماء قليل، وبالتالي المضخة لا تشفط.	يوجد ماء قليل، وبالتالي المضخة لا تشفط.	تحقق من أن الخزان مدخل بشكل جيد، وتحقق أيضا من أن مستوى الماء في الخزان منتظم. املا الخزان بالماء البارد إلى غاية الحد الأقصى المبين بإشارة MAX.
القرص غير صالحة.	القرص غير صالحة.	فك وأبعد حامل الفلتر ببطء، لأن الضغط المتخلف يمكن أن يؤدي إلى رشق أو تدفق السوائل. نظف طوق منع التسرب من بقايا القهوة بواسطة عود نكش الأسنان وممسحة من الإسفنج (شكل ٢١). استبدل القرص المتواجد في حامل الفلتر.
القرص مكسورة.	القرص مكسورة.	فك وأبعد حامل الفلتر ببطء، لأن الضغط المتخلف يمكن أن يؤدي إلى رشق أو تدفق السوائل. نظف طوق منع التسرب من بقايا القهوة بواسطة عود نكش الأسنان وممسحة من الإسفنج (شكل ٢١). استبدل القرص المتواجد في حامل الفلتر.
القهوة خفيفة جدا وباردة.	القهوة مطحونة بشكل خشن جدا.	للحصول على قهوة مركزة (ثقيلة) وساخنة، يجب استعمال قهوة مطحونة بشكل أنعم.

ПРО ЦЕЙ ПОСІБНИК

Попри те, що прилади виготовлені у відповідності до належних діючих європейських стандартів та мають захист у всіх потенційно небезпечних місцях, необхідно уважно прочитати застереження і використовувати прилад виключно за призначенням, щоб уникнути нещасних випадків та пошкоджень. Зберігайте цей посібник у доступному місці для консультацій у майбутньому. За наміру передати цей прилад іншому користувачу інструкція повинна супроводжувати прилад.

Інформація, викладена у цьому посібнику, позначена наступними символами, які означають:



Небезпека для дітей



Небезпека, пов'язана з електрикою



Небезпека пошкоджень, пов'язаних з іншими причинами.



Застереження про опіки



Увага - матеріальні збитки

ПРИЗНАЧЕННЯ

Прилад можна використовувати для приготування кави і капучіно. Цей прилад призначений тільки і виключно для приватного використання і тому є непридатним для промислових або комерційних цілей. Виробник не передбачив будь-яке інше використання цього приладу, це звільняє його від відповідальності за збитки будь-якого характеру, спричинені неналежним використанням приладу. Неналежне використання приладу скасовує гарантію у всіх її проявах.

ЗАЛИШКОВІ РИЗИКИ

Конструктивні характеристики приладу, про який йдеться у цьому посібнику, не дозволяють захистити користувача від прямого струму пари або гарячої води.



Увага!

Небезпека опіків - Під час подачі гарячої води і пари не спрямовуйте струм у напрямку третіх осіб або на себе. Беріться виключно за пластикову частину трубки.



Використовуйте тільки ті ємності, які виготовлені з матеріалу, призначеного "для харчових продуктів".

ВАЖЛИВІ ЗАСТЕРЕЖЕННЯ

УВАЖНО ПРОЧИТАЙТЕ ІНСТРУКЦІЇ ПЕРЕД ПОЧАТКОМ ВИКОРИСТАННЯ.

- Прилад призначений для використання у побутових домашніх умовах та в умовах, близьких до домашніх, як наприклад:
 - на кухнях для персоналу магазинів, офісів та у інших професійних закладах
 - у господарствах;
 - у номерах готелів, мотелів, у готелях типу bed & breakfast та у інших житлових структурах (для використання з боку відповідних постояльців).
- Виробник не несе відповідальність за неправильне використання або за використання, непередбачене у цьому посібнику.
- Рекомендується зберігати оригінальну упаковку, оскільки безкоштовні сервісні послуги не передбачені у випадку поломок, спричинених неналежною

упаковкою виробу під час транспортування до Авторизованого сервісного центру.

Небезпека для дітей

- Прилад може використовуватись дітьми старше 8 років, особами з обмеженими фізичними, сенсорними або розумовими можливостями; особи, які не мають достатнього досвіду чи знань, можуть користуватися пристроєм, лише якщо перебувають під наглядом або навчені безпечно користуватися пристроєм і усвідомлюють небезпеку від неправильного користування.
- **Дітям забороняється гратися з приладом.**
- Операції чистки і догляду, описані у цьому посібнику, не повинні виконуватись дітьми без нагляду дорослої особи.
- Елементи упаковки не повинні залишатися поруч з дітьми, оскільки вони є джерелом потенційної небезпеки.
- У разі, якщо цей прилад утилізується у якості відходів, рекомендується зробити його непридатним для використання, відрізавши кабель живлення. Крім того, рекомендується обережно поводитися з усіма компонентами приладу, що можуть становити ризик, особливо для дітей, які можуть використовувати прилад для ігор.
- Не залишайте булавку для чистки у межах досяжності дітей і зберігайте її у безпечному місці: небезпека проковтування і травм.

Небезпека, пов'язана з електрикою

- Кабель живлення повинні бути недоступними для дітей, які молодші 8 років.
- Перед підключенням пристрою до мережі живлення переконайтесь, що напруга, яка вказана на табличці, що знаходиться під машиною, відповідає напрузі локальної мережі живлення.
- Використання електричних подовжувачів, незатверджених виробником приладу, може призвести до збитків або пожежі.
- Перш ніж починати наповнення бака водою, від'єднайте пристрій від електричної розетки.
- Якщо кабель живлення пошкоджений, його повинен замінити виробник, Сервісний центр або персонал з подібною кваліфікацією, щоб уникнути будь-яких ризиків.
- Забороняється торкатися частинами під електричною напругою до води: може виникнути коротке замикання!
- Дістаньте вилку з розетки перед початком будь-яких операцій догляду або чистки.
- Забороняється занурювати прилад у воду або у інші рідини.
- Завжди вимикайте прилад і від'єднайте вилку кабелю живлення від електричної розетки, перш ніж наповнювати бак водою.



Небезпека пошкоджень, пов'язаних з іншими причинами.

- Не піднімайте прилад, тримаючи його за бак для води або піддон для крапель: прилад потрібно брати за корпус.
- Оберіть чисте приміщення з достатнім освітленням та з легкодоступною електричною розеткою.
- Не заливайте у бак надмірну кількість води.
- Не залишайте прилад без нагляду, коли він під'єднаний до електричної мережі.
- Прилад повинен використовуватися і залишатися на стійкій поверхні.
- Прилад не повинен використовуватися після падіння, якщо присутні ознаки пошкоджень або з нього витікає вода. Забороняється користуватися приладом, якщо кабель живлення чи вилка пошкоджені, або якщо сам прилад несправний. Усі операції з ремонту, включаючи заміну кабелю живлення, повинні виконуватися виключно Сервісним центром «Ariete» або уповноваженими технічними спеціалістами «Ariete», щоб уникнути будь-яких ризиків.



Застереження про опіки

- Забороняється спрямовувати струм пари або гарячої води на частини тіла; користуйтеся трубою подачі пари з обережністю: небезпека опіків!
- Забороняється торкатися до зовнішніх металічних частин приладу і держака фільтра під час роботи приладу, оскільки вони можуть спричинити опіки.
- Незадовільний вихід води з держака фільтра може бути викликаний засміченням фільтра Thermoseam®. У такому разі повільно від'єднайте і зніміть держак фільтра, оскільки залишковий тиск може спричинити бризки. Виконайте чистку, як описано у відповідному параграфі.



Увага - матеріальні збитки

- Розмістіть машину на стійкій поверхні, де її не можна буде перевернути.
- Не використовуйте машину без води, у такому випадку насос може згоріти.
- Забороняється наповнювати бак гарячою водою або кип'ятком.
- Не ставте машину на дуже гарячі поверхні або поблизу джерел відкритого вогню, щоб уникнути можливості пошкодження корпусу.
- Кабель не повинен торкатися гарячих частин машини.
- Забороняється використовувати газовану воду (з діоксидом вуглецю).
- Категорично забороняється засипати у фільтр речовини, які не є меленою кавою. Неналежні речовини можуть спровокувати важкі пошкодження приладу.
- Не залишайте машину у середовищі, де температура нижче 0°C, оскільки залишки води у бойлері можуть замерзнути, спричиняючи пошкодження.
- Забороняється користуватися приладом на відкритому повітрі.
- Не залишайте прилад під дією атмосферних явищ (дощ, сонце і т.п.).

- Після того, як вилку живлення від'єднано, а гарячі частини охолонули, пристрій можна чистити виключно неабразивною ганчіркою, злегка змоченою декількома краплями нейтрального неагресивного миючого засобу (не використовуйте розчинники, що пошкоджують пластик).

•Зберігайте цю інструкцію

ОПИС ПРИЛАДУ

A - Кришка баку	K - Опора для поплавця
B - Знімний бак для води	L - Трубка подачі пари/гарячої води
C - Корпус машини	M - Знімна решітка-підставка для чашок
D - Кабель живлення	N - Гвинт блокування диска-крапельниці
E - Кнопка ввімкнення	O - Упор блокування держака фільтра
F - Кнопка пари	P - Держак фільтра
G - Ручка подачі кави або пари/гарячої води	Q - Диск-крапельниця
“STANDBY”: машина у режимі standby	R - Фільтр для 1 чашки
☐: подача кави	S - Фільтр для 2 чашок
☐: подача пари/гарячої води	T - Фільтр для чалд
H - Знімний піддон для крапель	U - Темпер/мірка для кави
I - Решітка	V - Булавка для чистки
J - Індикатор заповнення піддона для крапель	

Ідентифікаційні дані

На таблиці, яка знаходиться під опорною підставкою приладу, нанесені такі ідентифікаційні данні машини:

- виробник і маркування CE
- модель (Мод.)
- серійний номер (SN)
- електрична напруга живлення (В) і частота (Гц)
- споживана потужність (Вт)
- номер безкоштовної сервісної лінії

У випадку можливого звернення до авторизованих Сервісних центрів, вкажіть модель і серійний номер.

ІНСТРУКЦІЇ З ВИКОРИСТАННЯ

Введення в експлуатацію

Переконайтеся, що напруга домашньої мережі живлення однакова з тією, що вказана на таблиці технічних даних приладу. Поставте машину на рівну поверхню.

Перед першим використанням промийте бак (B), наповніть його свіжою питною водою (Рис. 3) до рівня, позначеного відміткою “MAX”, та переконайтеся, що він правильно встановлений у його гніздо (Рис. 4).

Переконайтеся, що бак вставлений правильно, інакше машина не зможе подавати каву.

Вставте вилку в електричну розетку, оснащену заземленням.

Перше ввімкнення

Наповнивши бак свіжою питною водою, увімкніть машину натисканням кнопки (E) (Рис. 5). Дочекайтеся, поки прилад досягне бажаної температури і індикатор кнопки ввімкнення почне постійно світитися (приблизно через 3 хвилини). Тепер прилад перебуває у режимі очікування STANDBY і готовий до наступної фази. Поставте ємкість під з'єднувальний фланець держака фільтра і поверніть ручку (G) у положення кави (☐), щоб з гнізда держака фільтра почала виходити вода (Рис. 6).

Зняття фільтра

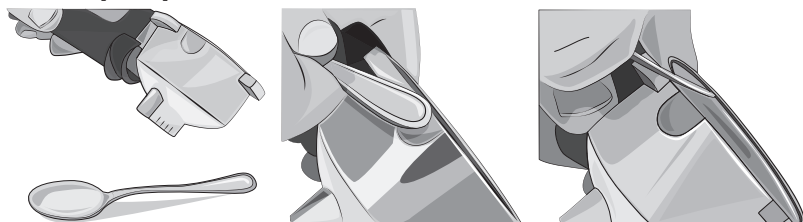

ПРИМІТКА: Держак фільтра поставляється з уже встановленим фільтром для 2 чашок. Вказівки для зняття фільтра викладені на зображеннях. Крім того, фільтр можна дістати пальцями.

ПРИГОТУВАННЯ КАВИ

Оберіть бажаний фільтр, (R) для 1 чашки або (S) для 2 чашок, і вставте його у держак фільтра (Рис. 7). Насипте дозу кави у фільтр і злегка спресуйте її спеціальним темпером (Рис. 8): для приготування двох чашок кави повністю наповніть дві мірки, а для приготування однієї чашки – тільки одну. Вставте держак фільтра у спеціальне гніздо (Рис. 9).

Міцно затягніть його, повертаючи зліва направо, і переконайтеся, що він добре з'єднаний з фланцем (Рис. 10).



Увага!

Якщо у фільтр була насипана надмірна кількість меленої кави, може виявитись важко повернути держак фільтра і/або під час подачі кави з держака фільтра може виникнути виток.

Щоб перша кава також була гарячою, рекомендується вставити держак фільтра та залишити його нагріватися на декілька хвилин пере приготуванням кави. Цього непотрібно робити для подальшого приготування кави.

Поставте одну або дві чашки під форсунки держака фільтра (Рис. 11-12) і запустіть подачу, повертаючи ручку (G) у положення кави (☐): через форсунки держака фільтра почне виходити кава. Щоб перервати подачу, поверніть ручку у центральне положення "STANDBY". Максимальна доза кави еспресо становить 50 мл.



Увага!

Як і у випадку професійних кавомашин, не знімайте держак фільтра під час подачі кави; небезпека опіків!



Увага!

Після завершення подачі кави зачекайте приблизно десять секунд, перш ніж від'єднувати держак фільтра; щоб зняти держак фільтра, повільно поверніть його справа наліво, щоб уникнути бризок води або кави.

Щоб видалити залишки кави з фільтру, змістіть упор для блокування фільтру (O) вперед, за бортик самого фільтру, переверніть держак фільтра і обережно потрусіть його (Рис. 13).

Коли машина перебуває у режимі очікування "STANDBY", індикатор під кнопкою ввімкнення (E) періодично загоряється і гасне, вказуючи на спрацювання термостату бойлера для підтримання оптимальної температури води. Рекомендується запускати подачу кави (як для першого приготування кави, так і для подальших приготувань) тільки тоді, коли цей індикатор горить безперервно.

Наповнення баку для води під час використання

Рекомендується наповнювати бак, перш ніж він стане повністю порожнім.

Вимкніть машину. Від'єднайте вилку від електричної розетки. Дістаньте бак. Наповніть бак свіжою питною водою до рівня, позначеного відміткою "MAX". Встановіть бак, переконайтеся, що він встановлений правильно, і знову увімкніть машину.

Якщо бак залишається повністю без води, у внутрішній контур машини може потрапити повітря, яке може перешкоджати подачі кави. Для повторної активації машини необхідно вимкнути її і залишити охолоджуватися. Поставте ємкість під з'єднувальне гніздо держака фільтра і увімкніть машину, повертаючи ручку (G) у положення кави (☐F).

Виконайте подачу принаймні однієї чашки води із з'єднувального гнізда держака фільтра, щоб повторно активувати гідравлічний контур. Зупиніть подачу, перевівши ручку (G) у центральне положення "STANDBY". Після цього машина знову буде працювати у звичайному режимі.

ПРИГОТУВАННЯ КАВИ З ВИКОРИСТАННЯМ ЧАЛДИ

Вставте у держак фільтра (P) фільтр для чалд (T).

1 Покладіть чалду у фільтр (Рис. 14).

2 Притисніть чалду пальцями всередину (Рис. 15).

3 Чалда повинна бути добре розташована і відцентрована всередині держака фільтра.

4 Тепер держак фільтра можна вставляти у його гніздо. Добре затягніть держак фільтра і переконайтеся, що він міцно з'єднаний з фланцем (Рис. 10).

5 Після приготування кави, під час знімання держака фільтра, чалда може залишитися у верхній частині машини. Щоб зняти чалду, нахиліть держак фільтра (Рис. 16), дозволяючи їй впасти у держак.

Для приготування кави відмінної якості слід купувати чалди, що мають маркування ESE.

Якщо чалда вставлена неправильно або держак фільтра затягнутий погано, з держака фільтра можуть витікати краплі води.

ПОДАЧА ГАРЯЧОЇ ВОДИ

Дочекайтеся, щоб індикатора під кнопку ввімкнення (E) горів безперервно, який вказує на те, що бойлер досягнув правильної температури для подачі гарячої води.

Поставте під трубку подачі пари/гарячої води (L) склянку або ємкість для збору води.

Поверніть ручку (G) у положення подачі пари/гарячої води (☉Δ), (Рис. 18): машина одразу почне подавати гарячу воду.

Переведіть ручку (G) на "STANDBY", щоб закінчити подачу гарячої води.

Після завершення операції індикатор, що знаходиться під кнопкою ввімкнення (E), буде періодично загоратися і гаснути, вказуючи на спрацювання термостату бойлера для підтримання оптимальної температури води.

ПРИГОТУВАННЯ КАПУЧІНО

Дочекайтеся, щоб індикатора під кнопкою ввімкнення (E) горів безперервно, який вказує на те, що бойлер досягнув правильної температури для подачі пари.



Увага!

Якщо на етапі очікування пари виникають незначні викиди пари з фланця держака фільтра, це явище повинно сприйматись як повністю нормальне.

Поставте чашку або ємкість з молоком для спінювання під трубку подачі пари/гарячої води (L), натисніть кнопку пари (F) і поверніть ручку (G) у положення подачі пари (☉Δ), (Рис. 18).

Занурте повністю наконечник трубки у ємкість з молоком (Рис. 19) і подавайте пару до отримання бажаного результату.

Після завершення подачі поверніть ручку (G) на "STANDBY".

Після кожного використання виконуйте подачу пари тривалістю декілька секунд, щоб звільнити отвір від можливих залишків молока. Витріть трубку подачі пари/гарячої води губкою.

КОРИСНІ ПОРАДИ ДЛЯ ПРИГОТУВАННЯ СМАЧНОГО ЕСПРЕСО «ПО-ІТАЛІЙСЬКИ»

Мелену каву у держаку фільтра потрібно злегка спресувати. Міцність кави залежить від ступеню помелу, кількості насипаної кави у держак фільтра і сили пресування. Щоб кава вийшла у чашечки достатньо декількох секунд. Якщо час подачі довший, це означає, що помел занадто мілкий або мелена кава, яка засипана у держак фільтра, була спресована занадто сильно.

ЧИСТКА ПРИЛАДУ



Увага!

Всі описані нижче операції чистки повинні виконуватися коли машина вимкнена, а вилка живлення від'єднана від розетки електричного струму.



Увага!

Регулярний догляд і чистки допомагають підтримувати машину у робочому стані і подовжують строк її служби. Забороняється мити компоненти машини у посудомийній машині. Не використовуйте прями струми води.



Увага!

Всі операції повинні виконуватися з холодною машиною.

Чистка фільтра для меленої кави

Переконайтеся, що вихідний отвір для кави не засмічений, якщо необхідно, прочистіть його булавкою з комплекту (V) (Рис. 20).



Увага!

Поводьтеся обережно з булавкою з комплекту під час чистки приладу: Небезпека травм.

Виконайте подачу гарячої води з держака фільтра із вставленим фільтром без меленої кави, щоб розчинити або видалити можливі залишки кави або бруду. Рекомендується ретельно чистити фільтр (R) або (S) приблизно кожні 3 місяці, використовуючи таблетки миючого засобу «COFFEE CLEAN» від Apiete, які наявні у роздрібних продавців та в Авторизованих Сервісних Центрах, дотримуючись інструкцій на упаковці, або використовуючи прості таблетки миючого засобу (без додавання ополіскувачів та інших хімічних добавок):

- Покладіть одну таблетку миючого засобу для посудомийних машин у фільтр (без кави), коли машина добре нагріта (мінімум після 5 хвилин нагріву).
- Приєднайте держак фільтра до машини і поставте ємкість під держак фільтра.
- Поверніть ручку (G) у положення кави (☐), щоб запустити подачу води, і подавайте воду протягом 15-20 секунд.
- Зупиніть подачу і залиште таблетку подіяти мінімум на 15 хвилин, зберігаючи держак фільтра вставленим у машину.
- Повторіть операцію подачі води, вмикаючи насос приблизно на 15-20 секунд та вимикаючи теж приблизно на 15-20 секунд: таким чином необхідно виконати подачу двох баків води.
- Зніміть держак фільтра з машини, дістаньте фільтр і добре промийте його під проточною водою.
- Вимкніть машину, від'єднайте кабелі живлення від електричної розетки і почистіть ганчіркою гніздо з'єднання держака фільтра, щоб видалити можливі залишки миючого засобу.
- Увімкніть машину, встановіть держак фільтра і подайте ще мінімум 2 чашки води, щоб завершити промивання.

Якщо кавомашина використовується щоденно, рекомендується проводити операції чистки мінімум кожні три місяці.

Чистка гнізда держака фільтра

У ході користування у гнізді з'єднання держака фільтра можуть з'явитися відкладення кавової гущі, які можна видалити за допомогою зубочистки, ганчірки (Рис. 21) або пропустивши воду, не вставляючи держак фільтра (Рис. 6).

Чистка трубки подачі пари/гарячої води



Увага!

Виконуйте цю операцію, коли хромована трубка холодна, щоб уникнути опіків.

Зніміть трубку подачі пари/гарячої води (L) (Рис. 22) і помийте її під проточною водою. Форсунку можна чистити неабразивною ганчіркою. Встановіть трубку подачі пари до кінця ходу. Якщо потрібно, почистіть булавкою з комплекту (V) маленький отвір виходу пари (Рис. 23). Після кожного використання виконуйте подачу пари тривалістю декілька секунд, щоб звільнити отвір від можливих залишків.

Чистка баку

Рекомендується періодично чистити внутрішню частину бака за допомогою губки або мокрої ганчірки.

Чистка решітки і піддону для крапель

Пам'ятайте, що піддон для крапель (H) потрібно час від часу спорожнювати.

Зніміть піддон для крапель (H) з машини (Рис. 24-25-26), спорожніть його і промийте під проточною водою.

Помийте решітку (I) під проточною водою.

Чистка корпусу машини



Увага!

Почистіть нерухомі частини машини, використовуючи неабразивну вологу ганчірку, щоб не пошкодити корпус.

ВИДАЛЕННЯ НАПИКУ

Регулярний догляд і чистки допомагають підтримувати машину у робочому стані і подовжують строк її служби, значно знижуючи ризик формування накипу у пристрої. Якщо, попри всі заходи з догляду, через певний час робота пристрою опиниться під загрозою через часте використання жорсткої або вапнистої води, можна виконати видалення накипу з машини, щоб усунути несправність. Використовуйте для цієї мети виключно засіб для видалення накипу NOCAL від "Ariete" на основі лимонної кислоти. Цей засіб можна знайти в сервісних центрах "Ariete". "Ariete" не несе відповідальність за пошкодження внутрішніх компонентів кавоварки, що спричинені використанням невідповідних засобів з причини присутності хімічних добавок. У випадку необхідності видалення накипу, дотримуйтеся вказівок, що викладені в інструкції до засобу для видалення накипу.

ВИВІД З ЕКСПЛУАТАЦІЇ

У разі виведення машини з експлуатації, необхідно забезпечити її електричне відключення, спорожнити бак для води, спорожнити та очистити піддон для крапель (див. параграф "Чистка приладу"). У випадку утилізації необхідно забезпечити розділення матеріалів, які використовувалися у виробництві машини, та їх переробку залежно від їх складу та положень законів, що діють у Україні використання.

ПІДКАЗКИ ДЛЯ ВИРІШЕННЯ ДЕЯКИХ ПРОБЛЕМ



У випадку неполадок у роботі негайно вимкніть машину і дістаньте вилку з електричної розетки.

ПРОБЛЕМИ	ПРИЧИНИ	ВИРІШЕННЯ
Машина не подає пару.	Мала кількість води і насос не всмоктує.	Переконайтесь, що бак вставлений правильно і у ньому належний рівень води. Наповніть бак свіжою питною водою до рівня "MAX".
	Отвір виходу пари засмічений.	Прочистіть булавкою з комплекту можливі вапняні засмічення, що утворилися у отворах трубки пари.
Кава виходить через краї держака фільтра.	Ймовірно, що у фільтр насипано надмірну кількість меленої кави, яка завадила повністю затягнути держак фільтра у його гнізді.	Зніміть держак фільтра і повторно почистіть гніздо з'єднання губкою (Рис. 21). Повторіть операцію, поклавши у фільтр правильну кількість кави.
	На ущільнювачі гнізда з'єднання держака фільтра залишилися залишки меленої кави.	Повторно почистіть ущільнювач зубочисткою або ганчіркою (Рис. 21).
	Вихідний отвір фільтра для меленої кави засмічений.	Повільно від'єднайте і зніміть держак фільтра, оскільки залишковий тиск може спричинити бризки. Прочистіть засмічений отвір булавкою з комплекту. Проведіть чистку фільтра, використовуючи таблетки «COFFEE CLEAN» від Ariete і дотримуючись інструкцій на упаковці.
	Дефективна чалда.	Повільно від'єднайте і зніміть держак фільтра, оскільки залишковий тиск може спричинити бризки. Повторно почистіть гніздо з'єднання ганчіркою (Рис. 21). Замініть чалду у держаку фільтра.

ПРОБЛЕМИ	ПРИЧИНИ	ВИРІШЕННЯ
Кава не подається або подається занадто повільно.	Отвори перфорованого диску, який знаходиться у гнізді з'єднання держака фільтра, засмічені.	Увімкніть машину без держака фільтра, пропускаючи воду. Якщо вода продовжує виходити з отворів нерівномірно, проведіть очистку від накипу за допомогою засобу Ariete NOCAL (який можна придбати у сервісних центрах Ariete), дотримуючись інструкцій на упаковці.
	Вихідний отвір фільтру для меленої кави засмічений.	Повільно від'єднайте і зніміть держак фільтра, оскільки залишковий тиск може спричинити бризки. Прочистіть засмічений отвір булавкою з комплекту. Проведіть чистку фільтра, використовуючи таблетки «COFFEE CLEAN» від Ariete і дотримуючись інструкцій на упаковці.
	Занадто мілка суміш меленої кави.	Спробуйте використовувати кавову суміш більш грубої зернистості.
	Занадто спресована суміш кави.	Спресуйте каву у фільтрі з меншою силою.
	Неправильно встановлений бак.	Правильно встановіть бак, притиснувши його до упору.
	Мала кількість води і насос не всмоктує.	Переконайтесь, що бак вставлений правильно і у ньому належний рівень води. Наповніть бак свіжою питною водою до рівня "MAX".
	Дефективна чалда.	Повільно від'єднайте і зніміть держак фільтра, оскільки залишковий тиск може спричинити бризки. Повторно почистіть гніздо з'єднання ганчіркою (Рис. 21). Замініть чалду у держаку фільтра.
Розрив чалди.	Повільно від'єднайте і зніміть держак фільтра, оскільки залишковий тиск може спричинити бризки. Повторно почистіть гніздо з'єднання ганчіркою (Рис. 21). Замініть чалду у держаку фільтра.	
Кава занадто водяниста і холодна.	Суміш змелена занадто грубо.	Щоб отримати більш насичену і гарячу каву, слід використовувати суміш більш мілкої помелу.

O PODRĘCZNIKU

Pomimo tego, iż przedmiotowe urządzenie zostało zrealizowane zgodnie ze specyfikacjami zamieszczonymi w obowiązujących normach europejskich i wszystkie niebezpieczne części zostały odpowiednio zabezpieczone, należy zapoznać się uważnie z poniższymi ostrzeżeniami i stosować urządzenie do celów, do których zostało przeznaczone, aby zapobiegać wypadkom przy pracy i uszkodzeniom. Przechowywać podręcznik w pobliżu urządzenia do późniejszych konsultacji. W przypadku cesji urządzenia innym osobom, należy zawsze pamiętać o załączeniu również podręcznika.

Informacje zawarte w podręczniku zostały oznaczone poniższymi symbolami:



Zagrożenia dla dzieci



Zagrożenia wynikające ze stosowania energii elektrycznej



Zagrożenia wynikające z innych przyczyn



Ostrzeżenia dotyczące oparzeń



Uwaga - szkody materialne

PRZEWIDZIANE ZASTOSOWANIE

Możecie korzystać z urządzenia, aby przygotować kawę lub cappuccino. Opisywane urządzenie zostało stworzone do zastosowania domowego i w związku z tym nie może być używane do celów przemysłowych lub handlowych. W przypadku jakiegokolwiek innego, nieprzewidzianego zastosowania urządzenia, Konstruktor nie ponosi odpowiedzialności za szkody spowodowane niewłaściwym zastosowaniem. Nieprawidłowe zastosowanie spowoduje dodatkowo wygaśnięcie wszelkich form gwarancji.

RYZYKO RESZTKOWE

Właściwości konstrukcyjne urządzenia, będącego przedmiotem niniejszej publikacji, nie chronią użytkownika od strumienia pary lub ciepłej wody.



Uwaga!

Zagrożenie poparzeniem przy wydawaniu wody lub pary, nie należy kierować strumieni w kierunku osób trzecich lub w kierunku użytkownika. Chwycić rurkę wyłącznie w części plastikowej.



Stosować pojemniki wykonane z materiałów przeznaczonych do stosowania z żywnością.

WAŻNE OSTRZEŻENIA

NALEŻY ZAPOZNAĆ SIĘ UWAŻNIE Z INSTRUKCJĄ PRZED UŻYCIEM.

- Urządzenie zostało stworzone do stosowania w środowisku domowym lub podobnym, jak na przykład:
 - w miejscach wyznaczonych do gotowania przez personel w sklepach, w biurach i w innych miejscach o charakterze profesjonalnym
 - w gospodarstwach
 - hotel, motel, bed & breakfast i inne struktury mieszkaniowe (do stosowania przez gości).
- Nie ponosimy odpowiedzialności za błędne stosowanie urządzenia i za stosowanie niezgodne z zaleceniami zawartymi w tej instrukcji.
- Zaleca się zachować oryginalne opakowanie, ponieważ bezpłatny serwis nie jest

przewidziany w przypadku awarii powstałych w wyniku nieodpowiedniego opakowania produktu w czasie transportu do Autoryzowanego Centrum Serwisowego.

Zagrożenia dla dzieci

- Urządzenie nadaje się do użytkowania przez dzieci w wieku powyżej 8 lat oraz przez osoby o zmniejszonych zdolnościach fizycznych, sensorycznych lub mentalnych, jak również przez osoby nieposiadające odpowiedniego doświadczenia lub wiedzy, pod warunkiem, że korzystają one z urządzenia pod kierunkiem osoby odpowiedzialnej lub otrzymały i rozumiały odpowiednie instrukcje oraz ostrzeżenia o zagrożeniach, jakie mogą wiązać się z korzystaniem z urządzenia.
- Należy nadzorować dzieci i upewnić się, że nie bawią się urządzeniem.
- Czyszczenie i konserwacja opisane w tej instrukcji nie powinny być przeprowadzane przez dzieci bez nadzoru osoby dorosłej.
- Nie pozostawiać elementów opakowania w miejscu dostępnym dla dzieci, ponieważ stanowią potencjalne źródło zagrożenia.
- W przypadku utylizacji produktu w charakterze odpadu, należy uniemożliwić jego użycie poprzez odcięcie przewodu zasilania. Zaleca się ponadto unieszkodliwienie tych komponentów urządzenia, które mogą stwarzać zagrożenie, zwłaszcza dla dzieci, które mogłyby wykorzystać urządzenie do zabawy.
- Nie pozostawiać igły w pobliżu dzieci. Umieścić igłę w bezpiecznym miejscu: niebezpieczeństwo połknięcia lub odniesienia ran.

Zagrożenia wynikające ze stosowania energii elektrycznej

- Pozostawiać przewód zasilający z dala od dzieci w wieku poniżej 8 lat.
- Przed podłączeniem urządzenia do sieci zasilania sprawdź czy napięcie wskazane na tabliczce znajdującej się pod ekspresem odpowiada temu z lokalnej sieci.
- Używanie przedłużaczy elektrycznych innych niż te wskazane przez producenta może spowodować uszkodzenia lub wypadki.
- Przed przystąpieniem do napełniania zbiornika wody, należy wyłączyć urządzenie z kontaktu.
- Jeżeli przewód zasilający jest uszkodzony, należy go wymienić u konstruktora lub w punkcie serwisowym lub przez osobę posiadającą podobne kwalifikacje, aby zapobiegać zagrożeniom.
- Należy unikać kontaktu części pod napięciem z wodą: może to doprowadzić do śmierci!
- Wyjąć wtyczkę z gniazdka przed każdym czyszczeniem lub konserwacją.
- Nie zanurzać urządzenia w wodzie ani innych cieczach.
- Przed napełnieniem pojemnika wodą, należy zawsze wyłączyć urządzenie i wyjąć wtyczkę przewodu zasilającego z gniazdka elektrycznego.

Zagrożenia wynikające z innych przyczyn

- Nie podnosić urządzenia trzymając go za zbiornik z wodą lub za tacę, ale trzyma-

jąc za cały korpus.

- Należy wybrać miejsce odpowiednio oświetlone, czyste i z łatwym dostępem do kontaktu.
- Nie wypełniać zbiornika zbyt dużą ilością wody.
- Nie pozostawiać bez nadzoru urządzenia podłączonego do sieci elektrycznej.
- Nie pozostawiać urządzenia przyłączonego do sieci elektrycznej bez dozoru.
- Urządzenie nie powinno być użytkowane, jeżeli upadło i widoczne są znaki uszkodzenia lub dochodzi do wycieku wody. Nie używaj wolnowaru niebędącego w idealnym stanie lub jeśli uszkodzony jest jego kabel elektryczny albo wtyczka. Wszystkie naprawy, włączając w to wymianę przewodu zasilającego, powinny być wykonywane wyłącznie przez Serwis techniczny Ariete lub przez upoważnionych techników, w sposób zapobiegający jakimkolwiek zagrożeniu.



Ostrzeżenia dotyczące oparzeń

- Strumień pary lub ciepłej wody nie powinien być kierowany w stronę ciała; uważnie obsługiwać się z rurką wytwarzania pary: może to grozić poparzeniem!
- Nie należy dotykać zewnętrznych, metalowych części urządzenia i uchwytu filtra w czasie funkcjonowania, ponieważ istnieje zagrożenie poparzenia.
- Brak wypłynięcia wody z nośnika filtra może być spowodowany zatkaniem filtra Thermocream®. W takim wypadku należy usunąć lub wyjąć powoli uchwyt filtra, ponieważ ewentualne ciśnienie szczątkowe mogłoby doprowadzić do wycieków lub wypryskiwania. Następnie przystąpić do czyszczenia urządzenia zgodnie z odnośnym paragrafem.



Uwaga - szkody materialne

- Ustawić urządzenie na stabilnej płaszczyźnie tak, aby się nie przewróciło.
- Nie stosować urządzenia bez wody, ponieważ spowodowałoby to spalenie się pompy.
- Nie wypełniać zbiornika zbyt ciepłą lub wrzącą wodą.
- Nie ustawiać maszyny na powierzchniach bardzo nagranych lub w pobliżu wolnych płomieni w celu uniknięcia zniszczenia obudowy.
- Przewód nie może dotykać nagranych części maszyny.
- Nie używać wody gazowanej (z dodatkiem dwutlenku węgla).
- Nigdy nie umieszczać w filtrze substancji innych niż zmielona kawa. Może dojść do poważnych uszkodzeń urządzenia.
- Maszyna nie powinna pracować w temperaturze środowiska poniżej 0° C, ponieważ woda pozostająca w podgrzewaczu może zamrznąć i spowodować poważne szkody.
- Nie stosować urządzenia na zewnątrz.
- Nie wystawiać urządzenia na działanie czynników atmosferycznych (deszcz, słońce, itp).
- Po odłączeniu wtyczki zasilania i po schłodzeniu rozgrzanych części, urządzenie powinno być czyszczone wyłącznie miękką, lekko wilgotną szmatką z dodatkiem

kilku kroplel neutralnego detergentu (nie używać rozpuszczalników niszczących tworzywo).

•NALEŻY ZAWSZE ZACHOWAĆ TE INSTRUKCJE

OPIS URZĄDZENIA

- | | |
|---|-----------------------------------|
| A - Pokrywa pojemnika | K - Wspornik pławika |
| B - Wyjmowany zbiornik na wodę | L - Rurka pary/gorąca woda |
| C - Korpus maszyny | M - Wyjmowana kratka na filizanki |
| D - Przewód zasilania | N - Śruby blokujące |
| E - Klawisz załączenia | O - Blokada uchwytu filtra |
| F - Klawisz pary | P - Uchwyt filtra |
| G - Pokrętko do parzenia kawy lub wytwarzania pary/gorącej wody
"STANDBY": urządzenie w trybie standby | Q - Tarcza skroplin |
| ☑P: wypływ kawy | R - Filtr kawy 1 filizanka |
| ☑O: parzenia pary lub gorącej wody | S - Filtr kawy 2 filizanki |
| H - Wyjmowana taca ściekowa | T - Filtr na naboje |
| I - Kratka | U - Docisk/miarka kawy |
| J - Wskaźnik tacy ściekowej informuje, że taca jest pełna | V - Iglą do czyszczenia |

Dane identyfikacyjne

Na tabliczce umieszczonej na podstawie urządzenia zostały podane poniższe dane identyfikacyjne maszyny:

- konstruktor i znak CE
- model (Mod)
- numer seryjny (SN)
- napięcie elektryczne zasilania (V) i częstotliwość (Hz)
- pochłaniana moc elektryczna (W)
- numer serwisu

Przy ewentualnych kontaktach z Autoryzowanym Centrum Serwisowym, należy podać model i numer seryjny urządzenia.

INSTRUKCJA OBSŁUGI

Uruchomienie

Skontrolować, czy napięcie w sieci jest zgodne z wartością wskazaną na tabliczce z danymi technicznymi urządzenia. Umieścić maszynę na płaskiej płaszczyźnie.

Wymyć zbiornik (B) przed pierwszym zastosowaniem i napełnić naturalną, chłodną wodą (Rys. 3) do poziomu oznaczonego jako "MAX", pamiętając aby umieścić go później odpowiednio we właściwym miejscu (Rys. 4).

Sprawdzić poprawność umieszczenia zbiornika, jeżeli zbiornik będzie niewłaściwie umieszczony, urządzenie może nie parzyć kawy.

Umieścić wtyczkę w kontakcie z uziemieniem.

Pierwsze włączenie

Po napełnieniu pojemnika chłodną, naturalną wodą, należy uruchomić urządzenie wciskając klawisz (E) (Rys 5). Odczekać aż urządzenie osiągnie właściwą temperaturę i światło przycisków będzie się paliło stałym światłem (po około 3 minutach). Urządzenie znajduje się w trybie STANDBY i jest gotowe do kolejnej fazy. Umieścić zbiornik pod kołnierzem mocującym uchwytu filtra i przekręcić pokrętko (G) w kierunku pozycji kawy (☑P), aż do czasu wypłynięcia wody z gniazda uchwytu filtra (Rys. 6).

Wymywanie filtra

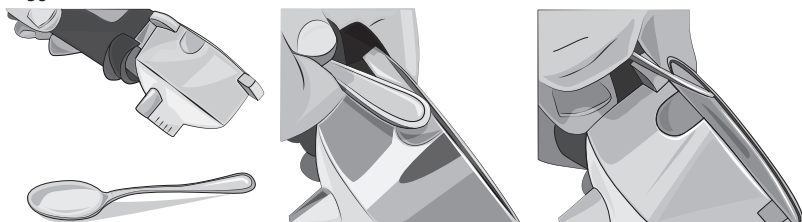

Należy pamiętać: Uchwyt filtra jest dostarczany z filtrem do 2 filiżanek i jest już umieszczony. Aby dowiedzieć się, w jaki sposób wyjąć filtr, proszę przyglądnąć się obrazkom. Można również podnieść filtr palcami, aby go wyjąć.

W JAKI SPOSÓB PRZYGOTOWAĆ KAWĘ

Wybrać odpowiedni filtr (R) dla 1 filiżanki, I (S) dla 2 filiżanek, i umieścić go w uchwycie filtra (Rys. 7).

Umieścić odpowiednią ilość kawy w filtrze i lekko docisnąć odpowiednim dociskiem (Rys. 8): aby przygotować dwie kawy należy wypełnić całkowicie dwa dozowniki, natomiast w przypadku jednej kawy, jeden. Umieścić nośnik filtra w odpowiednim gnieździe (Rys. 9).

Upewnić się, że został odpowiednio umieszczony przekręcając od strony lewej w prawą, i sprawdzić czy został odpowiednio dokręcony do kołnierza (Rys 10).



Uwaga!

Jeżeli zostanie wsypana nadmierna ilość kawy do filtra, obrót uchwytu filtra może okazać się utrudniony i/lub w czasie wytwarzania kawy może dochodzić do wycieków z uchwytu filtra.

Aby zaparzyć pierwszą kawę o właściwej temperaturze, zaleca się pozostawienie uchwytu filtra aż do nagrzania w miejscu montowania przez kilka minut przed zaparzeniem pierwszej kawy. Przedmiotowa operacja nie jest konieczna przy przyrządzaniu kolejnych kaw.

Umieścić jedną lub dwie filiżanki pod rurkami uchwytu filtra (Rys. 11-12) i uruchomić parzenie przekręcając pokrętkę (G) w kierunku pozycji kawy (☐P): rozpocznie się wydawanie kawy z otworów uchwytu filtra. Aby przerwać pracę, ustawić pokrętkę w pozycji centralnej "STANDBY". Maksymalna dawka kawy espresso wynosi 50 ml.



Uwaga!

Podobnie jak w profesjonalnych ekspresach do kawy, nie należy wyjmować uchwytu filtra podczas parzenia kawy; może to grozić poparzeniem!



Uwaga!

Po zakończeniu nalewania kawy odczekać około dziesięciu sekund przed wyjęciem uchwytu filtra; w celu usunięcia nośnika filtra, przekręcić go powoli w kierunku od prawej do lewej, aby uniknąć odprysków wody lub kawy.

Aby usunąć pozostałości kawy z filtra, należy przesunąć blokadę filtra (O) do przodu poza brzeg samego filtra, a następnie przewrócić filtr i wstrząsnąć nim delikatnie (Rys. 13).

Kiedy maszyna jest w trybie stand-by, kontrolka pod klawiszem załączania (E) wyłączy się i zapali okresowo, pokazując interwencję termostatu bojlera, który służy do utrzymania optymalnej temperatury wody. Zalecamy, zarówno przy przygotowaniu pierwszej kawy, jak i kolejnych, uruchomienie parzenia kawy dopiero po zapaleniu się kontroli stałym światłem.

Wypełnianie pojemnika wodą w czasie stosowania

Zaleca się napełnianie zbiornika zanim zostanie całkowicie opróżniony.

Wyłączyć urządzenie. Wysunąć wtyczkę z gniazda zasilania. Wyjąć zbiornik. Napełnić zbiornik do poziomu oznaczonego jako "MAX" chłodną, naturalną wodą. Umieścić zbiornik pod urządzeniem upewniając się, że

został właściwie umieszczony i ponownie włączyć.

W przypadku, w którym zbiornik pozostał całkowicie bez wody, może się zdarzyć, że powietrze przedostanie się do obwodu i nie będzie można zaparzyć kawy. W celu ponownego uruchomienia maszyny należy w związku z tym wyłączyć ją i odczekać na schłodzenie. Umieścić pojemnik pod miejscem montowania uchwyty filtra i włączyć urządzenie przekręcając pokrętkę (G) w kierunku pozycji kawy (☐P).

Wylać przynajmniej jedną filiżankę wody z miejsca montowania uchwyty filtra, aby ponownie uruchomić obwód hydrauliczny. Przerwać wydawanie ustawiając pokrętkę (G) w pozycji centralnej "STANDBY". Teraz urządzenie zacznie funkcjonować poprawnie.

JAK PRZYGOTOWAĆ KAWĘ Z SASZETKI

Umieścić uchwyt filtra (P) dla filtra do saszetek (T).

1 Umieścić saszetkę w filtrze (Rys. 14).

2 Docisnąć saszetkę palcami do wnętrza (Rys. 15).

3 Saszetka musi być wyśrodkowana i umieszczona wewnątrz filtra.

4 Teraz można umieścić uchwyt filtra w jego gnieździe. Dokręcić uchwyt filtra upewniając się, że został właściwie przymocowana do kołnierza (Rys. 10).

5 Po zaparzeniu kawy, przy wyjmowaniu oprawki filtra, saszetka może pozostać przyczepiona do górnej części maszyny. W celu odłączenia jej należy nachylić oprawkę filtra (Rys. 16), jak pokazano na rysunku, pozwalając na opadnięcie saszetki do filtra.

Aby otrzymywać zawsze doskonałą kawę należy kupować saszetki z znakiem zgodności E.S.E.

Jeśli kapsułka nie jest dobrze osadzona lub oprawka filtra jest nie dokręcona, może nastąpić drobny wyciek wody z samej oprawki filtra.

JAK PRZYGOTOWAĆ GORĄCĄ WODĘ

Odczekać aż kontrolka pod klawiszem załączenia (E) pozostanie włączona (stałe światło), która wskazuje, że boiler osiągnął właściwą temperaturę do wytworzenia gorącej wody.

Umieścić pod rurą wytwarzania pary/gorącej wody (L) szklankę lub pojemnik na wodę.

Przekręcić pokrętkę (G) do pozycji parzenia pary/gorącej wody (☉Δ), (Rys. 18): zaraz urządzenie rozpocznie wytwarzanie gorącej wody.

Ustawić pokrętkę (G) w pozycji „STANDBY”, aby zakończyć wytwarzanie gorącej wody.

Po zakończeniu operacji kontrolka (E) wyłączy się i zapali okresowo, pokazując interwencję termostatu bojlera, który służy do utrzymania optymalnej temperatury wody.

W JAKI SPOSÓB PRZYGOTOWAĆ CAPPUCCINO

Odczekać aż kontrolka pod klawiszem załączenia (E) pozostanie włączona (stałe światło), która wskazuje, że boiler osiągnął właściwą temperaturę do wytworzenia pary.



Uwaga!

Jeżeli w fazie oczekiwania na parę, dojdzie do niewielkich wyprysków pary z kołnierza uchwyty filtra, nie należy się tym przejmować. Jest to zupełnie normalne zjawisko.

Umieścić filiżankę lub pojemnik z mlekiem do ubicia pod rurką pary/gorącej wody (L), wcisnąć klawisz pary (F) i przekręcić pokrętkę (G) do pozycji parzenia pary (☉Δ), (Rys. 18).

Zanurzyć końcówkę w pojemniku z mlekiem (Rys. 19) i przystąpić do wytwarzania pary aż do osiągnięcia wymaganego wyniku.

Po zakończeniu wydawania pary, ustawić pokrętkę w pozycji (G) na „STANDBY”.

Po każdym zastosowaniu należy wypuścić parę przez kilka sekund w celu usunięcia ewentualnych pozostałości mleka. Wyczyścić rurkę pary/gorącej wody gąbką.

POŻYTECZNE RADY DOTYCZĄCE PRZYGOTOWANIA WŁOSKIEGO ESPRESSO

Zmielona kawa w uchwycie filtra musi zostać lekko dociśnięta. Stopień mielenia kawy wpływa na jej moc podobnie jak ilość kawy umieszczonej w uchwycie filtra i siły docisku. Wystarczy kilka sekund, aby kawa wypełniała filiżanki. Jeżeli czas parzenia jest dłuższy, oznacza to, że stopień zmielenia jest zbyt delikatny lub że kawa umieszczona w uchwycie filtra została dociśnięta zbyt mocno.

CZYSZCZENIE URZĄDZENIA



Uwaga!

Wszelkie operacje czyszczenia wskazana poniżej muszą być wykonywane przy wyłączonym ekspresie i przy wyłączonej wtyczce z kontaktu.



Uwaga!

Aby utrzymać wydajność urządzenia przez jak najdłuższy czas, należy prowadzić regularnie czynności konserwacyjne, jak również regularnie czyścić urządzenie. Nigdy nie należy myć elementów ekspresu w zmywarce do naczyń. Nie stosować bezpośredniego strumienia wody.



Uwaga!

Każda interwencja musi być prowadzona na zimnej maszynie.

Czyszczenie filtra na mieloną kawę

Sprawdzić, czy otwór wydający kawę nie jest zatkany i jeżeli tak, to należy go wyczyścić dostarczoną igłą (V) (Rys. 20).



Uwaga!

Uważnie obsługiwać się dostarczoną igłą w trakcie czyszczenia urządzenia: niebezpieczeństwo odniesienia obrażeń.

Wylać ciepłą wodę z uchwytu filtra z umieszczonym filtrem bez kawy, w celu usunięcia lub rozpuszczenia ewentualnych pozostałości kawy lub zanieczyszczeń. Zaleca się czyścić dokładnie filtr (R) lub (S) co około 3 miesiące, stosując pastylki myjące COFFEE CLEAN marki Ariete, które można zakupić w punktach sprzedaży i w autoryzowanych centrach serwisowych zgodnie z instrukcjami zamieszczonymi w opakowaniu lub, alternatywnie, zwykłe pastylki myjące (bez dodatku nablyszczacza lub innych dodatków chemicznych) przeznaczone do zmywarek postępując w następujący sposób:

- Umieścić kostkę czyszczącą do mycia naczyń* w filtrze (bez kawy), kiedy urządzenie jest wystarczająco ciepłe (przynajmniej po 5 minutach nagrzewania).
- Zaczepić uchwyt filtra do maszyny i umieścić pojemnik pod uchwytem filtra.
- Przekręcić pokrętkę (G) w kierunku pozycji kawy (☞), aby uruchomić wydawanie wody i pozostawić wydawanie wody przez 15 - 20 sekund.
- Przerwać wydawanie wody i pozostawić kostkę na przynajmniej 15 minut utrzymując uchwyt filtra umieszczony na maszynie.
- Powtórzyć operację wydawania wody, uruchamiając pompę na 15-20 sekund i następnie pozostawić ją w spoczynku na kolejne 15-20 sekund aż do opróżnienia dwóch zbiorników wody.
- Usunąć uchwyt filtra z maszyny, wyjąć filtr i wypłukać go dokładnie pod bieżącą wodą z kranu.
- Wyłączyć ekspres, odłączyć przewód zasilania z gniazda prądu i wyczyścić gąbką miejsce zaczepu uchwytu filtra, aby usunąć ewentualne pozostałości środka czyszczącego.
- Włączyć ponownie ekspres, zaczepić ponownie uchwyt filtra i wylać przynajmniej 2 filiżanki wody, aby zakończyć płukanie.

Jeżeli ekspres do kawy jest używany codziennie zalecamy wykonanie czyszczenia przynajmniej co trzy miesiące.

Czyszczenie miejsca na uchwyt filtra

Stosując urządzenie może dojść do nagromadzenia kawy w miejscu zaczepu uchwytu filtra, która może zostać usunięta wykałaczkami, gąbkami (Rys 21) lub pod bieżącą wodą po wyjęciu uchwytu filtra (Rys 6).

Czyszczenie rurki pary/gorącej wody



Uwaga!

Wykonać przedmiotową operację, kiedy chromowana rurka ostygnie w celu uniknięcia poparzeń.

Wyjąć rurkę pary/gorącej wody (L) (Rys. 22) i umyć ją pod bieżącą wodą. Dysza może być czyszczona nieścierną ściereczką. Zamontować rurkę pary dokręcając aż do zaciśnięcia. W razie konieczności należy wyczyścić dostarczoną igłą (V) wylot pary (Rys. 23). Po każdym zastosowaniu wypuścić parę przez kilka sekund tak, aby wyczyścić otwór z ewentualnych pozostałości.

Czyszczenie pojemnika

Zalecamy czyścić okresowo wnętrze zbiornika przy pomocy gąbki i wilgotnej szmatki.

Czyszczenie tacy i kratki ściekowej

Należy pamiętać o okresowym wypróżnieniu kratki ściekowej (H).

Wyjąć tacę ściekową (H) z urządzenia (Rys. 24-25-26), opróżnić ją i wymyć pod bieżącą wodą.

Wymyć kratkę (I) pod bieżącą wodą.

Czyszczenie korpusu maszyny



Uwaga!

Czyścić stale części maszyny przy pomocy wilgotnej nie szorstkiej szmatki, aby nie zniszczyć obudowy.

ODWAPNIANIE

Dobra konserwacja i regularne czyszczenie chronią urządzenie i zapewniają długą wydajność ograniczając znaczącą zagrożenia związane z powstawaniem osadów kamienia w urządzeniu. Jeżeli pomimo tego, po pewnym czasie, funkcjonowanie urządzenia nie będzie optymalne, w wyniku stosowania twardej wody o dużej zawartości wapnia, można odkamienić urządzenie w celu usunięcia problemów. Należy stosować wyłącznie produkty odkamieniające NOCAL firmy Ariete z kwasu cytrynowego. Przedmiotowy produkt jest łatwo dostępny w centrach serwisowych firmy Ariete. Ariete nie ponosi odpowiedzialności za szkody wyrządzone na komponentach wewnętrznych ekspresu do kawy w wyniku stosowania produktów niezgodnych ze względu na obecność substancji chemicznych. W przypadku konieczności odkamienienia, należy postępować zgodnie z instrukcjami załączonymi do produktu.

WYŁĄCZENIE Z EKSPLOATACJI

W przypadku wyłączenia z eksploatacji urządzenia należy odłączyć ekspres od zasilania elektrycznego, opróżnić zbiornik na wodę i kratkę ściekową i wyczyścić ją (patrz paragraf "Czyszczenie urządzenia"). W przypadku złomowania urządzenia należy odłączyć poszczególne części maszyny w zależności od materiału zastosowanego do ich konstrukcji i złomować je w zależności od składu i zgodnie z przepisami prawa obowiązującymi w kraju użytkowania.

JAK ROZWIĄZAĆ NIEKTÓRE PROBLEMY



W przypadku nieprawidłowości, należy natychmiast wyłączyć urządzenie i wyjąć wtyczkę z gniazdka elektrycznego.

PROBLEMY	PRZYCZYNY	ŚRODKI ZARADCZE
Maszyna nie wytwarza pary.	Mało wody i pompa jej nie wciąga.	Sprawdzić, czy pojemnik został dobrze umieszczony i czy poziom wody w zbiorniku jest właściwy. Napełnić naturalną, chłodną wodą do poziomu oznaczonego jako "MAX".
	Zatkany otwór wylotu pary.	Usunąć dostarczoną igłą ewentualne osady powstałe w otworach rurki pary.
Wyciek kawy po bokach uchwyty filtra.	Prawdopodobnie w uchwycie filtra została umieszczona nadmierna ilość zmielonej kawy co uniemożliwiło odpowiednie umieszczenie uchwyty filtra.	Wyjąć uchwyt filtra i wyczyścić (Rys. 21). Powtórzyć operację, umieszczając w filtrze odpowiednią ilość kawy.
	Na uszczelce w miejscu zaczepu uchwyty filtra znajdują się pozostałości zmielonej kawy.	Wyczyścić uszczelkę wykałaczką lub gąbką (Rys 21).
	Filtr ze zmieloną kawą ma zatkany otwór.	Usunąć i wyjąć wolno uchwyt filtra, ponieważ ewentualne ciśnienie szczątkowe mogło by spowodować wyprysnięcie lub powstanie pary. Wyczyścić dostarczoną igłą zatkany otwór filtra. Wymyć filtr przy pomocy kostki COFFEE CLEAN firmy Ariete zgodnie z instrukcjami umieszczonymi na opakowaniu.
	Wadliwa saszetka.	Usunąć i wyjąć wolno uchwyt filtra, ponieważ ewentualne ciśnienie szczątkowe mogło by spowodować wyprysnięcie lub powstanie pary. Wyczyścić gniazdo zaczepu gąbką (Rys. 21). Wymienić saszetkę w uchwycie filtra.

PROBLEMY	PRZYCZYNY	ŚRODKI ZARADCZE
Kawa nie jest parzona lub parzenie odbywa się zbyt wolno.	Otworki w tarczy umieszczonej w gnieździe uchwytu filtra są zatkane.	Uruchomić ekspres bez uchwytu filtra przepuszczając wodę. Jeżeli woda nie wychodzi w sposób jednolity ze wszystkich otworów, przeprowadzić czyszczenie odkamieniające przy pomocy produktu firmy Ariete NOCAL dostępnego w centrach serwisowych Ariete zgodnie z instrukcjami zamieszczonymi na opakowaniu.
	Filtr ze zmieloną kawą ma zatkany otwór.	Usunąć i wyjąć wolno uchwyt filtra, ponieważ ewentualne ciśnienie szczątkowe mogło by spowodować wyprysnięcie lub powstanie pary. Wyczyścić dostarczoną igłą zatkany otwór filtra. Wymyć filtr przy pomocy kostki COFFEE CLEAN firmy Ariete zgodnie z instrukcjami umieszczonymi na opakowaniu.
	Zbyt drobno zmielona kawa.	Spróbować zastosować grubiej zmielone mieszanki kawy.
	Zbyt dociśnięta mieszanka kawy.	Nie dociskać tak mocno kawy w filtrze.
	Pojemnik nie został umieszczony poprawnie.	Umieścić poprawnie pojemnik dociskając go do dna.
	Mało wody i pompa jej nie wciąga.	Sprawdzić, czy pojemnik został dobrze umieszczony i czy poziom wody w zbiorniku jest właściwy. Napełnić naturalną, chłodną wodą do poziomu oznaczonego jako "MAX".
	Wadliwa saszetka.	Usunąć i wyjąć wolno uchwyt filtra, ponieważ ewentualne ciśnienie szczątkowe mogło by spowodować wyprysnięcie lub powstanie pary. Wyczyścić gniazdo zaczepu gąbką (Rys. 21). Wymienić saszetkę w uchwycie filtra.
	Uszkodzenie kapsułki.	Usunąć i wyjąć wolno uchwyt filtra, ponieważ ewentualne ciśnienie szczątkowe mogło by spowodować wyprysnięcie lub powstanie pary. Wyczyścić gniazdo zaczepu gąbką (Rys. 21). Wymienić saszetkę w uchwycie filtra.
Kawa jest zbyt wodnista lub zimna.	Kawa została zmielona zbyt grubo.	W celu otrzymania bardziej skoncentrowanej i cieplejszej kawy należy stosować mieszanki drobno mielone.

ET PAR ORD OM DENNE VEJLEDNING

Selv om apparatet er konstrueret i overensstemmelse med de specifikke europæiske normer, og de potentielt farlige dele derfor er beskyttede, bør man læse vejledningen omhyggeligt, og kun bruge apparatet til det, den er konstrueret til, så man undgår ulykker og skader. Opbevar denne vejledning tilgængeligt til eventuelt senere brug. Hvis apparatet overtages af andre, skal denne vejledning følge med.

Denne vejlednings informationer har følgende symboler, der betyder:



Farligt for børn



Elektrisk fare



Andre årsager til eventuelle skader



Bemærkninger vedrørende forbrændinger



Advarsel! – skader på materielle dele

TILLADT BRUG

Możecie korzystać z urządzenia, aby przygotować kawę lub cappuccino. Dette apparat er kun beregnet til privat brug i hjemmene, og må anses for uegnet til brug med handelsmæssige eller industrielle formål. Maskinen er konstrueret til ovenfor nævnte brug, og producenten frasiger sig derfor ethvert ansvar ved skader af enhver art, som er opstået ved brug af maskinen til andre formål. Garantien frafalder, hvis apparatet bruges til noget, det ikke er beregnet til.

TILBAGEVÆRENDE RISIKOER

Kaffemaskinens egenskaber, som dette hæfte handler om, gør det umuligt at beskytte brugeren mod damp eller varmt vand fra den direkte stråle.



Advarsel!

Fare for forbrændinger – Når der udledes varmt vand eller damp, skal man sørge for, at strålen ikke rettes mod tredjemand eller mod brugeren. Tag udelukkende fat i røret fra plastikdelen.



Brug kun beholdere som er lavet af materialer "til fødevarer".

VIGTIGE ADVARSLER

LÆS DENNE VEJLEDNING OMHYGGELIGT IGENNEM FØR BRUG.

- Apparatet er ment til brug på husholdningsområder, eller lignende, som for eksempel:
 - i kantiner, forbeholdt butik- og kontorpersonale og på andre professionelle miljøer
 - på bondegårde
 - Hotel, motel, bed & breakfast og andre boligstrukturer (til brug for gæsterne).
- Man frasiger sig ethvert ansvar, hvis apparatet ikke bruges i overensstemmelse med denne vejledning.
- Det anbefales at opbevare den oprindelige emballage, da der ikke ydes gratis assistance ved skader, som er forårsaget af uegnet emballage ved tilsending til et autoriseret servicecenter.
- Apparatet stemmer overens med 2006/95/EF-direktivet og med 2004/108/EØF-direktivet.

Farligt for børn

- Apparatet må kun benyttes af børn over 8 år og personer med fysiske, sansemæssige eller mentale handicaps eller med manglende erfaring eller kendskab, hvis dette sker under opsyn fra en person, der er ansvarlig for deres sikkerhed, eller såfremt de er blevet instrueret med hensyn til forsvarlig brug af apparatet og har forstået de farer, som er forbundet med brugen.
- **Børn må ikke benytte apparatet som legetøj.**
- Rengøring og vedligeholdelse der er angivet i denne vejledning må ikke foretages af børn uden overvågning af en voksen person.
- Emballagedelene skal opbevares utilgængelige for børn, da de kan udgøre en mulig fare.
- Når apparatets driftsliv er afsluttet, klip strømledningen over, så den ikke kan bruges. Det er ligeledes vigtigt at fjerne de dele, som man mener kan være farlige, idet børn kan finde på at bruge apparatet som legetøj.
- Rengøringsnålen må ikke efterlades tilgængelig for børn og opbevar den på et sikkert sted: fare for indtag og for kvæstelser.

Elektrisk fare

- Strømledningen skal holdes å afstand fra børn, der er mindre end 8 år gamle.
- Før kaffemaskinens ledning tilsluttes stikkontakten skal man kontrollere, at den elektriske spænding, som står på den tekniske plade under kaffemaskinen, svarer til det lokale elektriske netværk.
- Hvis man bruger forlængerledninger, som ikke er godkendt af apparatets producent, er der risiko for skader og ulykker.
- Før vandbeholderen fyldes, skal ledningen tages ud af stikkontakten.
- Hvis forsyningskablet er beskadiget, skal det udskiftes af konstruktøren eller af det godkendte servicecenter, eller under alle omstændigheder af en faglært person med tilsvarende kvalifikationer for at undgå en hvilken som helst fare.
- De elektriske dele må aldrig komme i kontakt med vand: man risikerer en kortslutning!
- Tag ledningen ud af stikkontakten før enhver form for rengøring eller vedligeholdelse.
- Apparatet må ikke dyppes ned i vand eller andre væsker.
- Sluk altid apparatet, og fjern strømledningens stik fra stikkontakten inden fyldning af vandbeholderen.

Andre årsager til eventuelle skader

- Løft ikke apparatet ved at holde i vandbeholderen eller bakken. Grib fat omkring stellet.
- Vælg et område med god belysning hvor der er rent og med let adgang til en stikkontakt.
- Kom ikke for meget vand i vandbeholderen.

- Hold apparatet under opsyn, når strømmen er tilsluttet.
- Apparatet skal benyttes og placeres på et stabilt underlag.
- Apparatet må ikke benyttes, hvis det har været udsat for slag, hvis der er synlige tegn på skader eller i tilfælde af vandlækager. Hvis den elektriske ledning eller stikket er beskadiget, eller hvis selve apparatet er defekt, må det ikke bruges. Alle former for reparationer (herunder udskiftning af strømledningen) må kun udføres af Ariete servicecenteret eller af autoriserede Ariete teknikere. Herved forebygges enhver risiko.



Bemærkninger vedrørende forbrændinger

- Vend aldrig den varme vand- eller dampstråle mod nogen af kroppens dele; dampprøret skal håndteres forsigtigt: der er fare for forbrændinger!
- Apparatets og filterholderens udvendige metaldele må ikke berøres, mens apparatet er i gang, idet dette kan medføre forbrændinger.
- Hvis der ikke kommer vand ud fra filterholderen, kan det skyldes at filtret Thermocream® er tilstoppet. I dette tilfælde skal filterholderen fjernes og frakobles langsomt, fordi det eventuelle tilbageværende tryk risikerer at forårsage sprøjt eller stænk. Derefter renses som beskrevet i den relevante paragraf.



Advarsel! – skader på materielle dele

- Sæt kaffemaskinen på en fast plan flade, så den ikke kan vælte.
- Tænd ikke for kaffemaskinen hvis vandbeholderen er tom, så vil pumpen brænde sammen.
- Kom aldrig varmt eller kogende vand i vandbeholderen.
- Sæt aldrig kaffemaskinen på meget varme overflader eller i nærheden af gasblus, så man undgår, at maskinens stel beskadiges.
- Ledningen må ikke komme i kontakt med kaffemaskinens varme dele.
- Brug ikke vand med brus (tilsat kuldioxid).
- Fyld aldrig andet end malet kaffe i filteret. Det kan medføre alvorlige skader på apparatet.
- Kaffemaskinen må ikke stilles i rum med en temperatur, som ligger under 0 °C, fordi vandresterne i vandbeholderen kan fryse og ødelægge maskinen.
- Brug ikke apparatet udendørs.
- Apparatet må ikke udsættes for vejrlig (regn, solstråler e.l.).
- Når apparatet og dens forskellige dele er kolde, og stikket er taget ud, skal apparatet rengøres. Man skal bruge en blød fugtig klud tilsat et neutralt rengøringsmiddel (brug aldrig rengøringsmidler som er uegnede til plastik).

• OPBEVAR BRUGSANVISNINGEN

BESKRIVELSE AF APPARATET

- A - Dæksel på beholder
B - Aftagelig vandbeholder
C - Kaffemaskinens stel
D - Elektrisk ledning
E - Tændingstast
F - Damptast
G - Knap til udskænkning af kaffe eller af damp/varmt vand
"STANDBY": maskine i standby
☐: kaffeudskænkning
⊕: Udledning af damp eller af varmt vand
H - Aftagelig drypbakke
I - Rist
J - Indikator for fuld drypbakke
K - Støtte til flyder
L - Damp-/varmtvandsrør
M - Aftagelig rist til anbringelse af kopper
N - Låseskrue for drypskiven
O - Stop til filterholderens låsning
P - Filterholder
Q - Drypskive
R - Kaffefilter 1 kop
S - Kaffefilter 2 kopper
T - Filter til kapsler
U - Kaffestempel/måleske
V - Nål til rengøring

Identifikationsdata

Maskinens identifikationsdata står på pladen under maskinen:

- producent og EF-mærke
- model (Mod.)
- matrikelnummer (SN)
- spænding (V) og frekvens (Hz)
- absorberet effekt (W)
- grønt servicenummer

Ved eventuelle henvendelser til de autoriserede servicecentre skal opgives model og matrikelnummer.

BRUGSANVISNINGER

Ibrugtagning

Kontroller at husets elektriske spænding svarer til den spænding, som står på apparatets plade med de tekniske data. Sæt kaffemaskinen på en plan flade.

Vask beholderen (B) første gang apparatet bruges og fyld det op med friskt postevand (Fig 3) til niveauet der er mærket med "MAX", og sørg derefter for at sætte det godt ind i det tilhørende sæde (Fig. 4).

Kontrollér, at beholderen er indsat korrekt. I modsat fald kan maskinen ikke brygge kaffe.

Sæt stikket ind i en stikkontakt med jordforbindelse.

Første gang man tænder for kaffemaskinen

Efter at have fyldt beholderen op med friskt postevand, sæt maskinen i gang ved at trykke på tasten (E) (Fig 5). Vent på, at apparatet har opnået den rette temperatur, og at tændingsknappens lampe lyser vedvarende (efter 3 minutter ca.). Apparatet er nu i STANDBY og parat til næste trin. Anbring en beholder under filterholderens koblingsflange og drej knappen (G) i retningen af kaffepositionen (☐), indtil der kommer vand ud fra filterholderens sæde (Fig. 6).

Fjernelse af filteret

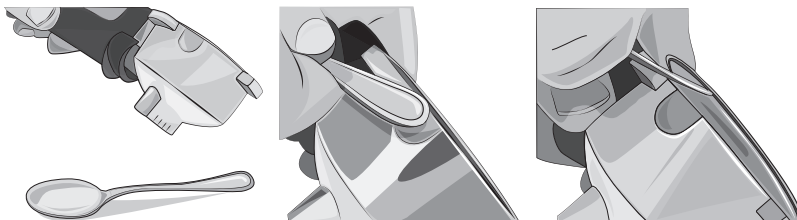

BEMÆRK: Filterholderen leveres sammen med et filter til 2 kopper allerede sat. For at finde ud, på hvilken måde filteret fjernes, henvis til billederne. Det er også muligt at løfte filteret med fingrene for at fjerne det.

SÅDAN TILBEREDER MAN KAFFEN

Vælg det ønskede filter (R) til 1 kop, og (S) til 2 kopper, og isæt det i filterholderen (Fig. 7).

Dosér kaffen i filteret og tryk en smule med det medfølgende lille stempel (Fig 8): brug to måleenheder til to kopper kaffe og én måleenhed til én kop kaffe. Isæt filterholderen i det tilhørende sæde (Fig 9).

Den skal fikses godt, og det gøres ved at dreje den fra venstre mod højre, idet man sørger for, at den sidder godt fast i flangen (Fig. 10).



Advarsel!

Hvis en alt for stor kaffepulver mængde indføres indvendigt i filteret, er det muligt at filterholderens rotation bliver besværlig og/eller at filterholderen lækker i løbet af kaffens udskænkning.

Hvis man ønsker, at selv den første udskænkede kaffe er varm, lad filterholderen varme op ved at holde den isat i det tilhørende sæde nogle minutter før kaffen tilberedes. Denne fremgangsmåde er derefter ikke mere nødvendig for de efterfølgende udskænkninger.

Anbring en eller to kopper under filterholderens dyser (Fig 11-12) og start udskænkningen ved at dreje knappen (G) i kaffe position (☐): kaffen begynder at strømme ud fra filterholderens dyser. For at afbryde stil knappen igen tilbage i "STANDBY" midterpositionen. Til en espresso kaffe er 50 ml den maksimale mængde.



Advarsel!

Mens udskænkningen er i gang, ligesom på de professionelle kaffemaskiner, skal filterholderen ikke fjernes; der er risiko for forbrændinger!



Advarsel!

Vent ca. 10 sekunder efter brygning af kaffen, inden filterholderen fjernes; For at fjerne filterholderen, drej den langsomt fra højre mod venstre for at forekomme sprøjt eller stænk af kaffe eller vand.

For at fjerne kafferesterne fra filteret, tryk stoppet til filterets (O) låsning fremad, ud over selve filterets kant, vend op og ned på filterholderen og ryst den blidt (Fig. 13).

Når maskinen er i "STANDBY" position slukker og tænder advarselslampen under tændingstasten (E) skiftevis, for at angive indkoblingen af kedlens termostat, der opretholder den optimale vandtemperatur. Det er anbefalet, både til den første kaffe og for de efterfølgende, at starte kaffens udskænkning udelukkende når lampen vedbliver vedvarende tændt.

Vandpåfyldning når kaffemaskinen bruges

Det er anbefalet at fylde beholderen før vandet er helt opbrugt.

Sluk for maskinen. Fjern stikket fra stikkontakten. Fjern beholderen. Fyld beholderen med friskt postevand op til niveauet der er mærket med "MAX". Anbring beholderen på maskinen og sørg for at den er korrekt isat, og tænd igen.

Hvis beholderen er helt tom for vand, er det muligt at der trænger luft ind i kredsløbet, og det kan forhindre kaffens udskænkning. Det er derfor nødvendigt, for at genstarte maskinen, at slukke for den og at lade den køle ned. Anbring en beholder under filterholderens koblingssæde og tænd for maskinen ved omgående at dreje knappen (G) i retningen af kaffe positionen (☐).

For at genoptage det hydrauliske kredsløb udskænk mindst en vandkop fra filterholderens koblingssæde. Udskænkningen afbrydes ved at stille knappen (G) i "STANDBY" midterposition. Så starter maskinens normale drift igen.

SÅDAN TILBEREDER MAN KAFFE MED KAPSLER

kapselfilteret (P) indføres i filterholderen (T).

1 Placér puden i filteret (Fig. 14).

2 Tryk kapslen ind med fingrene (Fig 15).

- 3 Kapslen skal være korrekt centreret og sidde inde i filterholderen.
- 4 Det er nu muligt at sætte filterholderen ind i dens sæde. Fastgør filterholderen sikkert, og kontroller, at den er korrekt koblet til flangen (Fig 10).
- 5 Efter at have tilberedt kaffen og når filterholderen fjernes, kan det ske at kapslen sidder fast i maskinens øverste del. For at fjerne kapslen, skal filterholderen (Fig 16) stille skråt for at kapslen kan falde ned i selve filterholderen.

Brug udelukkende kapsler der er E.S.E-kompatible for at sikre at den udskænkede kaffe altid er af bedste kvalitet.

Hvis kapslen ikke er korrekt indsat eller hvis filterholderen ikke er godt fikseret kan der komme vanddråber ud fra selve filterholderen.

SÅDAN UDLEDES VARTM VAND

Vent på, at advarselsslampen under tændingsknappen (E) lyser vedvarende, der angiver at kedlen har opnået den rette temperatur for at udlede varmt vand, slukker.

Anbring under damp-/varmtvandsrøret (L) et glas eller en kande for at opsamle vandet.

Drej knappen (G) i positionen til udledning af damp/varmt vand (☉), (Fig. 18): maskinen begynder omgående at udlede varmt vand.

Stil knappen (G) tilbage i "STANDBY" for at afslutte udledningen af varmt vand.

Når indgrebet er færdigt lukker og tænder advarselsslampen under tændingstasten (E) skiftevist, for at angive indkoblingen af kedlens termostat, der opretholder den optimale vandtemperatur.

SÅDAN LAVER MAN EN CAPPUCCINO

Vent på, at advarselsslampen under tændingsknappen (E) lyser vedvarende, der angiver at kedlen har opnået den rette temperatur for at udlede damp, slukker.



Advarsel!

Det er helt normalt hvis der kommer små dampsprøjt ud fra filterholderens flange før dampen begynder at sive ud.

Anbring koppen eller kanden for at skumme mælken under damp-/varmtvandsrøret (L), tryk på dampstasten (F) og drej knappen (G) i positionen til udledning af damp (☉), (Fig 18).

Indfør dysen til bunds i mælke kanden (Fig. 19) og fortsæt med at udlede damp til det ønskede resultat.

Efter udledningen, stil knappen (G) tilbage i "STANDBY".

Hver gang man har brugt dampdysen i mælk, skal man rense hullerne med ren damp i få sekunder for at fjerne eventuelle mælkerester. Rengør damp-/varmtvandsrøret med en lille svamp.

GODE RÅD VED TILBEREDNING AF EN GOD ITALIENSK ESPRESSO KAFFE

Den maledede kaffeblending i filterholderen skal presses let ned. Det er kaffens malingsgrad, kaffemængden i kaffefilteret og kaffens pres der afgør kaffens styrke. Der går kun få sekunder, så strømmer kaffen ned i de små kopper. Hvis kaffen løber langsomt ud, betyder det, at kaffens malingsgrad er for fin eller at kaffen i filterholderen er blevet presset for hårdt.

RENGØRING AF APPARATET



Advarsel!

Rengøringen, som beskrives herunder, skal foretages med slukket apparat, og ledningen skal være taget ud af stikkontakten.



Advarsel!

Vedligeholdelse og regelmæssig rengøring fastholder apparatets effektivitet i længere tid. Vask aldrig apparatets dele i opvaskemaskinen. Brug ikke direkte vandstråler.



Advarsel!

Alle indgreb bør udelukkende foretages med et koldt apparat.

Rensning af kaffefiltret

Kontrollér, at kaffeudledningshullet ikke er tilstoppet, og i modsat fald rengør det med den medfølgende nål (V) (Fig 20).



Advarsel!

Håndter den medfølgende nål varsomt ved apparatets rengøring: fare for kvæstelser.

For at fjerne eller opløse eventuelle kafferester eller urenheder, skal man lade kogende vand løbe igennem filterholderen med filteret indsat men uden kaffepulver. Det anbefales at rense filtret (R) eller (S) omhyggeligt hver 3. måned ved hjælp af rensetabletterne COFFEE CLEAN fra Ariete, de kan købes hos forhandlerne og hos de autoriserede servicecentre. Man skal følge den vejledning, som ligger i pakken, eller som alternativt bruge en almindelig tablet (uden skyllemiddel eller andre kemiske tilsætningsstoffer) til opvaskemaskinen på følgende måde:

- Læg opvasketabletten i filtret (uden kaffe) når kaffemaskinen er meget varm (efter mindst 5. minutters opvarmning).
- Sæt filterholderen fast på kaffemaskinen og sæt en beholder under filterholderen.
- Drej knappen (G) i retningen af kaffepositionen (☞) for at starte vandets udledning og udskænk vand i 15-20 sekunder.
- Afbryd vandstrømmen og lad tabletten virke i mindst 15. minutter mens filterholderen bliver siddende i kaffemaskinen.
- Lad igen vandet løbe og lad pumpen fungerer i cirka 15 til 20 sekunder og derefter hvilestilling i 15 til 20 sekunder, indtil man har brugt en vandmængde, som svarer til to vandbeholdere.
- Fjern filterholderen fra kaffemaskinen, tag filtret ud og skyl grundigt efter under rindende vand fra vandhanen.
- Sluk for kaffemaskinen, tag ledningen ud af stikkontakten og rens filterholderens tilslutningssæde med en svamp, så man får fjernet alle eventuelle rester af rengøringsmidlet.
- Tænd kaffemaskinen igen, fastsæt filterholderen og lad mindst to kopper vand løbe igennem for at afslutte skylleprocessen.

Hvis kaffemaskinen bruges dagligt, anbefales det at foretage en rengøringsprocedure mindst hver 3. måned.

Rengøring af filterholderens sæde

Efter nogen tids brug kan man i filterholderens sæde finde kaffegrums. Det kan fjernes med en tandstikker, en svamp (Fig. 21) eller ved at lade vandet løbe igennem, uden at filterholderen er sat ind (Fig. 6).

Rengøring af damp-/varmtvandsrør



Advarsel!

Foretag indgrebet når det forkromede rør er koldt, så man undgår forbrændinger.

Træk damp-/varmtvandsrøret (L) (Fig 22) ud, og vask det under rindende vand. Det er muligt at rense dysen med en ikke-ætsende klud. Damprøret skal monteres til endestop. Rens om nødvendigt dampens udledningshul (Fig. 23) med den medfølgende nål (V). Hver gang man har brugt dysen, skal man lade noget damp løbe igennem, så man fjerner eventuelle rester.

Rengøring af vandbeholderen

Det anbefales at rense vandbeholderen regelmæssigt med en svamp eller en fugtig klud.

Rengøring af risten og drypbakken

Husk at tømme drypbakken regelmæssigt (H).

Træk drypbakken (H) ud fra maskinen (Fig 24-25-26), tøm den og vask den under rindende vand.

Vask risten (I) under rindende vand.

Rengøring af kaffemaskinens stel



Advarsel!

Kaffemaskinens faste dele skal rengøres med en blød klud, så man ikke beskadiger stellet.

AFKALKNING

Regelmæssig og korrekt vedligeholdelse og rengøring holder kaffemaskinen effektiv i meget lang tid, og det begrænser effektivt kalkdannelser i kaffemaskinen. Hvis kaffemaskinen alligevel efter noget tid skulle blive mindre effektiv, fordi man bruger meget hårdt og kalkholdigt vand, kan man afkalke kaffemaskinen, så den fungerer bedre. Til dette formål må man kun bruge afkalkningsproduktet NOCAL fra firmaet Ariete, som indeholder citronsyre. Dette produkt kan man let finde hos Arietes tekniske servicecentre. Firmaet Ariete frasiger sig ethvert ansvar for skader på komponenter i kaffemaskinen, som er opstået efter brug af uegnede produkter som indeholder kemiske tilsætningsstoffer. Hvis der er behov for afkalkning skal man følge de instruktioner, som følger med afkalkningsproduktet.

APPARATET SÆTTES UD AF FUNKTION

Hvis kaffemaskinen sættes ud af funktion, skal den elektriske ledning tages ud af stikkontakten, vandbeholderen skal tømmes for vand, drypbakken skal tømmes og vaskes (se paragraffen "Rengøring af kaffemaskinen"). Hvis kaffemaskinen skrottes skal man skille kaffemaskinens forskellige dele afhængigt af de forskellige materialer, og fjerne alt i henhold til de gældende lokale love.

VEJLEDNING TIL AFLØSNING AF NOGLE MULIGE PROBLEMER



I tilfælde af driftsforstyrrelser, sluk apparatet omgående og fjern stikket fra stikdåsen.

PROBLEMER	ÅRSAGER	AFHJÆLPNING
Der kommer ikke damp eller vand ud af kaffemaskinen.	Der er for lidt vand og pumpen suger ikke.	Kontrollér, at beholderen er indsat korrekt og at vandniveauet i beholderen er korrekt. Fyld med friskt postevand op til niveauet der er mærket med "MAX".
	Tilstoppet dampudledningshul.	Fjern ved hjælp af den medfølgende nål de eventuelle aflejringer der findes i damprøret.

PROBLEMER	ÅRSAGER	AFHJÆLPNING
Der løber kaffe ud over filterholderens kanter.	Der er sikkert kommet for meget kaffepulver i filterholderen, og derfor har man ikke kunnet stramme filterholderen rigtig fast i dets sæde.	Fjern filterholderen og rengør koblingssædet med en lille svamp (Fig. 21). Gentag proceduren idet man kommer den rette mængde kaffe ned i filtret.
	På pakningerne i filterholderens fikseringssæde er der rester af kaffegrums.	Rens pakningen med en tandstik eller med en lille svamp (Fig. 21).
	Kaffeudledningshullet på filteret med malet kaffe er tilstoppet.	Fjern og genindsæt filterholderen langsomt, da et eventuelt resttryk kan forårsage sprøjt eller stænk. Rengør filterets tilstoppede hul vha. den medfølgende nål. Rens filteret ved hjælp af tabletterne COFFEE CLEAN fra Ariete i henhold til de instruktioner, som ligger i emballagen.
	Defekt kapsel.	Fjern og genindsæt filterholderen langsomt, da et eventuelt resttryk kan forårsage sprøjt eller stænk. Rens tilslutningssædet med en lille svamp (Fig. 21). Udskift kapslen i filterholderen.
Kaffen løber ikke ud, eller den løber alt for langsomt ud.	Hullerne i den hullede plade der findes i filterholderens koblingssæde er tilstoppede.	Start kaffemaskinen uden filterholder og lad vandet løbe igennem. Hvis vandet bliver ved med at løbe uregelmæssigt ud af alle hullerne, skal man foretage en afkalkning med produktet Ariete NOCAL, som kan fås i Arietes servicecentre, man skal følge de vedlagte instruktioner.
	Kaffeudledningshullet på filteret med malet kaffe er tilstoppet.	Fjern og genindsæt filterholderen langsomt, da et eventuelt resttryk kan forårsage sprøjt eller stænk. Rengør filterets tilstoppede hul vha. den medfølgende nål. Rens filteret ved hjælp af tabletterne COFFEE CLEAN fra Ariete i henhold til de instruktioner, som ligger i emballagen.
	Kaffeblendingen er malet for fint.	Prøv at bruge en mere groft malet kaffeblending.
	Kaffeblendingen er presset for hårdt.	Pres ikke kaffen så hårdt ned i filtret.
	Vandbeholderen sidder ikke rigtigt.	Sæt vandbeholderen rigtigt ved at trykke den helt i bund.
	Der er for lidt vand og pumpen suger ikke.	Kontrollér, at beholderen er indsat korrekt og at vandniveauet i beholderen er korrekt. Fyld med friskt postevand op til niveauet der er mærket med "MAX".
	Defekt kapsel.	Fjern og genindsæt filterholderen langsomt, da et eventuelt resttryk kan forårsage sprøjt eller stænk. Rens tilslutningssædet med en lille svamp (Fig. 21). Udskift kapslen i filterholderen.
	Kapslen er gået i stykker.	Fjern og genindsæt filterholderen langsomt, da et eventuelt resttryk kan forårsage sprøjt eller stænk. Rens tilslutningssædet med en lille svamp (Fig. 21). Udskift kapslen i filterholderen.
Kaffen er for tynd og desuden kold.	Kaffeblendingen er malet for groft.	For at få en kop kaffe som er mere koncentreret og desuden varm, skal man bruge en mere fint malet kaffeblending.